

Optional - 13 / 14

- I 13 Pressore a tutta lunghezza**
Facilita il taglio di materiali sottili o impiallacciati in pacchi. Facilmente estraibile, viene fornito completo di pressatori pneumatici. La lunghezza utile di taglio è di 3000 mm.
- GB 13 Full-length presser**
Makes cutting packs of thin or veneered materials much easier. Easy to extract, it is supplied complete with pneumatic pressers. The effective cutting length is 3000 mm.
- D 13 Andrückeinheit über die ganze Länge**
Erleichtert den Schnitt dünner oder furnierter Werkstücke im Stapel. Einfach ausziehbar, Lieferung komplett mit pneumatischen Druckstücken. Nutz-Schnittlänge 3000 mm.
- F 13 Presseur sur toute la longueur**
Il facilite la coupe de matériaux minces ou plaqués en piles. Facile à extraire, il est équipé de presseurs pneumatiques. La longueur de coupe utile est de 3000 mm.
- E 13 Prensor con longitud total**
Facilita el corte de materiales delgados o enchapados en paquetes. Fácilmente extraíble, se suministra dotado de los prensos neumáticos correspondientes. El largo de corte útil es de 3000 mm.
- I 14 Secondo piano aggiunto supplementare**
Particolarmente utile nella lavorazione di pannelli di grande dimensione.
- GB 14 Second additional work table extension**
Particularly useful when working with extremely large panels.
- D 14 Zweite Zusatz-Verlängerungsfläche**
Besonders von Nutzen bei dem Sägen großer Platten.
- F 14 Deuxième plan supplémentaire**
Très utile pour usiner des panneaux de grande dimension.
- E 14 Segunda mesa adicional suplementaria**
Particolarmente útil cuando se elaboran paneles de grandes dimensiones.

P 45	A	B	h	C	D	E	F	G	I	L	M
	3500	3800	910	1900	1900	680	350	680	820	1470	1030

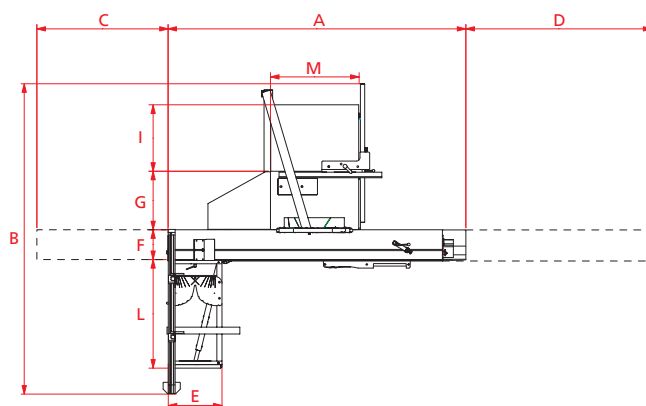

Paoloni Macchine srl
Via F. Meda, 3 - 61032 Fano (PU) - Italy
Tel. ++39.0721 854 251 - Fax ++39.0721 854 001
www.paolonimacchine.it
info@paolonimacchine.it

I Dati tecnici		P 45			
SEGA			DOTAZIONI STANDARD		
DIMENSIONI DEL PIANO FISSO / ALTEZZA	mm	1030 X 650/910	1) CARRO IN ALLUMINIO DI ELEVATA PRECISIONE CON SCORRIMENTO SU GUIDE REGISTRABILI IN ACCIAIO TEMPERATO/RETTIFICATO	6) VISORE PER INCLINAZIONE LAMA SEGA	
DIMENSIONI CARRO / CORSA A SQUADRARE CON INCISORE	mm	3200 X 350/3370	2) BLOCCAGGIO CARRO IN TUTTE LE POSIZIONI	7) SOLLEVAMENTO MANUALE LAMA SEGA	
LARGHEZZA DI TAGLIO SU GUIDA PARALLELA	mm	1300	3) BRACCIO PRESSOIO ECCENTRICO	8) INCLINAZIONE MANUALE LAMA SEGA	
LAMA SEGA DIAMETRO MASSIMO / FORO	mm	450 / 30	4) PIANO AGGIUNTO CON INCLINAZIONE SQUADRA ± 45°	9) REGOLAZIONE ORIZZONTALE DELL'INCISORE	
ALTEZZA DI TAGLIO A 90° - A 45°	mm	157 - 111	5) PROTEZIONE LAMA SEGA E INCISIONE	10) REGOLAZIONE VERTICALE DELL'INCISORE RAPIDA	
GRUPPO LAMA INCLINABILE	°	0° ± 45°		11) PROFILI IN ALLUMINIO ANODIZZATI	
VELOCITÀ ALBERO SEGA	g/min	3000 / 3600 / 4200	DOTAZIONI CE		
POTENZA MOTORE	kW	5,5	- IMPIANTO ELETTRICO A NORME CE	A RICHIESTA	
BOCCA DI ASPIRAZIONE	mm	120	- MICROINTERRUTTORE DI PROTEZIONE AGLI SPORTELLI	- DISPOSITIVO PER TAGLI PARALLELI	
GRUPPO INCISORE			- PROTEZIONE MAGNETOTERMICA	- SQUADRETTO PER TAGLI INCLINATI	
Ø LAMA - Ø FORO INCISORE - ALTEZZA DI TAGLIO	mm	125 - 20 - 8	- INTERRUTTORE GENERALE LUCCHETTABILE	- CARRO MAGGIORATO 3800 mm	
VELOCITÀ ALBERO INCISORE	g/min	7600	- PULSANTE DI EMERGENZA	- PIANO AGGIUNTO SUPPLEMENTARE CON ROTAI A	
POTENZA MOTORE INCISORE	kW	0,55	- FRENO ELETTROMAGNETICO	- BRACCIO PRESSOIO PNEUMATICO	
EMISSIONE SONORA SECONDO NORME ISO 7960 - TAGLIO CON SEGA	LA eq (dB)	81,2 - 83,9	- PROTEZIONE SEGA A NORME CE	- PRESSORE A TUTTA LUNGHEZZA 3000-3600 mm	
EMISSIONE POLVERI SECONDO NORME DIN 33893 - TAGLIO CON SEGA	mg/m3	0,87	- PROLUNGA PIANO SEGA IN USCITA PEZZO	- MOTORE MAGGIORATO kW 7,5	
PESO NETTO	Kg	800	- VISORE "LED" VELOCITÀ INSERITA	- GUIDA SEGA MOTORIZZATA E VISUALIZZATA ELETTRONICAMENTE APERTURA 1300/1500 mm	
LA DITTA SI RISERVA IL DIRITTO DI APPORTARE MODIFICHE TECNICHE O COSTRUTTIVE					
GB Technical data		P 45			
SAW			STANDARD EQUIPMENT		
FIXED WORKTABLE DIMENSIONS / HEIGHT	mm	1030 X 650/910	1) CARRIAGE IN ANODIZED ALUMINIUM ALLOY RUNNING ON ADJUSTABLE, HIGH PRECISION TEMPERED AND HARDENED STEEL GUIDE	6) VIEWER FOR SAW BLADE TILTING	
CARRIAGE DIMENSIONS / CARRIAGE STROKE WITH SCORER	mm	3200 X 350/3370	2) CARRIAGE CLAMPING IN ALL POSITIONS	7) MANUAL SAW BLADE ELEVATION	
CUTTING WIDTH ON RIP FENCE	mm	1300	3) ECCENTRIC WORKPIECE CLAMP ARM	8) MANUAL SAW BLADE TILTING	
MAX DIAM. SAW BLADE / HOLE	mm	450 / 30	4) ADDITIONAL TABLE WITH MITRE GAUGE TILTING ± 45°	9) HORIZONTAL FRONT SCORER ADJUSTMENT	
MAX CUTTING HEIGHT AT 90° - AT 45°	mm	157 - 111	5) SAW AND SCORER BLADE GUARD	10) VERTICAL QUICK SPEED SCORER ADJUSTMENT	
TILTING SAW UNIT	°	0° ± 45°		11) ANODISED ALUMINIUM PROFILES	
Ø 30 mm SAW SHAFT SPEED	r.p.m.	3000 / 3600 / 4200	EC EQUIPMENT		
MAIN MOTOR POWER	kW	5,5	- ELECTRICAL SYSTEM TO EC STANDARDS	ON REQUEST	
EXTRACTION OUTLET DIAM. AT BASE	mm	120	- SAFETY MICROSWITCH ON THE DOORS	- DEVICE FOR PARALLEL CUTS	
SCORING UNIT			- OVERLOAD PROTECTION	- MITRE GAUGE FOR ANGLED CUTS	
Ø BLADE - Ø HOLE SCORING UNIT - SCORING UNIT CUTTING HIGHT	mm	125 - 20 - 8	- PADLOCKABLE MASTER SWITCH	- CARRIAGE 3800 mm LONG	
SHAFT SPEED SCORING UNIT	r.p.m.	7600	- EMERGENCY STOP	- SPARE EXTENSION TABLE WITH RAIL SLIDING	
MOTOR POWER	kW	0,55	- ELECTROMAGNETIC BRAKE	- PNEUMATIC ARM PRESSURE PAD	
SOUND EMISSION ACCORDING TO ISO 7960 - CUTTING WITH SAW	LA eq (dB)	81,2 - 83,9	- OVERHEAD SAW GUARD TO EC STANDARDS	- PRESSURE PAD 3000-3600 mm LONG	
DUST EMISSION ACCORDING TO DIN 33893 STANDARDS, - CUTTING WITH SAW	mg/m3	0,87	- OUTFEED TABLE SIDE EXTENSION	- INCREASED MOTOR POWER kW 7,5	
NET WEIGHT	Kg	800	- SET SPEED "LED" VIEWER	- MOTORIZED SAW FENCE CUTTING WIDTH 1300-1500 mm WITH ELECTRONIC READ OUT	
THE COMPANY RESERVES THE RIGHT TO PERFORM TECHNICAL OR MANUFACTURING MODIFICATIONS					
D Technische Daten		P 45			
FORMATKREISSÄGE			STANDARDAUSTAATTUNG		
TISCHABMESSUNG / HÖHE	mm	1030 X 650/910	1) SCHLITTEN AUS ELOXIERTER ALUMINIUMLEGIERUNG MIT LAUF AUF VERSTELLBAREN FÜHRUNGEN AUS GEHÄRTETEM UND GESCHLIFFENEM STHAL	6) NUMERISCHE ANZEIGE FÜR SÄGEBLATTNEIGUNG	
SCHIEBESCHLITTENABMESSUNG / SCHLITTENLAUF MIT VORRITZER	mm	3200 X 350/3370	2) SCHLITTENBLOCKIERUNG IN BELIEBIGER STELLUNG	7) HAND SÄGEBLATTHEBUNG	
SCHNITTBREITE MIT PARALLELFÜHRUNG	mm	1300	3) EXZENTER-SPANNER	8) HAND SÄGEBLATTNEIGUNG	
MAX SÄGEBLATT DURCHMESSER / BOHRUNG	mm	450 / 30	4) ZUSÄTZLICH MIT VERSTELBAREM ANSCHLAG ± 45°	9) HORIZONTAL EINSTELLUNG DES FRONTALVORRITZERS	
MAX SCHNITTHÖHE A 90° - A 45°	mm	157 - 111	5) SÄGEBLATT-UND VORRITZERSCHUTZVORRICHTUNG	10) VERTICALE-SCHNELLEINSTELLUNG DES VORRITZERS	
NEIGBARER SÄGEBLATTAGGREGAT	°	0° ± 45°		11) ELOXIERTE ALUMINIUMPROFILE	
SPINDELSÄGE MOTORLEISTUNG	UpM	3000 / 3600 / 4200	CE-AUSTAATTUNG		
MOTORLEISTUNG	kW	5,5	- ELEKTRISCHE ANLAGE NACH CE NORMEN	NACH ANFRAGE	
ABSAUGANSCHLUSSDURCHMESSER	mm	120	- SICHERHEITSMIKROSCHALTER AN DEN TÜREN	- PARALLELSCHNITTEINRICHTUNG	
VORRITZAGGREGAT			- FERNSCHUTZSCHALTER	- GEHRUNGSANSCHLAG	
SÄGEBLATTDURCHMESSER - BOHRUNGSVORRITZERDURCHMESSER - SCHNITTHÖHE	mm	125 - 20 - 8	- ABSOLIESSBARER HAUPTSCHLATER	- SCHLITTEN 3800 mm LANG	
SPINDEL VORRITZER MOTORLEISTUNG	UpM	7600	- NOTAUSTAUTE	- ZUSÄTZLICH MIT SCHLITTENLAUF	
VORRITZER MOTORLEISTUNG	kW	0,55	- MAGNETBREMSE	- PNEUMATISCHER SPANNER	
SCHALLEMISSION NACH ISO 7960 NORMEN - SCHNITT MIT SÄGE	LA eq (dB)	81,2 - 83,9	- HÄNGENDE SÄGESCHUTZVORRICHTUNG NACH CE NORMEN	- SPANNER 3000-3600 mm LANG	
STAUBEMISSION NACH DIN 33893 NORMEN - SCHNITT MIT SÄGE	mg/m3	0,87	- SEITLICHE TISCHVERLÄNGERUNG	- VERSTÄRKTE MOTORLEISTUNG kW 7,5	
NETTOGEWICHT	Kg	800	- "LED"-ANZEIGE EINGESCHALTETE GESCHWINDIGKEIT	- ANGETRIEBENES SÄGEANSCHLAG MIT ELECTRONISCHE ANZEIGE SCHNITTBREITE 1300-1500 mm	
DIE FIRMA BEHÄLT SICH DAS RECHT VOR, EVENTUELLE TECHNISCHE ODER BAULICHE VERÄNDERUNGEN VORZUNEHMEN					
F Caractéristiques techniques		P 45			
SCIE			EQUIPEMENT STANDARD		
DIMENSION DE LA TABLE FIXE / HAUTEUR	mm	1030 X 650/910	1) CHARIOT EN ALLIAGE D'ALUMINIUM ANODISE SUR GUIDES REGLABLES DE HAUTE PRECISION EN ACIER TEMPRE ET RECTIFIE	6) VISEUR POUR INCLINAISON LAME SCIE	
DIMENSION DU CHARIOT / COURSE CHARIOT AVEC INCISEUR	mm	3200 X 350/3370	2) BLOCAGE DU CHARIOT EN TOUTES POSITIONS	7) SOULEVEMENT MANUELLE LAME SCIE	
LARGEUR DE COUPE SUR LA GUIDE PARALLELE	mm	1300	3) BRAS DE SERRAGE DE LA PIECE EXCENTRIQUE	8) INCLINAISON MANUELLE LAME SCIE	
MAX DIAMETRE LAME SCIE / TROU	mm	450 / 30	4) TABLE SUPPLEMENTAIRE AVEC INCLINAISON EQUERRE ± 45°	9) REGLAGE HORIZONTAL INCISEUR	
HAUTEURE DE COUPE A 90° - A 45°	mm	157 - 111	5) PROTECTION LAME SCIE ET INCISEUR	10) REGLAGE VERTICAL RAPIDE DE L'INCISEUR	
GRUPE LAME INCLINABLE	°	0° ± 45°		11) PROFILS EN ALUMINIUM ANODISE	
VITESSE ARBRE SCIE	tr/min	300 / 3600 / 4200	EQUIPEMENT CE		
PUISSANCE MOTEUR	kW	5,5	- INSTALLATION ELECTRIQUE AUX NORMES CE	ACCESSOIRES	
DIAMETRE BOUCHE D'ASPIRATION	mm	120	- MICRO-INTERRUPTEUR DE PROTECTION SUR LES TRAPPES	- DISPOSITIF POUR COUPES PARALLELES	
GRUPE INCISEUR			- PROTECTION MAGNETOTHERMIQUE	- PETITE EQUERRE POUR COUPES INCLINEES	
Ø SCIE - Ø TROU INCISEUR - HAUTEUR DE COUPE	mm	125 - 20 - 8	- INTERRUPTEUR PRINCIPAL VERROUILLABLE	- CHARIOT 3800 mm	
VITESSE DE L'ARBRE INCISEUR	tr/min	7600	- BOUTON D'ARRET D'URGENCE	- TABLE AJOUTEE SUPPLEMENTAIRE COULISSANT	
PUISSANCE MOTEUR INCISEUR	kW	0,55	- FREIN MAGNETOTHERMIQUE	- SUR BRAS DE PRESSION PNEUMATIQUE	
EMISSION SONORE SELON LES NORMES ISO 7960 - COUPE A LA SCIE	LA eq (dB)	81,2 - 83,9	- PROTECTION SCIE AUX NORMES CE	- PRESSEUR SUR TOUTE LA LONGEUR 3000-3600 mm	
EMISSION POUSSIERES SELON LES NORMES DIN 33893 - COUPE A LA SCIE	mg/m3	0,87	- RALLONGE LATERALE DE LA TABLE DE SORTIE	- MOTEUR AUGMENTE kW 7,5	
POIDS NET	Kg	800	- AFFICHEUR "LED" VITESSE ENLENCHEE	- GUIDE SCIE MOTORISE AVEC AFFICHEUR ELECTRONIQUE LAGEUR DE COUPE 1300-1500 mm	
LE CONSTRUCTEUR SE RESERVE LE DROIT D'APPORTER DES MODIFICATIONS TECHNIQUES OU DE FABRICATION					
E Datos técnicos		P 45			
SIERRA			DOTACION ESTANDAR		
DIMENSIONES DE LA MESA FIJA / ALTURA	mm	1030 X 650/910	1) CARRO DE ALUMINIO ANODIZADO DE ALTA PRECISION CON DESLIZAMIENTO SOBRE GUIAS REGULABLES DE ACERO TEMPLADO Y RECTIFICADO	6) VISOR PARA INCLINACION HOJA SIERRA	
DIMENSIONES DEL CARRO / CARRERA DE ESQUADRADO CON INCISOR	mm	3200 X 350/3370	2) BLOQUEO CARRO EN TODAS LAS POSICIONES	7) ELEVACION MANUAL HOJA SIERRA	
ANCHO DE CORTE EN GUIA PARELELA	mm	1300	3) BRAZO PRENSA EXCENTRICO	8) INCLINACION MANUAL HOJA SIERRA	
HOJA SIERRA DIÁMETRO MÁXIMO / AGUJERO	mm	450 / 30	4) MESA ADICIONAL CON INCLINACION ESCUADRA ± 45°	9) REGULACION HORIZONTAL DEL INCISOR DELANTERO	
ALTURA DE CORTE A 90° - A 45°	mm	157 - 111	5) PROTECCION SIERRA E INCISOR	10) REGULACION VERTICAL DEL INCISOR RAPIDA	
GRUPO SIERRA INCLINABLE	°	0° ± 45°		11) PERFILES DE ALUMINIO ANODIZADOS	
VELOCIDAD EJE SIERRA	r.p.m.	3000 / 3600 / 4200	DOTACION CE		
POTENCIA MOTOR	kW	5,5	- INSTALACION ELECTRICA SEGUN NORMAS CE	A PETICION	
BOCA DE ASPIRACION Ø	mm	120	- MICROINTERRUPTOR DE PROTECCION EN LAS PUERTAS	- DISPOSITIVO PARA CORTES PARALELOS	
GRUPO ENTALLADOR			- PROTECCION MAGNETOTERMICA	- ESCUADRA PARA CORTES INCLINADOS	
Ø SIERRA / Ø AGUJERO INCISOR - ALTURA DE CORTE	mm	125 - 20 - 8	- INTERRUPTOR GENERAL CON CANDADO	- CARRO SOBREDIMENSIONADO 3800 mm	
VELOCIDAD EJE INCISOR	r.p.m.	7600	- PULSADOR DE EMERGENCIA	- MESA SUPLEMENTO ADICIONAL CON CARRIL	
POTENCIA MOTOR INCISOR	kW	0,55	- FRENO ELECTROMAGNETICO	- BRAZO PRENSA NEUMATICO	
EMISION DEL RUIDO SEGÚN NORMAS ISO 7960 - CORTE CON SIERRA	LA eq (dB)	81,2 - 83,9	- PROTECCION SIERRA SEGUN NORMAS CE	- PRENSOR EN TODO EL LARGO 3000-3600 mm	
EMISION DE POLVOS SEGÚN NORMAS DIN 33893 - CORTE CON SIERRA	mg/m3	0,87	- PROLONGACION PLANO SIERRA EN SALIDA PIEZA	- MOTOR POTENCIADO kW 7,5	
PESO NETO	Kg	800	- VISOR "LED" VELOCIDAD ACTIVADA	- GUÍA SIERRA MOTORIZADA Y VISUALIZADA ELETTRONICAMENTE APERTURA 1300-1500 mm	
LA EMPRESA SE RESERVA EL DERECHO DE HACER EVENTUALES MODIFICACIONES TÉCNICAS O DE FABRICACIÓN					



Squadratrice a lama inclinabile
Circular saw with tilting blade
Formatkreissäge mit schwenkbarem Sägeblatt
Equarisseuse à lame circulaire
Escuadradora de disco inclinable



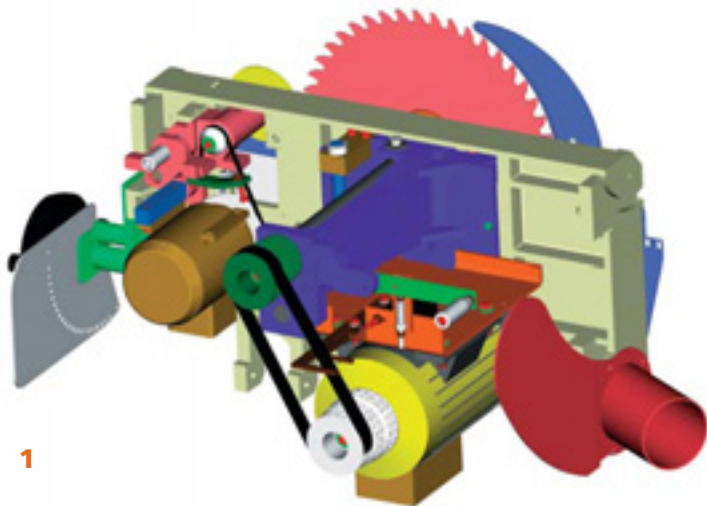

1

- I 1 Gruppo sega con albero lungo**
 Il gruppo lama sega con albero lungo scorre verticalmente su barre rettificate. La stabilità e l'assenza di vibrazioni sono garantite dalla notevole distanza fra i cuscinetti dell'albero lungo.
- GB 1 Saw unit with long shaft**
 The saw blade unit, with a long shaft, runs vertically along ground bars. Stability and lack of vibration are ensured by the considerable distance between the bearings and the long shaft.
- D 1 Sägeeinheit mit langer Spindel**
 Die Sägeeinheit mit langer Spindel gleitet auf geschliffenen Führungen. Stabilität und Vibrationsfreiheit werden durch den hohen Abstand zwischen den Lagern der langen Spindel gewährleistet.
- F 1 Groupe lame avec arbre long**
 Le groupe lame avec arbre long coulisse verticalement le long de barres rectifiées. La stabilité ainsi que l'absence de vibrations sont garanties grâce à la distance entre les roulements de l'arbre long.
- E 1 Grupo sierra con eje largo**
 El grupo sierra, con eje largo se desliza verticalmente sobre barras rectificadas. La estabilidad y la ausencia de vibraciones están aseguradas gracias a la gran distancia entre los cojinetes del eje largo.

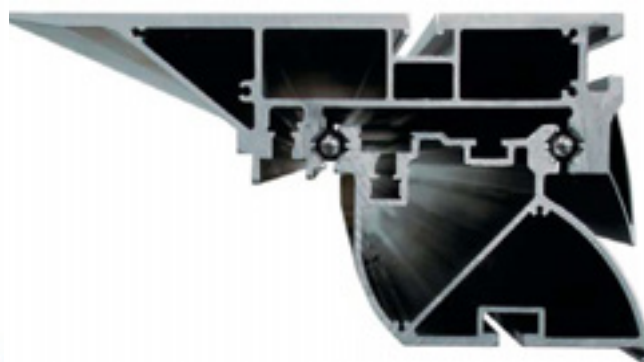

2

- I 2 Qualità e finiture di taglio ottime**
 Il sistema di scorrimento del carro, con sfere di grosso diametro che rotolano su piste prismatiche temperate e rettificate, permette un'ottima scorrevolezza e rettilineità di taglio $\pm 0,05\text{mm}$ su tutta la corsa del carro.
- GB 2 Excellent quality and cutting finish**
 The sliding system adopted on the new carriage, with large diameter bearings that roll along tempered and ground prismatic tracks, provides excellent smoothness and ± 0.05 mm straight cutting along the whole carriage stroke.
- D 2 Ausgezeichnete Schnittqualität und-fläche**
 Das Gleitsystem des Schlittens mit großen, in gehärteten und geschliffenen Prismenschiene rollenden Kugeln ermöglicht ein optimales Rollen sowie perfekte Geradlinigkeit des Schnitts $\pm 0,05$ mm über den gesamten Schlittenhub.
- F 2 Qualité de coupe et finition optimales**
 Le système de coulissement du nouveau chariot (billes de grand diamètre tournant sur des pistes prismatiques trempées et rectifiées) garantit un déplacement aisé et une linéarité de coupe de $\pm 0,05$ mm sur toute la course du chariot.
- E 2 Calidad y acabado de corte óptimos**
 El sistema de deslizamiento del carro, con bolas de gran diámetro que ruedan sobre pistas prismáticas templadas y rectificadas, permite un óptimo deslizamiento rectilíneo del corte $\pm 0,05$ mm en todo el deslizamiento del carro.

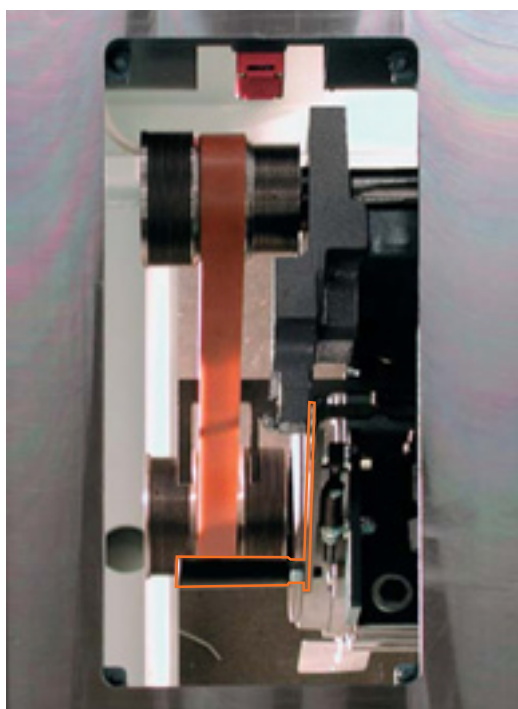

3

- I 3 Cambio velocità**
 Il cambio velocità è molto pratico e semplice perché può essere effettuato agevolmente da una apertura posta sopra il piano di lavoro.
- GB 3 Speed change**
 The speed change is very quick and easy because it can be simply executed through an opening that is above the working table.
- D 3 Geschwindigkeits-Wechsel**
 Der Geschwindigkeits-Wechsel ist sehr praktisch und einfach, weil er leicht durch eine Öffnung auf dem Arbeitstisch ausgeführt werden kann.
- F 3 Changement de vitesse**
 Le changement de vitesse est très simple et rapide, parce qu'il peut être facilement effectué à travers une ouverture qui se trouve au dessus de la table.
- E 3 Cambio de velocidad**
 El cambio de velocidad es muy práctico y sencillo porque se puede realizar fácilmente mediante una apertura colocada sobre la mesa de trabajo.

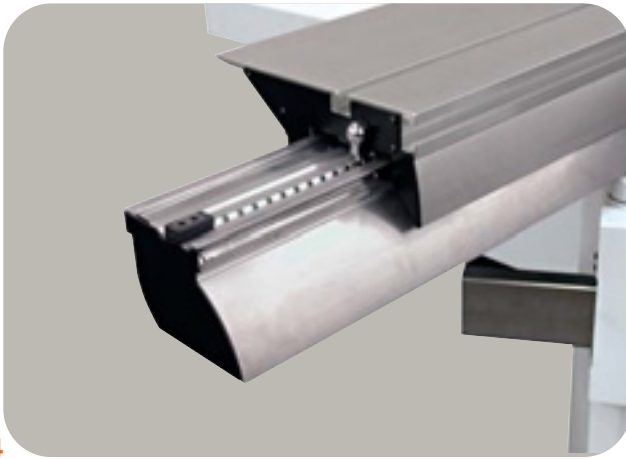

4

- Ⓡ **4 Bloccaggio del carro**
Il carro dispone di un bloccaggio che si può inserire in qualsiasi posizione per rendere più sicuro il caricamento del pezzo da lavorare.
- ⒼⒷ **4 Carriage lock**
The carriage has a lock which can be inserted in any position making loading of the pieces to be machined even safer.
- ⓓ **4 Schlittensperre**
Der Schiebeshlitten hat eine in jeder Position einsetzbare Arretierung zum sicheren Einspannen des Werkstücks.
- Ⓕ **4 Blocage du chariot**
Le chariot possède un dispositif de blocage pouvant s'insérer dans n'importe quelle position afin que le chargement de la pièce à usiner soit plus sûr.
- Ⓔ **4 Bloqueo del carro**
El carro dispone de un bloqueo que se puede conectar en cualquier posición para, cargar con mayor seguridad la pieza que se va a trabajar.



5A

- Ⓡ **5 Guida sega 5A-5B**
La guida sega, con regolazione micrometrica, scorre su barra in acciaio rettificata ed è facilmente escludibile dal piano di lavoro ruotandola, nel caso sia necessario sezionare pannelli di grandi dimensioni.
- ⒼⒷ **5 Saw guide 5A-5B**
The saw guide, with micrometric adjustment, slides along aluminium profiles by means of wheels and can easily be excluded from the work table, by rotation, for sawing large sized panels.
- ⓓ **5 Sägenführung 5A-5B**
Die Sägenführung mit Feineinstellung läuft auf einer geschliffenen Stahlschiene und lässt sich einfach von der Arbeitsfläche durch Drehen entfernen, wenn große Platten gesägt werden sollen.

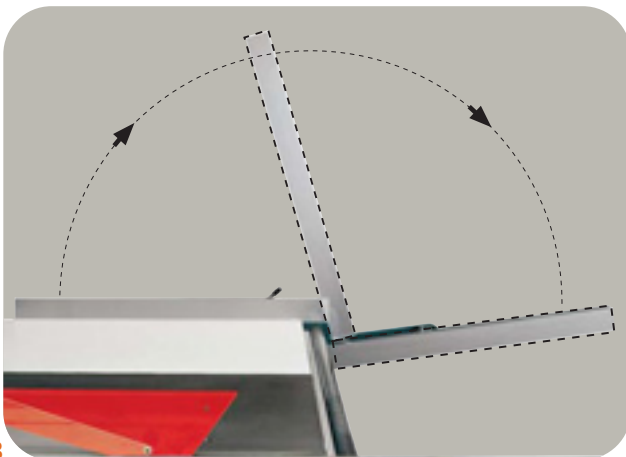

5B

- Ⓕ **5 Guide lame 5A-5B**
La guide lame avec réglage micrométrique coulisse le long d'une barre en acier rectifié et est facilement escamotable, sur le plan de travail. Il est possible de tourner cette guide lorsqu'il faut couper des pièces de grande taille.
- Ⓔ **5 Guía sierra 5A-5B**
La guía de la sierra, con regulación micrométrica, se desliza sobre barra de acero rectificada y de fácil exclusión desde la mesa de trabajo girándola, en el caso que sea necesario cortar tableros de grandes dimensiones.



6

- Ⓡ **6 Gruppo incisore**
Le regolazioni orizzontale e verticale dell'incisore sono manuali, con spostamenti e bloccaggi rapidi. Entrambe le regolazioni dell'incisore si possono effettuare in qualsiasi posizione della lama, sia verticale che inclinata.
- ⒼⒷ **6 Scoring saw unit**
Horizontal and vertical adjustment of the scoring saw is manual, with with rapid movement and locking. Both scoring saw adjustments can be made in any saw position, whether vertical or at an angle.
- ⓓ **6 Vorritzereinheit**
Die waagerechte und senkrechte Regulierung des Vorritzers erfolgt manuell durch schnelle Verschiebung und Arretierung. Beide Vorritzereinstellungen können in jeder, senkrechten oder geneigten, Sägeblattposition vorgenommen werden.
- Ⓕ **6 Groupe inciseur**
Le réglage vertical et horizontal de l'inciseur, avec déplacement et blocage rapide, est manuel. Tous les réglages de l'inciseur peuvent être réalisés avec une lame se trouvant en position verticale ou inclinée.
- Ⓔ **6 Grupo incisor**
Las regulaciones horizontal y vertical del incisor son manuales, con desplazamientos y bloqueo rápidos. Las dos regulaciones del incisor se pueden realizar con la hoja en cualquier posición ya sea vertical como inclinada.



I 7 Gruppo lama sega

Il sollevamento della lama sega è motorizzato, mentre l'inclinazione è manuale con volantino e visore gravitazionale posti sul fronte della macchina.

GB 7 Saw blade unit

Raising the saw blade is motorised, while tilting is manual by a handwheel and gravitational readout located at the front of the machine.

D 7 Sägeblatteinheit

Die Aufwärtsbewegung des Sägeblatts ist motorisiert, während die Neigung manuell mit Handrad und Anzeiger erfolgt, die sich an der Vorderseite der Maschine befinden.

F 7 Groupe lame

Le soulèvement de la lame est motorisé, tandis que l'inclinaison se fait manuellement par volant à main et viseur gravitationnel placés sur le devant de la machine.

E 7 Grupo hoja sierra

La elevación de la hoja sierra es motorizada, mientras la inclinación es manual con volante y visor gravitacional colocados en la parte delantera de la máquina.

I 8 Protezione sega standard

GB 8 Standard saw guard

D 8 Standard-Sägenabdeckung

F 8 Protection standard lame

E 8 Protección estándar sierra

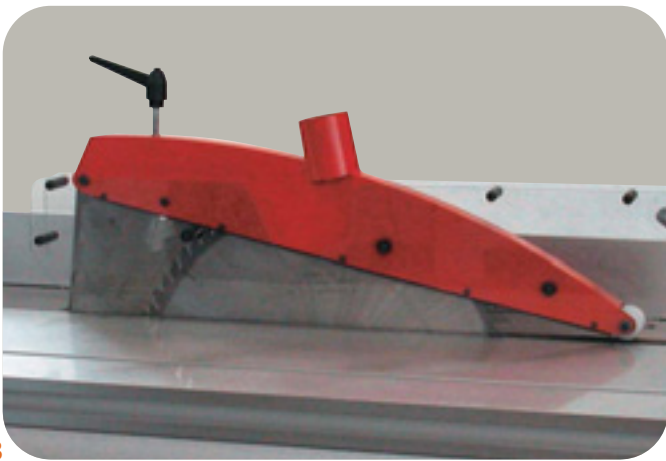

I 9 Squadra del piano aggiunto e battute

La squadra del piano aggiunto è inclinabile rapidamente da +45° a -45° con riferimenti fissi ogni 5° ed a 22° 30'. Lo speciale pianetto consente di mantenere invariata la distanza tra la battuta e la lama sega al variare dell'inclinazione.

GB 9 Extension table fence

The extension table fence can be quickly set from +45° to -45° with fixed references at each angle and at 22° 30'. The special small table allows to keep the distance between the stop and the saw blade unchanged, while changing the tilting.

D 9 Anschlag der Zusatzfläche

Der Anschlag der Zusatzfläche lässt sich schnell von +45° bis -45° neigen; feste Bezugsstopps befinden sich an jedem Grad sowie auf 22° 30'. Der besondere kleine Tisch erlaubt den Abstand zwischen dem Anschlag und dem Sägeblatt verändert zu erhalten wenn die Neigung ändert.

F 9 Equerre du plan supplémentaire

L'équerre du plan supplémentaire s'incline rapidement de +45° à -45° et possède des références fixes à chaque degré ainsi qu'à 22° 30'. La tablette particulière permet de maintenir inchangé la distance entre la butée et la lame de scie en changeant l'inclinaison.

E 9 Escuadra de la mesa adicional

La escuadra de la mesa adicional se inclina rápidamente de +45° a -45° con referencias fijas en cada grado y a 22° 30'. La mesa especial permite mantener invariada la distancia entre el tope y la hoja de la sierra al variar la inclinación.

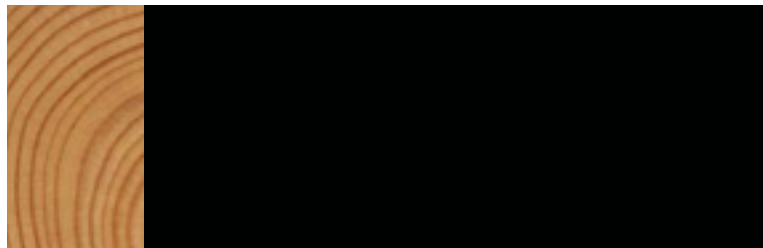
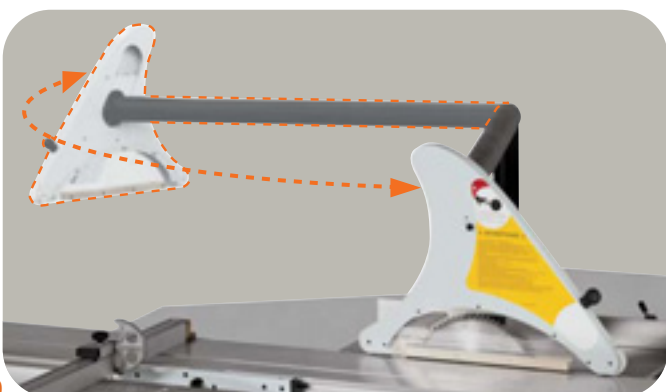
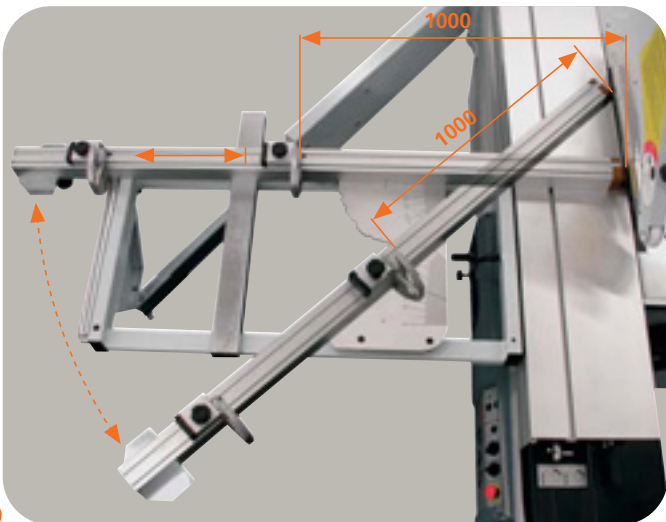

7

8

9

10

- ⓘ **10 CE standard**
 - Protezione sega sospesa a norme CE.
 - Impianto elettrico a norme CE con visore di velocità inserita.
- ⓖⓑ **10 CE standard**
 - Suspended saw guard complies with CE standards.
 - electrical system complies with CE standards with speed readout engaged.
- ⓓ **10 EG-Standard**
 - Hängeabdeckung der Säge nach EG-Normen.
 - Elektrische Anlage nach EG-Normen mit Anzeige der eingeschalteten Drehzahl.
- ⓕ **10 CE standard**
 - Protection lame suspendue conforme aux normes CE.
 - installation électrique en conformité avec les normes CE et avec afficheur de la vitesse insérée.
- ⓔ **10 CE estándar**
 - Protección sierra suspendida según normas CE.
 - Instalación eléctrica según normas CE con visor de velocidad incorporado.

Optional 11 / 12

- ⓘ **11 Dispositivo per tagli paralleli**
Permette di squadrare con il carro pannelli lunghi e stretti.
- ⓖⓑ **11 Device for parallel cuts**
Makes it possible to square long and narrow panels using the carriage.
- ⓓ **11 Parallelschnittvorrichtung**
Parallelschnittvorrichtung zum präzisen Zuschneiden langer und schmaler Werkstücke.
- ⓕ **11 Dispositif pour coupes parallèles**
Permet d'équarrir, au moyen du chariot, des panneaux longs et étroits.
- ⓔ **11 Dispositivo para cortes paralelos**
Permite escuadrar con el carro paneles largos y estrechos.



11

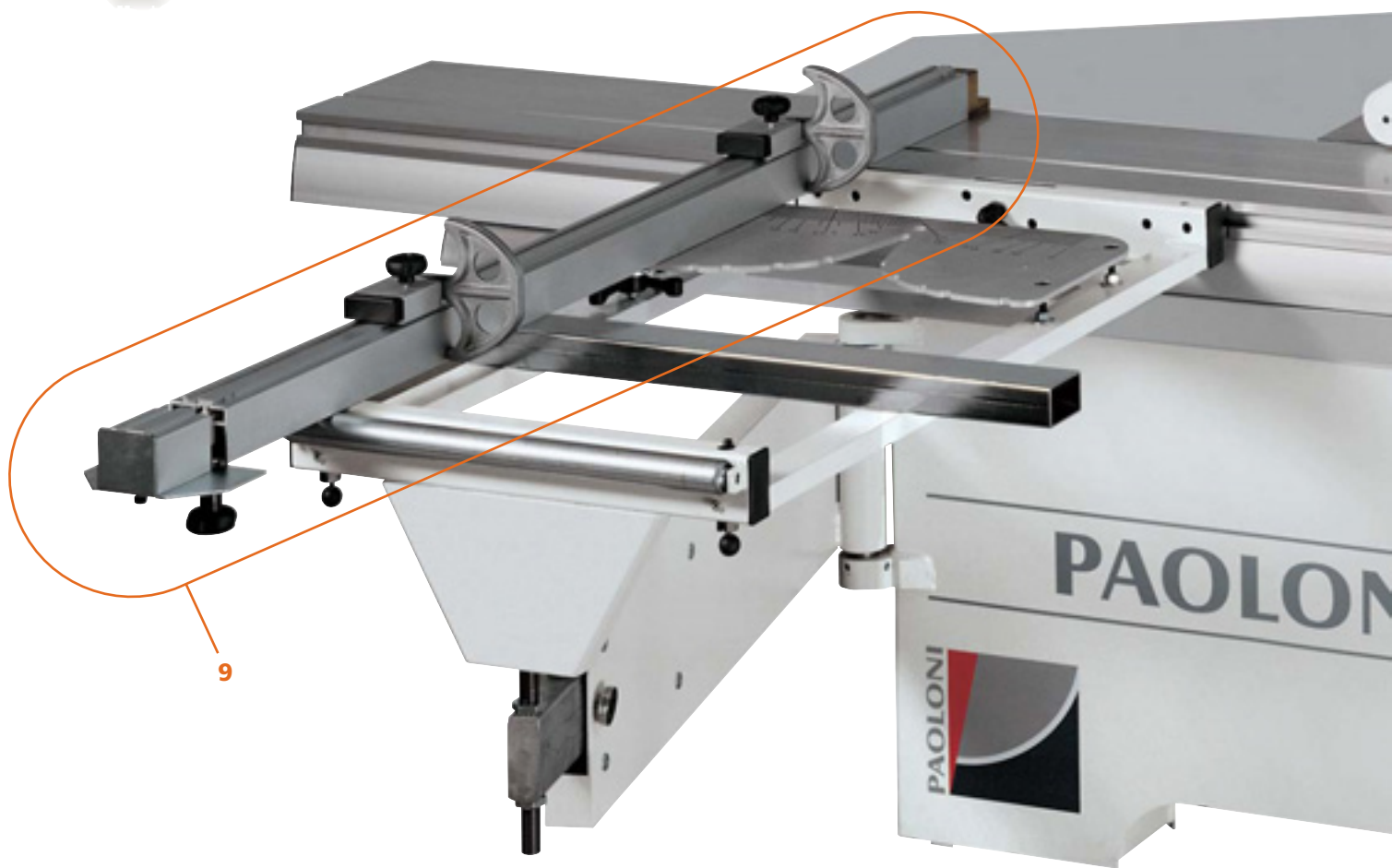

12



Ⓘ **12 Dispositivo di taglio angolare (+/-45°)**

Estremamente vantaggioso quando è necessario effettuare frequenti tagli con diverse angolazioni. Il dispositivo per tagli angolari rende più veloce e pratico il posizionamento del pezzo.

ⒼⒷ **12 Angled cutting device (+/-45°)**

Proves very useful when performing many cuts at different angles. This device for angled cuts also makes workpiece positioning a faster and easier operation.

Ⓓ **12 Winkelschnittvorrichtung (+/-45°)**

Sehr nützlich, wenn häufig Schnitte mit unterschiedlichen Winkelmassen erforderlich sind. Die Winkelschnittvorrichtung macht die Werkstückpositionierung einfacher und schneller.

Ⓕ **12 Dispositif pour coupes inclinées (+/-45°)**

Extrêmement utile lorsque l'on doit effectuer fréquemment des coupes avec des angles différents. Le dispositif pour coupes d'onglet rend aussi l'opération de positionnement de la pièce plus rapide et pratique.

Ⓔ **12 Dispositivo de corte angular (+/-45°)**

Es muy útil cuando se efectúan a menudo cortes de distintos ángulos. El dispositivo para cortes angulares agiliza también la colocación de la pieza sobre la mesa de trabajo.

