

انحاف و الاصل

في تاريخ غزوة

المجلد الثالث

العائلات والأنساب

للشيخ / عثمان مصطفى الطباع
الغزي

(١٣٠٠ - ١٣٧٠ هـ) (١٨٨٢ - ١٩٥٠ م)

تحقيق ودراسة

عبد اللطيف زكي أبو هاشم

الطبعة الأولى
١٤٢٠ هـ - ١٩٩٩ م

حقوق الطبع محفوظة للمحقق

الناشر
مكتبة اليازجي

غزة - ش الوحدة - ت ٢٨٦٧٠٩٩

أَتَمَّافِالْعِزَّةِ
فِي تَمَجُّدِ غَزَّةِ

بِسْمِ اللَّهِ الرَّحْمَنِ الرَّحِيمِ

بِسْمِ اللَّهِ الرَّحْمَنِ الرَّحِيمِ

لك الحمد يا من وفقت من أردت لخدمة عبادك؛ وهديت من اجتبيت لخالص العمل فى بلادك؛ لا إله إلا أنت أسعفت من اعتمد عليك؛ وكفيت من توجه بقلبه إليك؛ والصلاة والسلام على فخر الأولين، والآخرين، وذخر المتقين، والمؤمنين، وعلى آله وصحبه وجنده وحزبه وبعد؛ فلما انتهى اليراع من القسم الأول من إنحاف الأعزة فى تاريخ غزة؛ دعانى حب الفضيلة والوطن، إلى القيام بإتمام هذا الواجب، والشروع فى القسم الثانى من هذا الكتاب الذى لم يسمح الدهر بمثاله^(١)، ولم ينسج ناسج علمى منواله، وقد رأيت أن أفلد جيده بمقدمة تكون حلية فى صدر هذه العروس الجميلة، وحلة لأهلها ذوى المكارم والفضائل الجليلة، تبين ما جاء فيه من الألقاب، والنسب التى صارت أعلاماً تتعرف بها الأسر، وما درج منها فى الحجج الشرعية، والسجلات القديمة وما استفاض منها بين الناس ذكراً الألقاب؛ والنعوت التى كانت تنعت بها الفضلاء والأعيان، ومنها ما يختفى معناها، أو يخبو من تفرع عنها على كثير من أهل النباهة فضلاً عن غيرهم وذلك يستدعى مزيد الشرح والبيان، ليكون القارئ لها على بصيرة منها؛ وتكفيه مؤنة التنقيب والبحث عنها .

(١) لذلك قال فيه الشاعر الشيخ نديم الملاح حينما قرظه شعراً: ...

يقيناً لو سواك أراد هذا لأظهر واسع التاريخ عجزه

من قصيدة للشيخ الملاح قرظ بها الكتاب. راجع نص القصيدة فى الجزء الأول ص ٥. وللملاح ترجمة فى مقدمة المحقق، وهو من أصدقاء الشيخ عثمان الطباع، وقد ذكره وأثنى عليه، ولد الملاح سنة ١٨٧٦م، وتوفى سنة ١٩٥٢م. وهو شاعر مفلح. انظر ترجمته فى كتاب: من أعلام الفكر والأدب فى فلسطين للعودات (ص ٥٩٦ - ٥٩٧).

مقدمة في بيان ألقاب الأسر ونسب العائلات القديمة^(١) والحديثة

الأصل في الألقاب والنسب أن تكون إلى الأصول من القبائل والبطون والفصائل العربية، ثم صارت كما يغلب في العجم إلى البلاد والمواقع، ثم صارت إلى من اشتهر من رؤساء الأسر وأفذاذ العائلات كزين الدين وعلم الدين وبدر الدين وعلاء الدين ومحب الدين وصلاح الدين وخير الدين وتاج الدين ورضوان وعرفات ومكى ونحو ذلك، ثم صارت إلى الحرف والصنائع كالنشاشيبي والغلايني والبرادعي والخرزاتي والقباقبي والحائك والصباغ والسراج والفراء والصائغ والنحاس والحداد والنجار والبناء، ثم صارت إلى الوظائف كالقاضي والمفتي والخطيب والإمام والموقت والناظر والقيم والجابي والمحتسب والمباشر والكاظم والبواب إلى غير ذلك. وهناك ألقاب شاعت لأوهى سبب، واشتهرت لأدنى مناسبة، ومنها ما هو مستبجح مبذول ومستبشع مرذول كما ستري ذلك مرتباً على حروف المعجم تسهيلاً للمراجعة^(٢)، تاركاً متسعيناً في كل حرف لذكر ما لا يذكر وإلحاق ما لم يسطر مما غاب عن الذهن ولم يستحضره الفكر، كيف وقد ذكر في الحروف من لا يستحق الذكر.

واعلم أولاً أن البلاد بسبب الحروب الصليبية^(٣) التي تواصلت فيها نحو

(١) بصدد العائلات القديمة : يقول الطبايع أثناء إيراده لترجمة أبي إسحق الغزى : " . . . وقد انقرضت أسرته من غزة كغيرها من الأسر التي كانت موجودة قبل الحروب الصليبية ، فقد كانت سبباً في خراب البلاد وهلاك العباد ومن سلم منها بالرحيل عنها لم يعد إليها وما يوجد بغزة من العائلات القديمة فقد حدث بها في القرن الثامن وما بعده " . انظر : إتحاف ٢/ص ٢٥٩ .

(٢) يوجد في هذا الجزء (العائلات والأنساب) تداخل كثير في الحروف بطريقة غير مرتبة .

(٣) تقدم الحديث عنها في الجزء الأول (التاريخ) ص ٢١١ .

مائتي عام تغيرت نضارتها، ودك عمرانها ، ومزقت أهلها، وخلت من سكانها حتى صارت بعد ذلك تساق إليها الناس من أقاصى البلاد المعمورة مع من بقى بها من المحاربين، ونزل بها كثير من ذوى التجارة والصناعة والزراعة من بلاد سوريا والعراق ومصر والحجاز والغرب^(١) والأكراد والجراكسة والأتراك فى القرن الثامن وما بعده، وكثر نزول المغاربة والمصريين فيها بعد القرن العاشر والثانى عشر حتى صارت أهلة بالسكان، ولكنها لم ترجع لحالتها الأولى، فقد كانت نفوس أهلها تزيد على الستمائة ألف، يدل لذلك آثار الحرب والعمران التى كانت متصلة بها كما تقدم الإلماع إليه، وإليك بيان ما وصل إليه علمنا من ذلك من التواريخ والسجلات الشرعية بعد شدة البحث وكثرة التنقيب، فأقول مستمداً من الله العصمة من الخطأ والزلل والعناية لرفع الموانع والكسل إنه قريب مجيب.

* * *

(١) كذا بالأصل، ولعله يريد أن يقول: «المغرب».

جرف الألف

الأسفاقي

نسبة إلى "أسفاقس"^(١) مدينة من نواحي أفريقية، وهو العلامة "نور الدين على الأسفاقي الغزي"، له مؤلفات ويعرف "بابن الصباغ"، وسكن "مكة"، وتوفى بها سنة ٨٥٥هـ وسيأتي ذكره.

الأشهبى الكلبى

نسبة إلى "بنى أشهب" بطن من قبيلة "بنى كلب" بنى "وبرة بن تغلب ابن حلوان بن الحاف بن قضاة"، وهو "أبو اسحق إبراهيم الغزي" الشاعر المشهور المتوفى سنة ٥٢٤هـ وسيأتي ذكره.

الإياسى

نسبة لمعتق جده "إياس" وهو العلامة "ناصر الدين محمد بن يوسف بن

(١) سفاقس: بفتح أوّاه، وبعد الألف قاف، وآخره سين مهملة مدينة من نواحي إفريقية جُلّ غلاتها الزيتون وهى على ضفة الساحل بينها وبين الهدية ثلاثة أيام، وهى على البحر ذات سور وبها أسواق كثيرة ومساجد وجامع وفيها حمامات وفنادق ينسب إليها أبو حفص عمر بن محمد بن إبراهيم البكرى السفاقي المتكلم.

انظر: "معجم البلدان"، "ياقوت الحموى" الجزء ٣ ص (٢٥٢ - ٢٥٣) تحقيق فريد عبد العزيز الجندي.

بهادر الإياسي" ، كان يلقب بمدرس "غزة" ومفتيها، توفي سنة ٨٥٢هـ، ولم يخلف بعده مثله وسيأتي ذكره.

الأزبكي

نسبة إلى الأمير "أزبك" من أمراء "الجراكسة" ، وهو من المماليك ذوى الشأن، ولذلك دفن بمحل خاص به، ولم نقف له على ترجمة^(١).

الأيكي

نسبة إلى الأمير "أيك"^(٢) من أمراء "الجراكسة" ، وهو "عبد الله" وابنه "أيك" و"عياد" ، ولكل منهم مدفن خاص "بغزة" ، والأول بمسجد محلة التفاح^(٣) وهم من أهل القرن الثامن أو التاسع، ولم نقف على تراجمهم .

الأذن

لقب تركي معناه الطويل لرجل من الأتراك نزل "غزة" فى القرن الحادى عشر، وتفرعت منه عائلة ظهرت بالغنى والتجارة، منها الخوaja "قاسم" ابن الخوaja "إسماعيل" ابن الحاج "سليمان الأذن" ، ومنها الخوaja الحاج

(١) الأمير أزيك الصوفى، تولى نيابة غزة عام (٩١١هـ-١٥٠٥م)، ترجم له ابن إيّاس فى وقائع الدهور-ج١-ص٨٥-٨٦. عن نيابة غزة-ص٣١٢ .

(٢) أيك: لفظ تركى مركب من: أى، بمعنى: القمر، و: بك، بمعنى الأمير، جرى مجرى الاسم فى العصر المملوكى ومن عرف به من المماليك المعز عز الدين أيك أبو المنصور (٦٤٦هـ-١٢٤٨م). انظر: "معجم المصطلحات والألقاب التاريخية" ص ٥٨ مصدر سبق ذكره.

(٣) انظر: المساجد الأثرية ص (١٣٠ - ١٣١).

"مصطفى" ابن الحاج "محمد" ابن الحاج "سليمان" ابن الحاج "على" الشهير نسبه "بابن الأذن"، وكان موجوداً في سنة ١٠٨٠هـ، وبعضها استخدم بقلعة "غزة" وهو "صالح شربجي الأذن"، وبعضها كان من "الأسباهية" وهو "على أغا الأذن" المتوفى سنة^(١) ١٢٠٨هـ، وهو ابن "محمد بن الخوجا على بن محمد بن محمد الأذن"، وخلف ابنه "محمد" وهو خلف ابنه "على" المتوفى سنة ١٣٢٠هـ، وهو خلف ابنه "محمد" ونعمان وسعيد أحمد" ولكل ذرية.

الأيوبي

يلقب به من ينسب إلى قبيلة الأيوبية وهي قبيلة كبيرة من الأكراد تنتسب إلى "أيوب بن شادى بن مروان" والد "صلاح الدين الأيوبي" من أهل "دوين" بإقليم "أذربيجان"، وجميع أهلها روادية بطن من الهذانية الأكراد، وإليها تنسب عائلات "بغزة" منها فروع "السبعي" بالتصغير و"صبيح" و"صباح"، وسيأتي الإلمام بهم، وعائلات "بالرملة، والقدس، والخليل"، ومنها الأستاذ الفاضل "حربى أفندى الأيوبي" وقد كنت قلت فيه مورياً:

عيونٌ تقتل العشاق عمداً بغير جراحةٍ وبغير ضربِ
تقولُ وقد رمتني من لحاظٍ بأسهمِ هذه فتكاتِ حربى

وأخوه صاحبنا المحامى الفاضل القدير "صبحى أفندى الأيوبي"، وقلت فيه لما رأيت بقضايا الأوقاف من حسن مساعيه مجانساً:

إذا أمسيت في كدر وبؤس أتاك الصفو والبشرى بصبحي

(١) الأشيلى نسبة إلى إشبيلية من أمهات بلاد الأندلس ومنها الشيخ على بن مروان بن عامر وتقدم ذكره (هـ-ط-ص ٣).

ولا عجب فإن جميل حسن وإسعاد رأيت بوجه صبحي
ويلقب بذلك من ينسب إلى الصحابي الجليل "أبي أيوب الأنصاري"،
ومنهم عائلة كبيرة "بدمشق الشام" ظهر منها فضلاء وأعيان كرام.

الأنصاري

نسبة إلى أنصار النبي ﷺ من "الأوس والخزرج" الذين يقول على لسانهم
"حسان" -رضى الله عنه-:

نصرنا رسول الله والدين عنوة على رغم عاتٍ من بعيد وحاضر
فأحيأونا من خير من وطئ الثرى وأمواتنا من خير أهل المقابر
وهم منتشرون في بلاد الإسلام شرقاً وغرباً، ومنهم "بغزة" عائلة
"الزيني"، وسيأتي تراجم البعض منهم، وعائلة "صنع الله"، وسيأتي
ذكرهم و"بالقدس" عائلة "جار الله" و"نسبية".

أبو العون

والعوني لقب عائلة قديمة "بغزة"، لكنية جدها "بأبي العون"^(١)، وهو

(١) أورد ماير في كتابه البنابات الدينية ص ٢٨ نقشاً على قبره يفيدنا في تحديد تاريخ ميلاده ووفاته، وأهميته في نفس الوقت وهو الآتي: «هذا قبر العبد الفقير إلى الله تعالى شيخ الأنام العالم العامل العلامة المحقق المدقق الملك الخاشع الناسك مربي المريدين، قدوة الممالك القطب الكبير العارف بالله تعالى والداعي أبو العون محمد الغزى الشافعي القادري شيخ شيوخ السادة القادرية بالثغور الفلسطينية والمملكة الإسلامية عاد الله على المسلمين من بركاته في الدنيا والآخرة بمحمد وآله، توفى يوم الأربعاء ثانی شهر ربيع الآخرة سنة عشر وتسعمائة، تغمده الله برحمته ورضوانه. اهـ.

"شمس الدين محمد أبو العون الغزى العمرى" الآتى ذكره، ومنها السيد "محب الدين ابن محمد العونى" ، وكان موجوداً فى سنة ١١٧٠ هـ ، ومنها السيد "محمد أبو العون" ، ومنها السيد "محمد ابن السيد يوسف العونى" ، وكان موجوداً فى سنة ١٠٨٠ هـ، وأخوه السيد "إسماعيل" . ومنها "رضوان بن حسن رضوان ابن السيد حسين أبى العون" و"رشيد بن السيد عثمان"^(١) والشيخ "موسى بن حسين أبى العون" و"ناصر بن عطية أبى العون" .

أبو كر

عائلة قديمة كريمة "بغزة" ، طالت ثروتها بالتجارة من "مصر" إلى "الشام" ، وكان لها عقارات ودور "بغزة" ، وقد أسعفت القاصدين فى مدة القحط بأوائل القرن الثالث عشر، وآثرت الراجين بمعظم ثروتها، ثم رحلت إلى "الرملة" ، وكان لها بها من الشأن والظهور مثل ما كان "بغزة" وأكثر، وكان البارز منها الرئيس الكبير والسيد الخطير الحاج "محمد أبو كر" ، ورأيت فى حجة شرعية صادرة من محكمة شرعية "الرملة" بتاريخ سنة ١٢٣٥ هـ ما يلى: افتخار التجار المعترين والسادات الموقفين السيد "محمد ابن السيد الحاج على أبو كر" ضريح "مكة" ابن السيد "حسن" ضريح "بيت المقدس" ابن السيد "حسين" ضريح "مصر القاهرة" ابن السيد "صالح" ضريح "الرملة البيضاء" ابن السيد الشيخ "محمد العابد" ضريح "غزة هاشم" ابن السيد "عبد الله زين العابدين" ضريح "دمشق" ابن السيد "محمد زيادة زين العابدين" المنسوبين إلى سيدنا "الحسن بن على ابن فاطمة بنت النبى ﷺ"

(١) وناصر بن الحاج محمد ترنجه ابن ناصر وأخو منصور بن عبد بن خليل بن إبراهيم بن محمد أبو العون. (هـ-ط-ص-٤).

وجده الشيخ "محمد العابد" المدفون بزاويته "بغزة"، أوقف أرضاً جسيمة في سنة ٩٤٦هـ على زاويته، وكانت النظارة لهم، كما تقدم بيانه، ورحل من "غزة" السيد "محمد" المذكور وإخوته "محمود، وحسين، وحسن، ومصطفى"، كان هو العلم المشار إليه، والركن المعتمد عليه، وظهرت أفضاله، وعم بره ونواله، وأحسن إلى البؤساء والمحتاجين، وساعد أهل الفضل والشرف منهم العلامة السيد "أحمد أبو العز" الذي رحله لتحصيل العلم على نفقته حتى عاد من الجامع الأزهر وهو يحمل لواء العلم والعرفان والشكر له والامتنان، وشغل الجامع الكبير "بيافا" بالتدريس والإفادة، وقد كان قدم له قصيدة قبل سفره رأيتها بخطه ومنه:

وداع بدور الشام أرواح جسمنا

ولا سيما مولاي خاتمة العصر

فذاك الذي قد أجزل الفضل دائماً

علينا وأولانا من الفضل والبر

هو السيد الأعلى محمد ذو العلا

أب لعلی الفضل منقبة الدهر

مشيد أركان الفضائل رافع

منار المعالي حامل للوا النصر

مرتب خيرات العوائد للورى

وواهب غرات الفوائد للعصر

وفاتح أبواب المكارم والعلا

ومانع أسباب المراحم والجبر

إمام له الخيرات تعزى وتنتهى
 يشار له بالفضل فى موكب الفخر
 به الرملة البيضاء تم سعوها
 على أن قطر الشام بالغير قد يزرى
 وسار إلى نيل المعالى بهمة
 فخلد فى الدنيا له شرف الذكر
 بما شئت حدث عن مكارم فضله
 إليه انتهى أمر المكارم بالحصر
 فكم منة أولى وكم نعمة حبا
 وكم صدقات من مآثره تجرى
 أفاض على الوادى المقدس فضله
 وطوق جيد الدهر عقداً من البر
 وقد كر فى نيل المعالى فنالها
 فصار لدى الأكوان يدعى أبا الكرى
 وأضحى لنا آيات سامى جنبه
 على شرف متلوة مدة العمر
 ومدت له الأعناق تبغى مكارماً
 فطوقها عقداً من الأنعم الغر
 فيا أيها المولى الملاذ الذى له
 مقام على الجوزاء يرفع فى القدر

لكل زمان واحد يلتجى له

وإنك يا مولاي واحد ذا العصر

فلا زلت في عمر مديد مؤيداً

تجرى لك العليا لواء من النصر

ولا زال ديوان العلاء بك حافلاً

وأحبابكم في ذروة الجاه والقدر

ولا زال على ذلك إلى أن توفي " بالرملة " في أثناء القرن الثالث عشر،

وخلف السيد " على " والشيخ " عبد الرحيم " ، والسيد " عبد الحلیم " ولكل ذرية " بالرملة " و " يافا " .

* * *

أبو سيده

لقب عائلة قديمة تقلبت عليها الألقاب، وهي كما بلغنى فرع من عائلة " الطويل " التي كانت معروفة بالسيادة والثروة والتجارة، ومنها السيد " محمد ابن السيد مصطفى الطويل " ، وكان ظاهراً في القرن الثاني عشر^(١)، ومنها الحاج " عبد الله ابن الحاج عبد المجيد بن يس بن خليل أبو سيده ابن الحاج يوسف الطويل " ، ومنها السيد " حسين ابن الشيخ سالم " ابن الكاتب الفاضل المدبر والدراكة الحاذق المفكر السيد " حسين ابن السيد محمود ابن السيد أحمد أبو سيده " ، تربي " بمصر " مع والده الخواجا الحاج " محمود " ، ثم حضر " لغزة " في أثناء القرن الثالث عشر، وتعين كاتباً بالمحكمة الشرعية، وبقي بها

(١) ومنها السيد محمد بن الحاج عمر الطويل وكان في ١١٠٨ هـ ومنها حمزة ابن الشيخ أحمد الطويل وكان موجوداً سنة ١٢٠٨ (هـ. ط - ص ٦).

مدة ثم توفى فى حدود سنة ١٢٩٠هـ، وظهر منها أيضاً الحاج "مصطفى"،
والحاج "عمر" ابنا السيد "أحمد" المذكور، وكانا من التجار المعتبرين وأرباب
اليسار، والأول خلف ابنه الحاج "حسين"، والثانى خلف ابنه "داود"،
ولكل ذرية ويقال إن عائلة "السوسى" التى بمحلة الزيتون منها، وإنها كانت
تلقب بالطويل، ومنها السيد "محمد" والحاج "عبد الجواد" ابنا الكبير المعمر
الحاج "إبراهيم السوسى" المتوفى سنة ١٣٢٤هـ ابن السيد "عودة الطويل"،
عرف بـ "السوسى" ابن السيد "عبد الكريم الطويل" الملقب باقراقرة.

أبو مرق

اشتهر أن جد هذه العائلة من المماليك "الجراكسة" مولى الأمير "سنجر
الجاولى"، وكانوا يعرفون "بالجاولية"، وقد استخدم أفراد من ذريته بسلك
"الأسباهية" فى القرن الثانى عشر، ومنهم "على أغا ابن شعبان أبو مرق"،
وتقدم "بغزة" و"القدس" حتى ملك فيها عقاراً، ومنه دار لسكانه فيها،
واشترها منه الشيخ "محمد البديرى"، وأدخلها فى وقفه، وترقى ولده
"محمد" من أغا إلى بيك إلى باشا، واستولى على ولاية "غزة" وما يلحق
بها من "القدس، ويافا، والرملة، والخليل"، ورشح نفسه لولاية "عكا"،
فنقم عليه "الجزار" لذلك، ورشح لولاية "مصر"، ودخلها مع حملته كما
سيأتى ذكره، ولم يتوفى لشدة ظلمه وعسفه، وطارده "الجزار" والدولة معاً،
حتى قطعت رأسه، وقتلت أولاده، وتشتت عائلته، ولغضب الدولة عليه
وعلى من ينتمى إليه غيرت أقاربه ألقابها خشية أن تلاقى عقابها. ومنها الحاج
"على بيك عقل أبو مرق" وتوطن "القدس"، وتوفى بها، وأعقب ابنه
"نعمان بيك" وهو أعقب "يحيى بيك عقل" المتوفى "بغزة" سنة ١٣٠٤هـ،

وكان بوظيفة مدير المال، ودفن بساحة مسجد ابن مروان، وأرخه الفاضل "مصباح أفندي رمضان" بهذه الأبيات المنقوشة على قبره :

قد كان في جيد الزمان قلائدا	في كنز هذا اللحد در مكارم
متورعاً برأ و فياً ماجداً	من آل عقل كان شهماً صالحاً
رباً كريماً لا يخيب قاصداً	نودي فلبى للنعيم مجاوراً
وسقاه من أصفى رضاه موارد	فسقى ثراه سحائباً من رحمة
من جنة ضمت علا ومحامدا	يا قبره ما أنت إلا روضة
أرخت في جنات عدن خالددا	فلك الهنا يحيى بن نعمان غدا

وخلف "بالقدس" ولده الفاضل النبيل "نعمان بيك عقل"، وتولى وظائف في الطابو وغيره، ومنها "عبد الله"، وأخوه المعمر "أحمد أبو مرق" ابن الحاج "حامد" ابن الشيخ "عمر" ابن الحاج "محمد أغا أبو مرق"، وللأول أولاد "بغزة" و"يافا" قيل: ولأسلافهم فروع "بجدة"، وحب، وديار بكر". وقيل إن منها أيضاً عائلة "الخرزاتي" تصغير خريزات صاحب وقف ذرى، وهو غير صحيح، فقد رأيت في حجة شرعية محررة في سنة ١١٧٣هـ اسم السيد "مصطفى ابن السيد صالح الخريزاتي" لثبوت اللقب لها قبل ولاية "محمد باشا أبو مرق"، ومحنته بزمان طويل، وبعثهم بالسيادة نعم يستحق. بوقف الخريزاتي ذرية الحاج "حامد أبي مرق" بسبب المصاهرة، وسيأتي بيانه في حرف الخاء وترجمة "محمد باشا" المذكور.

أبو كميل

حمولة كبيرة ولها فروع كثيرة، نزل أصولها "بغزة" فى أثناء القرن الحادى عشر على صفة البدو الرحل، ونصبوا بيوتهم، وأقاموا أخصاصهم خارج باب الجرن^(١)، واشتهروا بأنهم أيوبية، واشتغلوا بالفلاحة، وتملكوا دوراً وأراضى وكروماً "بغزة"، وظهر لهم جاه ومنزلة عند الحكومة حتى كان بعضهم يؤمن الخائف ويفك المحبوس ويرد المنهوب والمسروق، ثم رأيت عندهم درج قديم فيه أصول وفروع وألقاب متعددة سيأتى ذكرها فى حرف السين عند ذكر السبيعى بالتصغير.

أبو خضرة^(٢)

لا تعلم "خضرة" هل هى اسم بنت، أو صفة الحناء التى كان يبيعها

(١) وخلف ساقية المراجعة ورأيت بحجة وقف مؤرخة لسنة ١٠٨١ فيها ذكر أخصاص بنى أيوب وارث أبى كميل وكرم خليل الأقرع الأيوبي منها السيد الحاج أحمد ابن السيد خليل الأيوبي عرف بأبى دلال وكان موجوداً فى سنة ١٢٣٠ ومنها إبراهيم بن نصار الأيوبي وسالم بن سلامة ابن نصر الأيوبي. (هـ-ط-ص٧).

(٢) ورد فى وثيقة كانت موجودة فى مسجد أبى خضرة بغزة: (بسم الله الرحمن الرحيم، يشكر جلالة الملك عبد العزيز آل سعود المحستين الفاضلتين) عائشة ومكرم) يتبرعهما السخى بمبلغ عشرة آلاف جنيه إسترليني لفقراء المدينة المنورة، جزاهم الله عنا وعن المسلمين خيراً. (١٣٥٠هـ) كانت هذه الوثيقة موجودة فى مسجد أبى خضرة فى الرمال، وقد ذكرها بنصها الحرفى فضيلة الشيخ حمدى مدوخ شيخ القراء فى فلسطين. وانظر (ص ٢٢ - ٢٣) هـ ١.

وذكرهم صاحب "كشف النقاب فقال: ومن البيوت الحادثة بغزة أيضاً بيت أبى خضرة وهم تجار عظام سرت معاملتهم فى شاسع البلاد وعرفهم كل حاضر وباد وأصلهم من الديار المصرية من الزريبة وسكناهم بغزة من أمد قريب نحو الثمانين سنة وقد سادوا بها وشادوا البنيان وعمروا الأوطان".

انظر: كشف النقاب (ص ٦٠ - ٦١).

ويتاجر بها حتى كنى بها ثم صارت الكنية لقباً لعائلته^(١)، وهو من قرية "الزربية" التابعة إلى "بليس" ^(٢) من أعمال الديار المصرية، ويقال إن غالب أهلها أشراف، وقد جاء منها "لغزة" تاجراً في حدود سنة ١٢٤٠هـ الحاج "محمد ابن الحاج سليمان ابن إبراهيم أبو خضرة" بأولاده الحاج "محمد" والسيد "خليل" والحاج "حسن"، وتوطنوا بها، غير أن الأول رحل منها إلى مدينة "أورفة" وتوطنها حتى توفى بها وأعقب هناك ذرية موجودة إلى الآن، وأما السيد "خليل" فاشتغل مع أخيه بأنواع التجارة من الزيت والصابون والحبوب والنيلة والغزل والأقمشة، واتسعت تجارته، وثمرت ثروته، ورزقه الله كمال الحظ وتمام السعد وكثرت مرابحه، وظهرت البركة بين يديه، وصارت

(١) الخضرة بالضم (لون) معروف بين السواد والبياض يكون ذلك فى الحيوان والنبات وغيرهما بما يقبله، وحكاه ابن الأعرى فى الماء أيضاً (ج خضر) بضم ففتح (وخضر) بضم فسكون خضر الزرع كفرح واخضر اخضراراً، واخضوضر اخضيراراً، والخضرة فى (ألوان الخيل غبرة تخالطها دهمة)، وكذلك فى الإبل يقال: فرس أخضر وهو الديرج، والخضرة فى ألوان الناس السمرة وفى المحكم وليس بين الأخضر الأحمر وبين الأحمى إلا خضرة منخرية وشاكلته لأن الأحمى تحمر مناخره وتصفى شاكلته صفرة مشاكلة للحمرة، وفى الخيل أخضر أدغم، وأخضر أطحل، وأخضر أوردق.

انظر: "تاج العروس" ج ٣ ص ١٧٩ - ١٨٣.

(٢) بليس: هى من المدن القديمة ذكرها (جوتيه) فى قاموسه وقال: إن اسمها القبطى (BECOK) ثم ذكر فى موضع آخر اسماً مصريةً هو (BARSET) وقال يحتمل أن يكون هذا اسم مدينة بليس. وأنها واقعة بين عين شمس وبين بسطة فى حدود الصحراء الشرقية. ووردت فى المصادر العربية باسم (بليس) فى كتاب المسالك لابن خرداذبه فمن القرى الواقعة على الطرائق من الفسطاط بمصر إلى الرملة التى بفلسطين قال وبينها وبين الفسطاط ٢٤ ميلاً ووردت فى المسالك لابن حوقل من مدن مصر وفى أحسن التقاسيم للمقدسى بأنها قصبه الخوف وفى صبح الأعشى بليس وهى مدينة متوسطة بها المساجد والمدارس والأسواق وهى محطة رحال الدرب الشامى وكانت بليس قاعدة الخوف الشرقى أيام العرب ثم قاعدة الأعمال الشرقية من أيام الدولة الفاطمية إلى آخر عهد الجركس.

انظر: "القاموس الجغرافى للبلاد المصرية". إعداد: الهيئة المصرية العامة للكتاب - تحقيق محمد رمزى القسم الثانى والجزء الأول ص(١٠٠ - ١٠١).

قوافل تجارته تسيير من "غزة" إلى "مصر" و"حلب"، ووبر الترك والهند، وتأتيه منها كميات وافرة، وأنشأ من المحلات، وتملك من الأراضي والعقارات "بغزة" وقضاها و"يافا" ما يعسر حصره، ثم تعين لكثرة منه عضواً بمجلس الإدارة، وكان لا يهمله غير الالتفات لتجارته والعناية بمصالحه لا يحب الظهور، ولا يميل إلى الترف، وقد اشتهر بالصلاح والديانة والتدين والأمانة وفعل الخيرات، وأداء الصدقات ومطاوله المعسر وإعانة المضطر وإسعاف اللاجئين إليه، ولا زال على ذلك حتى توفاه الله "بغزة" سنة ١٣٠٥هـ، وخلف أنجالاً كراماً منهم الجواد الجليل والفحل النبيل السيد "إسماعيل"، كان سباقاً لكل فضيلة، بعيداً عن كل رذيلة، وقضى غالب حياته "بالقدس" و"يافا"، وقد دعانى لبيته الزاهر فى بيارته "يافا"، فقلت حينما كنت أمتع الأنظار بالزهور والأشجار وانشق نسيمها المعطار فى غضون الشباب

-: ١٣٢٧هـ-

سرح عيونك بين ذى الأشجار

واملاً سماعك من هدير الجارى

واطرب على شم القرنفل إنه

طيب يفوق نوافح الأزهار

وأطل مقامك فى حدائق أشرقت

بمكارم ومعزة وفخار

تنمى لسامى القدر فرع أجلة

عين الأكارم بهجة الأمصار

شهم جليل من بنى خضراء من

يحمى حماه بسائر الأعصار

جمع المكارم والسماحة والعلی

وغدا بغیض كماله المدرار

قالوا هو إسماعیل أو رمضان ذا

فأجبت كل بالمكارم ساری

حازا مقاماً بالفضائل یزدهی

شرفاً بطیب أریجه المعطار

ولهم غدت فوق السماك منازل

تسمو بكل جلاله ووقار

لا زالت الأيام تخدم سعدهم

أبدأ بكل معزة ویسار

وتوفى بیافا سنة ١٣٣٥هـ، وأما أخوه السيد "رمضان" الموصى إليه فقد كان غاية فی الذكاء والنباهة، قوى الحافظة حسن البیان کریم الأخلاق، یأنس به من یدانیه ویحبه من یلاقیه، توفى "بیافا" سنة ١٣٤٣هـ، وأما الحاج "حسن" فكان على بداهته وبساطته ذا همة وإقدام وأعمال خیریه سامیه، وبنى مسجد الأندلس المجاور لداره من خالص ماله، وقد توفى "بغزة" سنة ١٣٠١هـ، وخلف أنجالاً ولم یبق من ذریته غیر أفراد قليلة، وبالجمله فهی عائله کریمه ومحترمه فخیمه، ذات ثروة طائلة وأملاك وافرة، ظهر منها ذوات کرماء وأعیان نبلاء فی أواخر القرن الثالث عشر وأوائل القرن الرابع عشر، وشاع^(١) أنهم استحصلوا على نسبهم "الرفاعی" من "مصر" یحتوی

(١) وتعین منهم قبل الاحتلال سلیم أفندی رئیساً لمجلس المعارف وعضواً بمجلس الإدارة، ثم رشید أفندی عضواً بمجلس البلدیة وبعد الاحتلال محمود أفندی رئیساً للبلدیة، ثم تعین قائماً ببغزة ومما یجدر ذكره أن الحاجه لیبیه بنت السيد خلیل أم الحنفی وقفت داراً قیمه وثلی دکانه کبیره بسوق=

على فروعهم واتصالهم به، وصدقوا عليه من "مصر، وحلب، والقدس"،
وجرت عليه معاملات رسمية لاستثنائهم من الخدمة العسكرية، وصدر أمر
سلطانى بذلك فى سنة ١٣٢٨هـ، ولكن جاء قانون التجنيد العثمانى لاغياً
لذلك وأمثاله، وهذه شجرة تجمع فروعهم مع تواريخ وفياتهم:

= غزة وعلى مدرسة الفلاح بغزة ثم على الجامع الكبير وذلك مما نهض بالمدرسة المذكورة وتوفيت
فى ٣ ربيع ثانى سنة ١٣٥٣ تغمدها الله برحمته وأسكنها فسيح جناته .
ثم تلتها السيدة مكرم بنت سليم أفندى ابن السيد خليل أبو خضرة وقد انحصرت فيها ثروة
والدها المذكور فتبرعت بثلاثين ألف جنيهاً لبناء مستشفى خاص بالمسلمين فى مدينة غزة الجديدة
ووعدت ببناء مدرسة وتكميل عمارة جامعين بالمدينة المذكورة واكتسبت بذلك حب الجميع
ورضاء الله تعالى بهذا الصنيع وجاءت الجرائد بهذه المفخرة العظيمة حتى قيل فيها :
قلدت غزة من صنيعك منة وأقمت صرحاً ثابت الأركان
وتركت للأجيال كنزاً خالداً فى الجود والمعروف والإحسان
طرق المكارم يا مكرم جمّة وأجلها ما كان للأوطان
ثم قدمت إلى ملك الحجاز عشرة آلاف جنيه ليوقف باسمها عقارات للحرمين الشريفين . (هـ).
ط . ص ٩).

أبو شعبان

اشتهرت بكنيته وصارت لقباً لعائلته بغزة، لا يعرف لها لقب سواها غير أن الحاج على الأول كان يلقب "بالمصابني" لتخصمه بإدارة المصبنة التي بناها بغزة وتممها أخوه الحاج "محمد" وهو الرجل الصالح الموفق الذي قام السعد له واتسعت تجارته وكثرت أملاكه وحوانيته وعقاراته وأردف التجارة بالصناعة والزراعة، وكان على جانب من التقوى والديانة ومكارم الأخلاق، ويقال: إن جد هذه العائلة جاء مع قرابته "مبروك" جد "المباريك" و"الطنطاوى" جد "بنى الفراء" من جهة مصر في أوائل القرن الثالث عشر ونزل بناحية "خان يونس" ثم نزل منها مدينة غزة وتوطنها الرجل الصالح الشيخ "عبد الخالق بن محمد بن شعبان بن على أبى شعبان" وكان بعمامة حمراء على الطريقة الأحمدية البدوية، وقد أنجب بغزة أشبالاً مجدين ورجالاً بارزين وهم: "الحاج على" و"الحاج محمد" المذكورين و"الحاج عبد القادر" المعروف "بقدورة" وقد أعقب الأول "الحاج عبد الخالق" وهو أعقب الوجيه "الحاج على" المتوفى سنة ١٣٢٩هـ و"إسماعيل" المتوفى سنة ١٣٣٤هـ و"عبد الله" و"عيسى" و"كامل" وأعقب الثانى الرجل الصالح "الحاج محمد صالح" والد "الحاج شعبان" والتاجر الوجيه "الحاج مصطفى" المتوفى سنة ١٣١٦هـ وأعقب أنجالاً كراماً منهم: الوجيه المبرز "الحاج راغب" وله أعمال حميدة وخبرات عديدة، و"الحاج يوسف" المتوفى سنة ١٣٣٩هـ وله خمسة أنجال، وأما الثالث فكان وجيهاً ظاهراً وتعين عضواً بمجلس الإدارة وتوفى سنة ١٣٠٧هـ، وقد أعقب جماعة منهم "السيد محمد أبو هاشم" المتوفى سنة ١٣٣١هـ وكان تاجراً ظاهراً نبيهاً طلب العلم فى صغره، وكان له محاضر طيبة ومجالس حسنة وأعقب أولاد "الحاج هاشم أبو عطا" و"الحاج

راغب أبو رمضان" والتاجر البارز النبيه "الحاج محمد أبو كمال" و"خير الدين" و"عز الدين" و"عادل" و"سليم" و"حماد"، ومنهم: "السيد صالح" المتوفى سنة ١٣٠٢هـ، وأعقب أولاده الثلاثة "الحاج عبد القادر أبو نعيم" و"السيد مصطفى" والد "درويش أفندي" مدير مدرسة الفلاح الوطنية، و"فهمى أفندي" المعلم بالمدارس الأميرية، والشاب الأديب المناهض "رأفت أفندي" اشتغل كاتبًا بدائرة الأوقاف بغزة ثم تعين سنة ١٣٦٩هـ مأمورًا لها بعد أن ظهرت كفاءته وعرف اقتداره - أكثر الله من أمثاله وبلغه جميع آماله - وأعقب أيضًا صاحبنا العلامة الفاضل والفهامة الكامل الشيخ "سعيد أفندي" وقد سبقني إلى رحلة الجامع الأزهر ثم أدركته في سنة ١٣١٨هـ فقابلني مع الإخوان الغزية في المحطة وظهر سروره بقدمي وأنزلي في محله برواق الشوام ثلاثة أيام، وكان - رحمه الله - كريم النفس حسن الأخلاق، ثم حضر لغزة وقرأ الدرس الخاص للعلماء حسب العادة وظهر تحصيله وفضله واقتداره، ثم تعين معلمًا بالمدرسة الأميرية وإمامًا لجماعة الحنفية ومدرسًا بالجامع الكبير ثم عين وكيلًا للقضاء والإفتاء مدة يسيرة، ورفعت عنه وظيفة التعليم ولم تعينه إدارة المعارف لأسباب حزبية حتى استقال من وكالة الإفتاء ونقلته معلمًا لمدرسة الرملية وبقي بها إلى أن توفي سنة ١٣٥٥هـ.

أبو رمضان

جاء جدها الرجل الصالح الحاج "رمضان ابن الحاج سعيد بن باني، من عرب "طرابلس الغرب" في أثناء القرن الثالث عشر، ونزل "غزة"، وتوطنها حتى توفي بها، وخلف ابنه الشهم الكبير الحاج "عبد القادر" واشتهر "بقدورة أبي رمضان"، وترقى بسلك الضبطية، حتى صار ضابطاً، وكان ظاهراً مقداماً، وخلف أنجالاً كراماً شمروا عن ساعد الجد في هذه الحياة حتى حازوا ثروة طائلة وأملاكاً كثيرة، ومنهم من استخدم بسلك الضبطية، ومنهم من اشتغل بالفلاحة ومعاملة الفلاحين والتجارة، وتملكوا وأنشأوا دوراً كثيرة وأراضى^(١) واسعة "بغزة" وقضاها و"يافا"، وظهر منها أعيان ووجهاء منهم صاحبنا الكبير "محمود أغا" المتوفى سنة ١٣٥١هـ، وخلف أنجالاً ووجهاء وأشبالاً نبهاء وأخوه "أسعد أغا" كان ضابطاً بجيش الدولة العثمانية، وتوفى "بغزة" سنة ١٣٣٠هـ، ومنهم صاحبنا الشهم المقدم الحاج "صالح أغا" وكان له أعمال حسنة وخيرات متواصلة حريصاً على أداء الزكاة وعلى صلاة الجماعة في سائر الأوقات، ولا زال على ذلك حتى توفي سنة ١٣٥٦هـ في نحو ثمانين سنة، ومن أنجاله الأستاذ الفاضل "حلمي أفندي" المعلم بالمدارس الأميرية، والشهم الوجيه البارز المقدم "رجب أفندي" وهو حريص على حب الفضائل ومكارم الأخلاق والتمسك بعادات والده ومحبة أصدقائه، وعنده شرف نفس وعلو همة وكره للدنيا والبطالة - أكثر الله من أمثاله ونفع الناس بكريم أعماله - .

وبالجملة فهي عائلة وجيهة ظاهرة، وهذه فروعهم مع تواريخ وفياتهم ومعظمها نظم وكتب على قبورهم وقد أثبتناها في ديوان الشعر بفصل المراثي فلا حاجة للإطالة بذكرها .

(١) كذا بالأصل، والصواب: «وأراضٍ» .

شجرة عائلة ابو رمضان

الحاج عبد القادر ابو رمضان ابن الحاج رمضان ابن
الحاج سعيد بن ياقظ البخري الطرابلسي

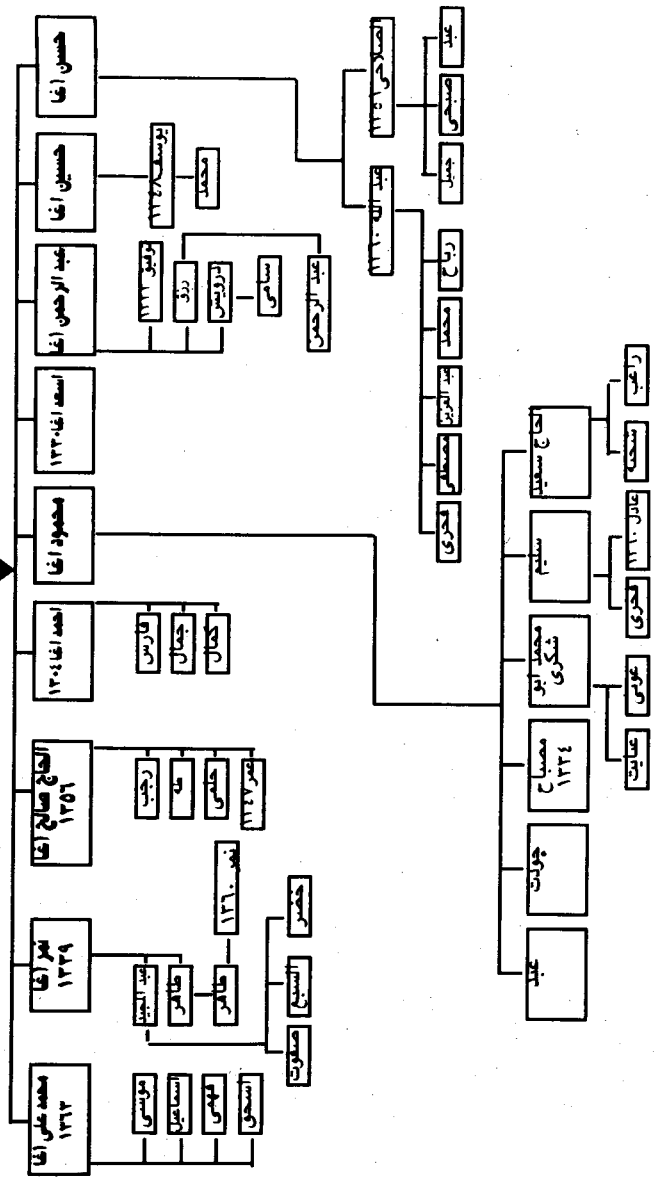

أبو غالى

من "زريبة بلبيس" من بلاد "مصر"، نزل منها "بغزة" فى أثناء القرن الثالث عشر التاجر الوقور المحترم الحاج "أسعد أبو غالى"، وتوطنها وخلف بها ابنه الحاج "محمد" والحاج "حسن" و"على"، واتسعت تجارتها، وكان على جانب كبير من الديانة وحسن المعاملة، والأول توفى سنة ١٣١٦هـ وخلف أولاده السيد "إبراهيم، وعاشور، وحافظ، وعبد الحميد، وخليل، وسليم"، والثانى توفى سنة ١٣٢٢هـ وخلف ابنه الحاج "المحمود"، ولكل ذرية "بيافا"، ولم يبق منها "بغزة" أحد، ومنها الحاج "محمد أبو غالى" الذى كان تاجراً ظاهراً "بالإسكندرية".

أبو رحمة

من "بلبيس" "بمصر"، توطن "غزة"، منها: القارئ الصالح الشيخ "عبد الرحمن أبو رحمة"، وخلف ابنه الشيخ "يوسف"، وهو خلف الحاج "حسن" والحاج "عبد المجيد"، وكان من التجار المجدين يتنقلون من "مصر" إلى "الشام" حتى صار لهما ثروة كبيرة، وللأول من الأولاد الحاج "سعيد"، وكبر اسمه وعلت شهرته، وتوفى "بمصر" سنة ١٣١٢هـ، والسيد "إبراهيم، وزكى، وعبد الوهاب"، و"محمد" متوفى ١٣٣٤هـ، والثانى توفى ١٣٣٥هـ، وخلف السيد "حافظ، وعمر، وشعبان، ويوسف، والحاج راغب"، ولكل ذرية، وكان لهما أخ ثالث اسمه "عبد الرحمن" وخلف ابنه "خلف" ولم يعقب.

أبو شهلاء

الشهل والشهلة بالضم أقل من الزرقة في الحدقة وأحسن منه، وأن تشرب الحدقة وليست خطوطاً كالشكلة ولكنها قلة سواد الحدقة حتى كأنه يضرب إلى الحمرة كما في القاموس، وقال "أبو عبيد": الشهلة حمرة في سواد العين وأما الشكلة فهي كهيئة الحمرة تكون في بياض العين وأنشد الفراء:

ولا عيب فيها غير شهلة عينها كذاك عتاق الطير شهلا عيونها

والنعت أشهل وشهلاء، وقال "أبو زيد": الأشهل والأشكل والأسجر واحد، وعين شهلاء إذا كان بياضها ليس بخالص فيه كدرة، كنى لاتصاف عينه بذلك، ثم صارت كنيته لقباً لعائلته، وهو الرجل الصالح الحاج "على ابن الشيخ صالح أبو شهلاء" وقد لقب بالمبيض نزل غزة في أوائل القرن الثالث عشر، وتوفى بها عن ولديه الخليفة الصالح الشيخ "حسن أبو شهلاء" والأحمدى البدوى وولى النظارة والمشيخة على الزاوية الأحمدية "بغزة" في حدود ١٢٥٠هـ، وله براءة سلطانية بذلك، ومن بعده لأخيه الحاج "حسين"، وقد وليها مدة حياته ثم انتقلت لولده الشيخ "صالح"، وتوفى سنة ١٣١٤هـ، وخلف الفاضل الشيخ "حسن" والشيخ "حسين"، وهو من بعد والده إلى الآن، ولكل منهم أولاد ظاهرين، وخلف الحاج "حسن" المذكور أيضاً ابنه الحاج "قاسم" وهو خلف "حسن وعلى" (١) واشتهروا جميعاً بالجد والنشاط وحسن الصوت.

(١) بعد كلمة (وعلى) هناك خروم لم توضح الكلمة التي بعدها.

أبو شقرة

كانت من العائلات القديمة "بغزة"، ووجد منها من كان يسلك الإسباهية، ولم يبق منها غير الأستاذ المعلم الفاضل السيد "كامل ابن السيد محمد ابن الحاج حسن"، ومنها "مصطفى ابن إبراهيم أبي شقرة"، وكان في سنة ١٢٢٠هـ، ويوجد "بخان يونس" عائلة تلقب بذلك لكون جدها كانت له فرس شقراء.

وهو الحاج "عثمان النابلسي"، وتوطن "خانيونس"، وأعقب "يوسف"، وهو أعقب "محمدأ"، وعبد ربه"، وقد أعقب "غانماً، وسالماً، ويوسف"، والأخير أعقب "صالحاً، وسالماً، والسيد، والشرفا"، والأخير أعقب ولده الأديب الفاضل "عطا أفندي" الموظف بدائرة البريد.

أبو نور

منها الحاج "عبد الله" و"خليل" ابنا السيد "عبد الرحمن أبو نور" كان صالحاً منسوب الشرف، وكان يوجد له أبناء عم السيد "داود" والسيد "محمد" والثاني "خلف قدورة" وهو خلف قدورة.

أبو عاصي

لقب عائلة أتى جدها "لغزة" نجاراً في أوائل القرن الثالث عشر، ومنها الحاج "عاصي ابن الحاج أحمد أبو عاصي" النجار المصري الذي كان موجوداً في سنة ١٢١٥هـ، وخلف الحاج "أحمد" وهو خلف "محمد، ومحمود،

ومصطفى"، والأول خلف "قاسم، وإسماعيل"، والثاني خلف "عبد الله
أبا درويش" والحاج "صالح، وعبد الله"، والثالث خلف "محمد أبا
مصطفى".

أبو حصيرة^(١)

وهي عائلة واسعة وكانت تلقب بعائلة "زايد"، وبلغنى أنه يتصل
بجرثومتها العليا على قوته بمحلة الشجاعية، وعائلة "الجملة" بمحلة التفاح،
وعائلة "سليمة" بالتصغير بيافا أقارب الشيخ محمود زايد، كان من
الصالحين، وكان يحمل حصيرة أينما توجه للصلاة والجلوس عليها، فلقب
لذلك "بأبي حصيرة"، وإنه سافر بها إلى بلاد "مصر" وصار معتقداً
مباركاً.

(١) يزعم اليهود بأن قبر أبي حصيرة في قرية "دميتوه" أنه قبر حبر يهودى. ولكن الصحيح هو أن
أبا حصيرة مسلم الديانة ولم يكن يهودياً. وهناك مستندات تؤكد وفاة أبي حصيرة بعد السنة التي
يدعى اليهود وفاته فيها وهي سنة ١٨٨٠م أى أن اليهود يجهلون حتى سنة وفاته. لذا فهم
اخترعوا ما يسمى "بمولد أبي حصيرة". وهو كما يقول د. رفعت سيد أحمد من اختراع المركز
الأكاديمى الإسرائيلى وهو (أى المولد) حسب رأى كاتب المقال: مخطط لإحياء وتوسيع
الاحتفالات إعلامياً ليصبح فيما بعد عيداً لكل يهود العالم يجعل للبعض أحقية فى الحياة بجوار
القبر ولكى يزوره اليهود من كل أنحاء العالم كل عام. وأبو حصيرة لم يذكر فى كتاب واحد أنه
يهودى بل هو مغربى الأصل ومسلم. انظر: مقالة لطارق رضوان فى مجلة (روز اليوسف).
(ص ٢٢- ٢٣). بعنوان: "إسرائيل تشتري دميته" قرية مصرية تعانى كل عام من اليهود بل
تعانى أيضاً من الأمن والقائمين عليه. مولد أبي حصيرة الذى يؤمه اليهود كل عام فى ديسمبر
داخل قرية دميته بمدينة دهنور.

بصدد قبر أبي حصيرة ومولده انظر: «المعتقدات الشعبية حول الأضرحة اليهودية». دراسة عن
مولد يعقوب أبي حصيرة بمحافظة البحيرة. د. سوزان السعيد يوسف. القاهرة. عين للدراسات
والبحوث الإنسانية والاجتماعية، ط. ١٩٩٧م.

أصلان

من أعلام البوشناق مثل رسلان، وكان ظاهراً "بغزة"، ويوجد محلات جهة نزلة "جباليا" تعرف باسمه إلى الآن ومن ذريته "مرشد فارس"، وهو ابن الحاج "فارس" ابن الحاج "أحمد" ابن الحاج "صالح أصلان"، وله وقف "بغزة" قطع أراضى وحواكير ودور ودكاكين تبلغ تسعة وعشرين محلاً على أولاده وأولاد أولاده، ثم من بعدهم على أولاد إخوته وهم راشد أبو عبيد ومحمد وخالد وصالح أولاد الذكور دون أولاد البطون والإناث يقمن مدة حياتهن، فإذا انقرضوا كان وقفاً على مصالح الحرميين الشريفين والمتولى على الوقف الآن: فارس بن خالد بن أحمد بن فارس، وله أقارب وأعقاب "بخانيونس".

الأغبر

لقب عائلة قديمة "بغزة"، منها الفقيه "شهاب الدين أحمد بن يوسف بن محمد"، من أولاد الأغبر من "غزة" المحروسة، توفى فى شهر شوال سنة ٧٨٧هـ، كما رأيتـه مكتوباً على قبره، ومنها الشيخ حسن المدفون بساحل بحر غزة، ومكتوب على قبره: "هذا ضريح ولى الله الشيخ حسن ابن الأغبر فى ٢ ربيع أول ١٢٠٧هـ، وهو من أهل الجذب والصلاح، وذكره العلامة النابلسى فى رحلته، وتقدم بيان ذلك ولا يعرف الآن من هذه العائلة أحد وتتقرب إليه عائلة "البيوك" "بخان يونس".

الأسطل

لقب عائلة كبيرة، جدها من الجند الأكراد جاء من "مصر" بوظيفة كتخدا قلعة "خان يونس"، وتوطنها وتملك بها عقارات وأراضى كثيرة أوقفها على ذريته، ولكنهم تصرفوا بها وأهملوا كثيراً منها حتى تلاشى هذا الوقف الجسيم قيل إنه لقب بذلك لكونه دخل من باب القلعة وهو على حصانه وعلى رأسه طرطور طويل فصدمه قوس الباب وسقط طرطوره، فتغيظ لذلك وصار يضرب فيه بسيفه، فلقب لذلك "بالأسطل"، ومنها الحاج سالم بن سلطان ابن عثمان كتخدا ابن خليل أغا الأسطل ابن عثمان أغا كتخدا ابن أحمد أغا نزيل قلعة "خان يونس" ابن الأمير عبد الرحمن أغا كتخدا قلعة "مصر".

الأمير

لقب عائلة قديمة طيبة أصلها من مدينة "نابلس"، وتعرف فيها بهذا اللقب، وتفرع عنه بها عائلة "الجوهري" و"الأدهم" و"سخيتان"، والعائلة التي "بغزة"، وكان لها عقارات قيمة وأملاك عديدة، ومنها الرجل الصالح الحاج يوسف الأمير، وتوفى بأواخر القرن الثالث عشر، وخلف أولاداً وهم الحاج محمود والحاج عبد القادر وعمر وعلى، ولم يعقب منهم إلا الأول، وأولاده حلمى وحسن ورباح.

أبو حجاج

كشداد وهى من العائلات القديمة التى أشرفت على الاضمحلال، وتفرع منها عائلة الصالح البركة الشيخ حامد وهى معروفة بمحلة التفاح، وخلف ابنه عبد الرحمن والحاج أحمد الخادم بالجامع الكبير، وتوفى سنة ١٣٣٤هـ وخلف أولاداً سكنوا مدينة "الخليل".

حرف الباء

الباز^(١)

لقب جدهم الكبير الشيخ "منصور الباز الأشهب"^(٢)، وأصلهم من بطاح "مكة المكرمة"، وسكنوا "العراق" قديماً، وظهر منها هناك الإمام الكبير والقطب الشهير الشيخ منصور الملقب بالباز الأشهب البطائحي العراقي، وكثرت ذريته وانتشرت في البلاد للوعظ والإرشاد، ومنها الشيخ رسلان نزيل "دمشق"، ورحل منها جماعة إلى "مصر"، وتوطنوا بها، ونشروا الطريق الصوفية فيها، وحصل لهم مزيد احترام وقبول وإكرام، ومنهم الشيخ منصور الباز الصغير، وذكر في درج نسبهم رحلته إلى "مصر" وترجمته وكراماته ومناقبه وتلامذته ومريديه، وأكثرهم من الأمراء والأعيان. وانتشر البازيون في البلاد المصرية، ونالوا العز والرفعة في القرن التاسع وما بعده، وموجودة ذريتهم بها إلى الآن، ومعروفة بالشرف والفضل والصلاح، ثم جاء منها أفراد إلى "غزة" وتوطنوا بها للإرشاد والإصلاح والدلالة إلى طريق البر والفلاح،

(١) من البيوت القديمة الشهيرة بالحسب والنسب أولاد الباز أصلهم من بازات مصر نسبهم شهير موصول بسيدنا الحسين بلا نكير رئيسهم الشيخ سليمان بن الشيخ صالح رجل كريم النفس ذو وقار وسكينة. انظر (كشف النقاب عما في غزاة من الأعراب) (ص ٥٠) مصدر سبق ذكره .

(٢) "هو الإمام العارف بالله شيخ وقته المفرد الزاهد الشيخ منصور الكبير البطائحي العراقي شيخ الطوائف الصوفية، الأنصاري الحسيني ابن الشيخ يحيى البخاري بن الشيخ موسى بن سعيد بن الشيخ كامل ابن الشيخ يحيى الكبير ابن الإمام الصوفي الشهير محمد بن أبي بكر الواسطي ابن موسى بن محمد بن منصور بن خالد بن زيد. وأمه السيدة رابعة العدوية بنت السيد الطاهر نقيب واسط... ابن محمد الباقر بن علي زين العابدين بن الحسين بن علي" اهـ. انظر: خلاصة الأنساب، للطباع (مخطوط) ص ٢٣٠ (بحوزة المحقق).

ومنهم الشيخ محمد السفارى المدفون بقرية "السوافير الغربية"^(١) من قرى "غزة"، ومزاره مشهور، والشيخ عبد الله بن مسافر المدفون بمحلة الشجاعية وهما من أهل القرن التاسع، ثم جاء فرع منها من "مصر" إلى "غزة" فى القرن العاشر وقطن بها، وقد ظهوروا فيها وتملكوا بها، ومنها السيد محمد ابن السيد زكريا الباز، وكان موجوداً فى سنة ١٠٦٠هـ، وقد اشتهروا أيضاً "بغزة" بالشرف والولاية والصلاح والبركة، قال فى كشف النقاب: "ومن البيوت أيضاً الشهيرة بالحسب والنسب بيت الباز أصلهم من بازات "مصر"، ونسبهم شهير وموصول بالحسين بلا نكير، ورئيسهم الآن الشيخ سليمان ابن الشيخ صالح رجل كريم النفس ذو سكينه ووقار"^(٢) أ.هـ وهو رجل صالح يعتقد الناس فيه ويتبركون به ويسعون إليه، وقد لزم بيته لكبر سنه وتوفى سنة ١٣٢٦هـ ولم يعقب به، وله إخوة كرام صلحاء منهم السيد صالح، وأعقب ابنه مصطفى، ومنهم الشيخ إبراهيم وأعقب ابنه صالح، ومنهم الشيخ عبد الحلیم وأعقب ابنه إبراهيم، ومنهم محمود وتوفى صغيراً، وكان لهم عم اسمه الشيخ حسين وتوفى ولم يعقب، وقد اطلعت على درجهم المشتمل على الرحلة من "العراق" إلى "مصر" والترجمة والمناقب والنسب والذرية، وهذه صورة نسبهم وهو أن الشيخ صالح المذكور أولاده وأخاه الشيخ حسين ابنا الشيخ على ابن الشيخ حسن ابن السيد محمد ابن الشيخ حسن الشهير بابن الباز ابن الشيخ علاء الدين ابن السيد أحمد ابن الشيخ شمس الدين محمد ابن السيد شمس الدين محمد الملقب "بتنيفة" ابن السيد أحمد أبو مسافر ابن السيد على الملكى ابن الشيخ محمد السفارى المدفون

(١) السوافير: اسم لثلاث قرى شمال شرق غزة على بعد يراوح بين (٤٠ - ٤٢) كيلاً جنوبى أسدود على مسيرة ستة أكيال.

انظر: "معجم بلدان فلسطين" محمد محمد شراب ص ٤٦٠.

(٢) انظر (كشف النقاب) للشيخ بيسو-ص ٥٠.

بقرية "السوافير الغربية" ابن السيد محمد الحجازى ابن السيد حسن الفقيه المدفون "باللمون" ابن السيد أحمد أبو مسافر ابن السيد حسين أبى طاقية ابن الشيخ يحيى ابن الشيخ منصور الباز الصغير المدفون "بالقبا" ابن شبل القبابى ابن السيد خلف ابن الشيخ عطية ابن السيد أحمد ابن الشيخ شمس الدين محمد ابن السيد محمود ابن الشيخ شهاب الدين أحمد الأزرق ابن الشيخ منصور الباز الأشهب الكبير البطائحي العراقى المدفون بقرية من البطائح. ابن الشيخ موسى الكامل بن عبد الصادق ابن جعفر بن على الرضا ابن موسى الكاظم بن جعفر الصادق بن محمد الباقر بن على زين العابدين ابن الحسين ابن الإمام على بن أبى طالب -كرم الله وجهه ورضى عنه-.

لكن ذكر فى "بحر الأنساب" الإمام العارف بالله المفرد الزاهد شيخ وقته الشيخ منصور الباز الأشهب الكبير البطائحي العراقى شيخ الطوائف الصوفية الحسينى أباً وأماً وأنه ابن موسى الكامل ابن كامل الطاهر ابن جعفر الزكى ابن على الهادى بن موسى الكاظم الخ.. وفى الأول إبدال كامل الطاهر بعبد الصادق وهو غلط وتحريف من الناسخ.

وذكر فى "خلاصة الأكسير" أنه خال السيد أحمد الرفاعى وشيخه ومريه وأن أمه السيدة رابعة العدوية بنت السيد عبد الله الطاهر نقيب واسط ابن السيد أبى على سالم النقيب ابن السيد أبى يعلى النقيب ابن السيد أبى البركات محمد النقيب ابن أبى الفتح محمد أمير الحاج ابن الأمير الجليل محمد الأشتر أبى عبيد الله الثالث ابن على بن عبيد الله الثانى بن على الصالح ابن عبيد الله الأعرج بن الحسين الأصغر ابن على زين العابدين ابن الحسين بن على رضى الله عنه، وأنه ابن الشيخ يحيى النجارى ابن الشيخ موسى بن سعيد ابن الشيخ كامل ابن الشيخ يحيى الكبير ابن الإمام الصوفى الشهير محمد أبى بكر الواسطى ابن موسى بن محمد بن منصور بن خالد بن

زيد وهو أيوب بن خالد أبى أيوب زيد الأنصارى النجارى الصحابى الجليل -رضى الله عنه- وفى هذا مخالفة كبيرة لما جاء فى درج النسب ولما ذكر فى "بحر الأنساب" والظاهر بل الصواب أن ما ذكر أولاً هو الصحيح لأن الإمام النجفى صاحب بحر الأنساب أدرى بذلك من "خلاصة الأكسير" وقد جزم فيه بأنه حسيني أباً وأماً وسرد نسبه بوجه لا يقبل الشك والمرء.

ومن الذرية الشيخ شهاب الدين أحمد بن أحمد بن أحمد بن أحمد ابن السيد على الملكى بن الشيخ محمد السفارى، وللشيخ شهاب الدين المذكور من الولد الشيخ مسافر، والشيخ عدى، والشيخ حجازى، ومنها الشيخ حسن ابن الشيخ محمد ابن الشيخ على ابن الشيخ ناصر الدين ابن الشيخ عبد الرحمن ابن الشيخ ناصر الدين ابن العارف بالله الشيخ زكريا ابن الشيخ على المثلث ابن الشيخ منصور الباز الصغير ومنها السيد حسن الباز ابن الشيخ محبى الدين ابن الشيخ حسن المذكور أولاً وتقدم ذكر ثلاثة منهم فى المزارات وبالجملة فهم بيت ولاية ومشيخة وصلاح وكلهم يلبسون الخرقة الصوفية من بعضهم من آبائهم وأجدادهم وقد اضمحلوا "بغزة"، ولكن لهم بقية صالحة بالديار المصرية.

البلاسى

نسبة إلى بلاس من بلاد "العراق"، رحل منها الإمام الكبير والقطب الشهير العارف بالله السيد الشيخ صالح البلاسى، وقد اطلعت على درجه وكان محفوظاً عند السيد خليل ابن الحاج إبراهيم خلف، المحتوى على رحلته ونسبه وذريته وخلاصته: أنه رحل هو وأولاده وبعض بنى عمه وأتباعه وميديه من بلده بلاس من "العراق" قاصدين "مصر" فى يوم الإثنين الموافق

١١ شوال سنة ٦٨٧هـ، وجرت له فى طريقه أحوال باهرة وكرامات ظاهرة، ولا زال سائراً يقطع الفيافي والبلاد حتى وصل "غزة" ونزل بمكان قريب منها يقال له "نزلة المشاهرة"، وضربت خيامه به فوفد إليه أهل "غزة" للسلام والزيارة، وقدموا إليه هدايا كثيرة من السمن والزيت والدقيق والطعام، ولما نزل بذلك المكان قال ههنا يكون لنا ذرية، وكان معه ولد عم يقال له "الشيخ شهاب الدين البلاسى" وأخوه الشيخ محمد وولده عبد الله ورمضان، فقال له السيد صالح ابن السيد على ابن السيد عمر البلاسى: أريد منك يا شيخ شهاب الدين أن تقيم بمشاهرة غزة وتسكن بها لأن يكون لك بها ذرية صالحة. فقال: حباً وكرامة. ثم رحل عنهم بمن معه من ذلك المكان إلى "مصر"، وتخلف الشيخ شهاب الدين أحمد البلاسى بنزلة مشاهرة غزة، وهم بها إلى الآن، وهو ابن السيد تقى الدين ابن السيد عمر البلاسى ابن السيد محبى الدين ابن السيد صالح ومقامه بأرض العراق ابن السيد محمد البلاسى ومقامه ببيت المقدس بحارة الشرف ابن السيد على الحافظ بن حسين ابن قاسم بن عبد السميع ابن السيد أحمد الصيادى ابن عبد القادر بن عمر ابن عبد الرحيم ابن السيد أحمد الرفاعى^(١) ابن أبى الحسن السيد على الرفاعى الحسينى ابن السيد محمد ابن السيد يحيى ابن السيد حسين الأصغر ابن السيد على ابن السيد نجا ابن السيد موسى الكاظم ابن السيد جعفر الصادق ابن السيد محمد الباقر ابن الإمام على زين العابدين ابن الإمام الشهيد سيدنا الحسين ابن أمير المؤمنين سيدنا على بن أبى طالب -كرم الله وجهه- ثم إن السيد شهاب الدين البلاسى توفى "بنزلة مشاهرة غزة" وخلف السيد أحمد والسيد رمضان والسيدة زينب والسيدة رومية ثم توفيت السيدة

(١) انظر: "خلاصة الأنساب" للطباع (ص١٧) مخطوط سبق ذكره، حيث ترجم له ترجمة مفصلة. توفى سنة ٥٧٨هـ ولم يكن له عقب وإنما العقب لأخيه وأولاده.

رومية بمدينة "غزة" وخلفت ابنها السيد إبراهيم الصوباشى ابن الحاج خليل ابن المملوك ثم إن إبراهيم خلف ابنه محمداً ويوسف فلبسا الشرف فادعى عليهما "نقيب الأشراف" فى المحكمة الشرعية فأثبتا لهما الشرف من جهة الأم وحكم القاضى بصحته ومنع النقيب من المعارضة وصار بذلك صك شرعى تسطر بذيل الدرج المحتوى على الرحلة والنسب المحرر أصله فى ١١ جمادى الآخرة سنة ٥٤٠هـ من الهجرة وتححرر الصك الشرعى فى سنة ١٠٩٩هـ بحضور فخر السادات الموقرين السيد "محمد ابن السيد عبد القادر العسلى" - وكيل نقيب السادة الأشراف بمدينة غزة- والشيخ حسن ابن زين الدين والسيد صلاح الدين جرجير والخواجه يوسف والخواجه عمر الغصين والخواجه مصطفى وصالح شربجى الأذن وذرية البلاسى لصلبه - انقضت بغزة- وقيل منها عائلة زين الدين - وسيأتى بيانه- وهذا النسب قل من يعرفه وفقد ممن هو عنده فى مهاجرة أهل "غزة" بالحرب العامة لكن فيه مخالفة فى الأسماء المعروفة من نسب القطب الكبير الشيخ "أحمد الرفاعى" فإنه ابن على أبى الحسن بن يحيى بن ثابت بن حازم بن أحمد بن على بن الحسن بن رفاعة المكى نزيل المغرب ابن المهدي بن أبى القاسم محمد بن الحسن بن الحسين ابن أحمد الأكبر بن موسى الثانى ابن الإمام إبراهيم المرتضى ابن الإمام موسى الكاظم^(١) الخ قال "ابن خلكان": " ولم يكن له عقب وإنما العقب لأخيه وأولاده يتوارثون المشيخة والولاية " أ.هـ وفيه أيضاً بعض مخالفة لنسب الصيادى فإنه السيد أحمد بن عبد الرحيم بن عثمان بن حسن ابن عسلة بن حازم بن أحمد بن على المكى بن حسن بن رفاعة نزيل المغرب . وذلك تحريف من النساخ نشأ عن عدم الضبط وقلة المعرفة بالأنساب، وعلى

(١) ذكر الطباع نسب الرفاعى فى كتابه " ثبت للطرق الصوفية السنية " (مخطوط) ص ١٤ :

(وهذا الكتاب عبارة عن وثيقة عن الطرق الصوفية فى فلسطين) (المحقق) ، وسأقوم بتحقيقه

كل فنسب البلاسى بالديار المصرية شائع مستفيض كنسب البازات والعزازية والمسلمية، ولكن الصور المتداولة بالأيدى لا تخلو من خلط وتحريف وزيادة ونقص وتبديل أسماء وتقديم وتأخير كما رأيت وكم حصل من أغلاط وتباين من تحريف النساخ وجهل الكتاب وعدم الضبط والتدقيق عند التحرير والتصديق، وذلك لا يقدر بالنسب إذا كان ثابتاً .

* * *

البدري والبديرى وبدوير^(١)

جاء نسبة إلى " بدر " اسم بئر بين " مكة " و " المدينة " كانت عندها غزوة بدر المشهورة، والبئر نسبت إلى بدر بن يخلد بن النضر بن كنانة، وإلى محلة ببغداد يقال لها البدرية، وبطن من حجر رعين، واسم رجل مشهور من العراق من أهل التصوف والولاية والشرف سكن وادى النسر " بالقدس " ويقال له الشيخ بدر والسلطان بدر وله ذرية كثيرة تنسب إليه، فيقال لها البدرية وللواحد بدري وقد يصغر فيقال البديرى وبدوير " تصغير بدر " محمد ابن محمد بن يوسف العباسى من أهل القرن الثامن، وبدوير اسم رجل كبير

(١٠) تنسب العائلة البديرية لابن حبيش ، وهو الجد الرابع للشيخ محمد بن حبيش صاحب المكتبة المشهورة بالقدس ، والتي تسمى باسم العائلة (المكتبة البديرية) ، لقد استوطنت العائلة البديرية فى القدس قبل الشيخ محمد حبيش بأكثر من مائة وخمسين سنة وتسمت باسم حبيش ، وهذا يعنى أن لها جذوراً ضاربة بعمق فى البلد المقدس إلا أن إسحق الحسينى وعادل مناع يذكران أن والد الشيخ قدم من المغرب ، وأن هذا الشيخ هو مؤسس العائلة البديرية فى القدس وفلسطين . وقد سكنت هذه العائلة فى منطقة باب حطة بالقدس ، واشتهرت بتراتها المتوارث ، ومركزها الاجتماعى المرموق فى المجتمع الفلسطينى ولها باع طويل فى التجارة ، يوازى باع شيخها الجليل محمد حبيش فى العلم والذى كان له اليد الطولى فى رفع شأن عائلته وجعلها فى مصاف العائلات المرموقة فى بيت المقدس .

(انظر مقدمة الأستاذ خضر سلامة لفهرس المكتبة البديرية-القسم الاول (ص٣-ص٢٤) بتصرف واختصار نشر الكتاب فى القدس عن إدارة الأوقاف العامة مكتبة المسجد الأقصى . (١٩٨٧م).

من العلماء المغاربة سكن "القدس" في القرن الثاني عشر، وإليه تنسب عائلة البديري بها، ومنها العلامة الشيخ محمد البديري المدفون بحرم القدس، ابن الحاج بدير ابن الحاج محمد بن محمود الشهير بابن حبيش المغربي المقدسي^(١)، وقد أوقف جميع أملاكه على نفسه وذريته، واشترط العدالة في جميع المستحقين، قال: " وحاصل مرادى من ذلك حرمان تارك الصلاة وفاعل شيء يفسق له عند "الشافعي" " كما في كتاب وقفه المحرر في سنة ١٢٠٥هـ وسنة ١٢٠٦هـ، وقل من سبقه لمثل هذا الشرط من الواقفين. وبدير لقب عائلة طيبة بغزة يقال إن جدها من صلحاء المغاربة، ومنها التقى الصالح الشيخ عمر وأخوه عبد الله ابنا الحاج إبراهيم ابن الشيخ مصطفى بدير، ومنها التقى الولي الصالح الشيخ إسماعيل ابن الشيخ مصطفى بدير "تصغير بدر" ابن الشيخ حسن ابن الشيخ مصطفى ابن الشيخ عبد المولى ابن الشيخ محمد ابن الشيخ حسن ابن الشيخ محمد بدير الغزى، ومنها الحاج محمد ابن الحاج كنعان بدير وتلقب بعائلة البدرى، واشتهر منها الشيخ محمد ابن الشيخ إبراهيم بن البدرى، ومنها الوجيه المقدم والرئيس المحترم الشيخ

(١) الشيخ محمد بن بدير بن محمد بن محمود بن حبيش الشافعي المقدسي . يعرف بابن بدير نسبة إلى أبيه . والبديري نسبة إلى عائلته . وابن حبيش نسبة إلى جده الأعلى . ولد في حدود الستين من القرن الثالث عشر الهجرى . صحبه والده إلى مصر لتلقى العلم فى الأزهر وهو فى سن السابعة من عمره . وظل فى مصر ثلاثين سنة يدرس العلوم المختلفة على مشايخ ذلك العصر . أمره شيخه محمود الكردى (١١٩٥هـ / ١٧٨٠م) بالتوجه إلى القدس . فاستقر فى داره بالزاوية الوقائية . بجانب المسجد الأقصى . أدى فريضة الحج برفقة تلميذه حسن عبداللطيف الحسينى سنة ١١٩٣هـ / ١٧٧٩م ولما عاد سكن الخلوة وأخذ يدرس ويعظ الناس ويقوم حلقات الذكر على الطريقة الخلوتية التى أخذها عن شيخه محمود الكردى . زار دمشق فى سنة ١١٩٢هـ / ١٧٧٨م ، والتقى الشيخ محمد بن عبد الرحمن الكزبرى الذى سبق والتقاء أثناء زيارته للقدس سنة ١٢٠٣هـ / ١٧٨٨م . قام الشيخ بخدمة تربة الشيخ حيدر الواقعة فى محلة الحيادة ، وعين رسمياً فى ١٧ ذى الحجة سنة ١٢١٠هـ شيخاً على التربة من قبل الحاكم الشرعى . توفى ودفن فى القدس يوم الإثنين ٢٧ شعبان سنة ١٢٢٠هـ الموافق ٢٠ تشرين الثانى سنة ١٨٠٥م -رحمه الله تعالى- (نفس المصدر السابق ص٣-٢٤).

محمد ابن الحاج محمد ابن الشيخ خليل ابن الشيخ إبراهيم البدرى، وظهر "بغزة" فى أوائل القرن الثالث عشر، وتعين عضواً بمجالس الحكومة، وكان له سيطرة ونفوذ واقتدار ومكانة وإقدام وكرم ووجاهة، وقد دانت له الناس وأطاعته عرب البادية لنسب حصل بينه وبينهم، وكذلك أهل "دوره" بجبل "الخليل"^(١) وكانت السطوة لهم، واشتهر فى اللواء، وتقدم عند الحكام والأمراء، وكان له ديوان كبير بقرب داره جعله فى سنة ١٢٣٦هـ وفقاً على مسجد ولى الله الشيخ فرج بعد انقراض ذريته، ثم نفى إلى "نابلس"، وبقي بها مدة ثم عاد "لغزة"، وخرج إلى الحج فى بضع وستين ومائتين وألف، وتوفى هناك ولم يعقب ذكوراً، وقد اطلعت على حجج شرعية بتاريخ ١٠ شوال ١١٧٥هـ تبين منها أن إبراهيم وخليل القاصر عن درجة البلوغ ولد الشيخ محمد بن عبد المولى بدير وتاريخ ربيع الأول سنة ١١٢٣هـ .

ذكر فيها اشترى كل واحد من الأخوين عمدتى الفضلاء الكرام بهجتى الحفاظ الفخام الشيخ عبد المولى والشيخ عمر ولدا المرحوم الحاج محمد ابن المرحوم الحاج حسن البدرى، ومن ذلك يعلم اتصال نسب الشيخ محمد بالمذكورين ورأيت له عريضة بتاريخ غاية سنة ١٢٦٢هـ لتصرف لواء "القدس" بخصوص مشد أبقاره فى بلاد "غزة" وإن لم يتغرم بشيء بموجب أوامر حضرات الوزراء العظام وأوامر دفتر دارية التى بيده ويطلب عدم معارضته حيث إنه معافى من ذلك من قديم الزمان ومشروح عليها، حيث تبين أن قد فدان جناب الشيخ "محمد أفندى البدرى" معافى من قديم الزمان يقتضى عدم معارضته، وهذا الفدان فى نفس أرض "غزة" معافى من قديم، وقد تجدد بأمر من سعادة مشير إيالة الشام محمد نجيب باشا فى ابتدا سنة

(١) الشيخ على البدرى الضرير الشافعى وكان موجوداً فى أواخر القرن الحادى عشر وأوائل القرن الثانى عشر وذكره النابلسى فى رحلته سنة ١١٠١هـ. (هـ. ط. ص ١٨).

٥٧هـ، وكذلك بأوامر دفتر دارية أيضاً لحد تاريخ ٦١ وعليه صدر هذا المرسوم " افتخار الأماجد والأكارم قائمقام غزة مصطفى بيك السعيد - دام مجده - بتاريخه اطلعنا على مرسوم بيد افتخار السادات الأشراف للسيد الشيخ محمد بديرى زاده من سعادة، سلفنا سأله أنه من القديم جارى معانى فدان غزاوى ولا بد لأجل استجلاب خير دعاه بدوام سرير السلطنة العلية فلزم تحرير هذا لجنابكم فعاملوه من الآن فصاعداً بمعافة مشد بقرة فى غزة الذى هو فدان واحد غزاوى من دون زيادة يكون معلومكم ٢٦ ل سنة ٦٣ متصرف قدس مصطفى " .

ومنها عين العلماء والمدرسين الكرام الشيخ على أفندى ابن الشيخ خليل ابن الشيخ محمد ابن عمدة الفضلاء وبهجة الحفاظ الشيخ عبد المولى البدرى، آلت إليه وظيفة إمامة الحنفية بالجامع الكبير لوفاة الإمام فيه الشيخ محمد ابن الشيخ حسن بدير الخياط بموجب حجة شرعية مؤرخة فى ١٦ محرم سنة ١٢٤٧هـ، ثم نقل ناظراً على وقف الجامع الكبير فى ٢٥ محرم سنة ١٢٦٢هـ بموجب بيوردى من ديوان المتصرفية " بالقدس " وهذه صورته: " قدوة النواب المتشرعين نائب غزة حالا أفندى زيد فضله وافتخار العلماء والفضلاء الكرام المأذون بالإفتاء بها حالا أفندى زيد علمه وفرع الشجرة الزكية قائمقام نقيب الأشراف بها حالا أفندى زيد شرفه، وقدوة الأماجد الكرام وكيل مأمور الضبطية بها حالا محمد أغا سليمان زيد قدره وفخر العلماء والصلحاء الكرام علماء وصلحاء وخطباء واعية زيد ورعهم، وقدوة الأماجد الكرام وجوه وأعيان زيد قدرهم . وإعلام إلى أرباب التكلم بها بوجه العموم، تحيطون علماً أنه من حيث أن الواجب على كل مسلم الالتفات لما يكون فيه حفظ وصيانة عائدات الأوقاف لدوام عمار مساجد الله تعالى لإقامة شعائر الإسلام بحيث أن الناظر يكون من أهل البر والتقوى والفضل والصلاح، ومن

حيث الآن تحقق لدينا أن رافع مرسومنا هذا قدوة العلماء والفضلاء الكرام الشيخ "على أفندى البدرى" أنه من طلبة العلم الشريف وذو صلاح وتقى وعدم طمع نفس وأنه يرغب إلى حفظ وصيانة عائدات الأوقاف اقتضى الآن إقامته ناظراً على وقف الجامع الكبير الكائن فى غزة، لكى يتعاطى أمور مصالحه وكل ما يكن فيه عائد النفع لجهة الوقف وعدم التبذير بالمصروفات سوى المقتضى حسب شرط الواقف، ثم نعرف الناظر الموصى إليه أنه من حسن أمانتك وتورعك ورغبتك لما فيه صيانة مال الوقف وحفظه اقتضى إقامتك ناظراً عليه، فيلزم منك بذل الجهد بأداء الخدمات المستوجبة عليك المرضية لله تعالى ولحضرة رسوله الأكرم ﷺ بتقوى الله -تعالى- فبناء على ذلك اقتضى إصدار "فربوكيدنيا"^(١) هذا إليكم من ديوان التولية تصرفنا القدس الشريف وغزة ونابلس وجنين لكى يوصله يجرى العمل بموجبه، ويتحاشى مخالفته فاعتمده ٢٥م سنة ٦٢ متصرف محمد. وكانت وفاته سنة ١٢٦٥هـ، وستأتى ترجمته، وأعقب أنجالاً أكبرهم الفاضل الشيخ حامد، وكان ناظراً على وقف جده الأعلى الشيخ عبد المولى وقيماً عن عمه الشيخ أحمد ابن المرحوم الشيخ خليل بدير بموجب حجة شرعية مؤرخة فى غزة شعبان سنة ١٢٨١هـ، وتوفى سنة ١٣٠٠هـ وله ولأخيه ذرية، وهذه الشجرة تجمع أصولهم وفروعهم:

(١) فربوكيدنيا: «تعبير يطلق على مسودات المحررات الصادرة عن الأقلام، وتضم أوامر الصدر الأعظم وقبودان البحر والوزراء وغيرهم». انظر: فهرس الأرشيف العثمانى ص ٤٧٧ (مصدر سبق ذكره).

البكرى

يأتى نسبة إلى بكر بن وائل، وبكر بن عوف بن النخع، وبكر بن كلاب، وبكر بن ربيعة، وبكر بن عبد مناف، وأبى بكر الصديق -رضى الله عنه- وإليه تنسب عائلة البكرى "بدمشق" و"مصر"^(١)، والبكرية عائلة تنتمى إلى من عرفت بذلك من ذرية السيد مصطفى البكرى^(٢)، وسيأتى ذكرها فى حرف الميم.

* * *

بركات^(٣)

عائلة قديمة شريفة، أصلها من المغرب الجوانى، غلب عليها اسم جدها،

- (١) "وقد كثرت الذرية منهم وانتقل أكثرهم إلى بلاد مصر والمغرب" خلاصة الأنساب (ق١٩).
- (٢) "مصطفى البكرى بن كمال الدين بن على بن كمال الدين بن يحيى" (خلاصة الأنساب ق١٩).
- (٣) بركات بن حسن. نسبه: بركات بن حسن بن عجلان بن رميثة بن محمد أبى نعى الأكبر الحسنى الهاشمى القرشى أمير مكة. نشأته: ولد سنة ٨٠١هـ بالخشافة بالقرب من جده. ونشأ بمكة فى كنف والده وقرأ القرآن وكتب الخط الحسن ونشأ شريف الهمة حسن الأفعال وجميل الأخلاق. أركان من مشائخه: البرهان بن صديق والحفاظ الثمانية زين الدين العراقى وأبو زرعة ونور الدين الهيشمى وغيرهم خلق كثير ومن أراد الزيادة فليطالع كتاب سلطنة البلد الحرام أجازه كثيراً من العلماء. كذلك فإنه عندما سافر إلى القاهرة رحمه الله حدث بالقاهرة وأجاز كثير من العلماء هناك. يقول صاحب كتاب السلطنة: إن الشريف بركات أجاز لكثير من الطلبة وأجاز له فى الاستدعاءات. انظر أخى الكريم إلى هؤلاء الحكام كانوا بالرغم من الحكم والإمارة ومشاقها يجيزون كثيراً من العلماء فى صنوف مختلفة من العلم وهذا يدل على مكانتهم الدينية والسياسية. وقد ألف -رحمه الله- كتاباً سماه: "الدرر الفائقة والأخبار الرائقة" فرغ من تسويده فى سنة ٨٤١هـ وهو متولى لسدة الحكم فى الحجاز وهذا يدل على مقدار تمكن هذا الشريف وسريان العلم وحبه فى دمه. ويدور هذا الكتاب حول شرف المصطفى صلى الله عليه وعلى آله وسلم وفضائل الحسن والحسين ووالديهما وفضائل قريش وبنى هاشم مع حكايات وإنشادات. ولايته: تولى إمرة مكة من غير شريك ٢٦ سنة وفى حياة أبيه ٤ سنين بعد تخلى أبيه له عن الإمرة رغبة فى العبادة. انظر أيها القارئ الكريم لم تغريهم الدنيا على الآخرة بل =

وظهر منها في القرن الحادى عشر الصدر الأجل فرع الشجرة الزكية وطراز العصابة الهاشمية الشريف علاء الدين ابن السيد زين الدين بركات الغزى، وهو نقيب السادة الأشراف بمدينة غزة كما رأته بصك شرعى مذكور بدرج نسب عائلة الشرفا بن مزاحم مؤرخ فى ١٢ ربيع ثانى سنة ١٠١٢هـ ومنها السيد شعبان ابن السيد حسين بركات المتوفى سنة ١٣٤٠هـ، وهو ابن السيد أحمد بركات ابن السيد إبراهيم ابن السيد خليل بركات.

وأولاد حسنى وأحمد وإبراهيم، وإخوة كثيرون منهم من سكن "بيسان"، ومنهم من سكن الحجاز، ولهم ذرية، ومنهم السيد رضوان وإسماعيل وخليل وإبراهيم وعثمان وحمدان ومحمود.

والأول له من الذرية السيد رشيد، ومصطفى، ومحمد، وموسى، والحاج عبد الحميد، والثانى له من الذرية الحاج عرب، ومحمد، وأحمد، وحسن.

* * *

= رمى بالجاه والسلطان ولأثر والده والتقرب إلى الله بالأعمال النافعة . شهد فى عصره رخاء وأمان إلا من بعض المناوشات من إخوانه على الإمرة ولكنه تغلب عليهم . وفاته : توفى يوم الإثنين ١٩ من شعبان ٨٥٩هـ بأرض خالد من وادى مر ونقل إلى مكة وكثر الأسف والبكاء عليه . وكان من محاسن أمراء الأشراف وله من العمر ٥٨ سنة وله بمكة آثار وأوقاف جزيلة . ذريته : أنجب -عليه رحمة الله كلاً من: محمد: وهو جد أبو نعى الأصغر ، إبراهيم ، على ، أبو سعد ، رميئة .

انظر: العقود اللؤلؤية فى بعض أنساب الأسر الهاشمية بالملكة العربية السعودية (ص ١٧٤ - ١٧٦) جمع وإعداد وتحقيق: الشريف محمد بن على الحسينى، ط ٢، مكتبة مدبولى، القاهرة.

بسيسو^(١)

لقب عائلة كبيرة "بغزة"، ظهر منها فى القرن الثالث عشر والرابع عشر علماء وصلحاء ووجهاء، قال شيخنا العلامة الكبير الشيخ أحمد بسيسو فى شرح وظيفته: " واشتهر جدنا الرابع وهو أحمد بسيسو، ولقب بذلك لأنه كان له قط أليف يأنس به وأهل تلك البلاد يسمون القط بساً والعرب يصغرونه على بسيسو فكانوا يقولون له أبو بسيس ثم أوسعوا فى ذلك فقالوا بسيسو بواو والأصل "بسيسه" أى "بسيس له" فهو من باب الحذف والإيصال، وذكر ابن الحاج أحمد بن شعبان ابن الحاج سالم بن يوسف بن أحمد بن سعيد بن شعبان، وهو يعنى الحاج سالم أول من سكن "غزة هاشم"، وقبل ذلك كان بقلعة "خان يونس" لأن آباءه وأقاربه كانوا بها". أ.هـ ويقال عائلة المزين "بخان يونس" من قرابتها، وقد ظهر الحاج أحمد فى أثناء القرن الثالث عشر، وتزوج بنت السيد محمد أبى داود الشعرا، وقد كثرت ذريته وتفرعت عائلته، وكانت وفاته ليلة الأربعاء لاثنين خلت من رمضان سنة ١٢٨٧هـ، وخلف ابنه العلامة المذكور والخليفة الفاضل الصالح الشيخ عبد الله السعدى المتوفى سنة ١٣٠٥هـ، والوجيه المحترم السيد يوسف

(١) بصدد نسب عائلة بسيسو : أورد الشيخ أحمد بسيسو فى كشف النقاب الآتى : " أنا الفقير إلى رحمة الله تعالى خادم العلم والطريقة أحمد بن السيد شعبان بن الحاج أحمد بن السيد يوسف ابن السيد أحمد بسيسو وهو أول من لقب به وهو ابن السيد سعيد الكيالى بن السيد شعبان الكيالى بن السيد حسين الكيالى المشهور نسبهم والمعروف حسبهم وأول من سكن غزة الحاج سالم المذكور ومن قبله كانوا سكان وأكابر قلعة خان يونس، وكانوا من أمرائها ولهم بها مآثر ومفاخر جميلة وهمم عالية جليلة وقد شيدوا للمجد ركناً وأقاموا للفخر لواءً وحصناً، وحالهم من الغنى والكرم والشجاعة مشهور وهو عنهم على ممر الدهور مآثور ودرج نسبنا العالى الكيالى فقد من آباؤنا سنة عشرة ومائتين ألف حين استولى الفرنساوى على غزة كما أخبرنى بذلك والدى وعمومتى، والناس أمناً على أنسابهم ولنا عدة جدات وأمهات من بيوت الشرف المشهورة" اهـ. انظر "كشف النقاب" (ص ٤٣ - ٤٤).

وكان تاجراً ظاهراً وخبيراً بالأراضي والزراعة، وتوفى سنة ١٣٠٨هـ، والحاج شعبان والحاج سعيد وشاكر ومحمد على، ولكل ذرية، وسكن منها جماعة في قضاء "بئر السبع"، وسيأتي تراجم جماعة منهم، ومنها الشيخ الوقور الصالح المعمر السيد هاشم أبو محمد ولد سنة ١٢٧٢هـ، واشتغل بالتجارة والزراعة مدة ثم لزم العبادة وله أعمال حسنة وأخلاق كريمة، وأخوه الوجيه الكبير والرئيس الخطير السيد "خليل أفندي" أبو عاصم، ولد سنة ١٢٧٧هـ، ونشأ على الجد والاجتهاد وطلب الرفعة والتقدم، وعانى معالي الأمور، واشتغل أولاً بالتجارة والزراعة وتملك أراضى واسعة، ثم تعين رئيساً لمجلس البلدية وبقي بها مدة، ثم عضواً بمجلس الإدارة، ثم قاضياً بمحكمة البلدية بعد الاحتلال، وله مواقف سنية وأعمال وأخلاق مرضية إلى أن توفاه مولاه سنة ١٢٥٨هـ - رحمه الله وأكرم مثواه - وأخوه العلامة الهمام والجهيد الإمام الشيخ "سليم أفندي" تعين نائباً بناحية "الفالوجة"، ثم تعين مفتياً لقضاء "بئر السبع" بأواخر سنة ١٢٢٩هـ، وبعد الاحتلال تعين قاضياً في "بيسان"، وأخوه الفطن النبيه والفاضل القانونى النزيه السيد "صالح أفندي" حصل تحصيلاً قيماً وجدّ في درك المعارف من غير توانٍ حتى تخرج من مكتب الحقوق "بالأستانة"، ونال الشهادة العالية وتعين بوظائف العدلية في عدة بلاد .

* * *

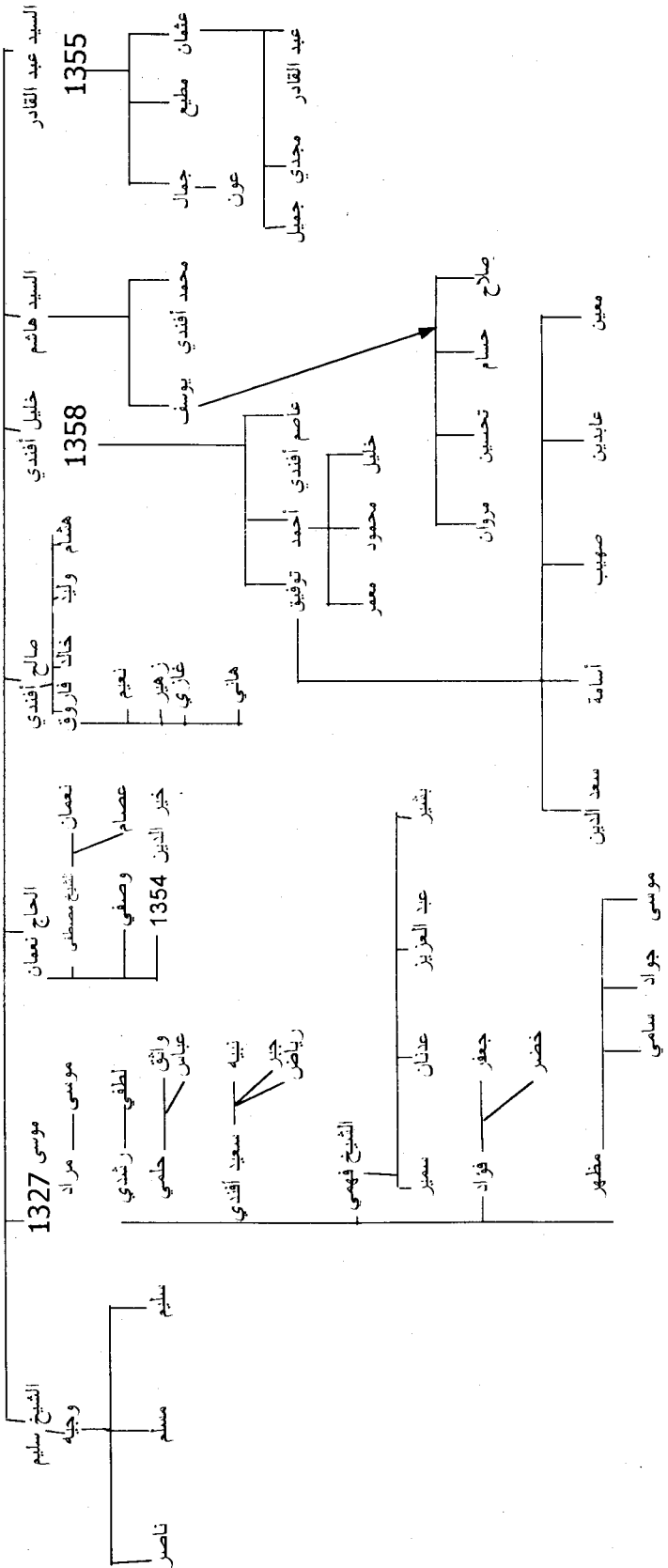

البورنو

أصلها من "بورنو" بلد بديار بكر، يسكنها أكراد وأتراك، جاء منها "لغزة" في أوائل القرن الثالث عشر جد هذه العائلة محمد عرف "بالبورنه"، وهو ابن الحاج "باكير الترك" كما رأيت بحجة شرعية مؤرخة في سنة ١٢١٢هـ، ويقال "البورنو" بالواو بجعل اسم البلد لقباً مع أن البورنى بياء النسبة أوجه، وقد توطن "غزة" وتوفى بها، وخلف ابنه الحاج أحمد وهو أعقب ستة رجال كثرت هذه الأسرة بهم وتفرعت منهم، وظهر منها علماء فضلاء وتجار صلحاء وذوات وجهاء وصناع وزراع، منهم العالم الفاضل الشيخ محمود ابن الحاج أحمد، ورأيت له إجازة بالحديث المسلسل بالأولية من شيخه العلامة الشيخ محمد أحمد البهى المالكى من علماء الجامع الأزهر، والشيخ عمر ابن الحاج حسن وتوفى بحرب المسكوب سنة ١٣٩٤هـ، والعلامة الشيخ عبد المجيد ابن الحاج داود البورنو وستأتى ترجمته، والحاج أحمد التاجر الصالح المشهور، ويوسف بيك ابن الحاج حسن المذكور، وقد دخل سلك العسكرية وطالت خدمته بها وترقى فيها إلى أن تعين قائمقاماً بالعسكرية، وتوطن البلاد التركية وتزوج منها ورزق ببنتين وبنات، ثم أحيل على معاش التقاعد فحضر "لغزة" فى حدود سنة ١٣٢٠هـ، ثم سكن "يافا" إلى أن توفى بها، وترك ذكراه المجيدة بمآثره وأخلاقه الكريمة، وإليك بيان أصولها وما تفرع منها مع تاريخ وفاتهم:

شجرة عائلة البورنو

محمد البورنو ابن الحاج باخير

الحاج أحمد البورنو

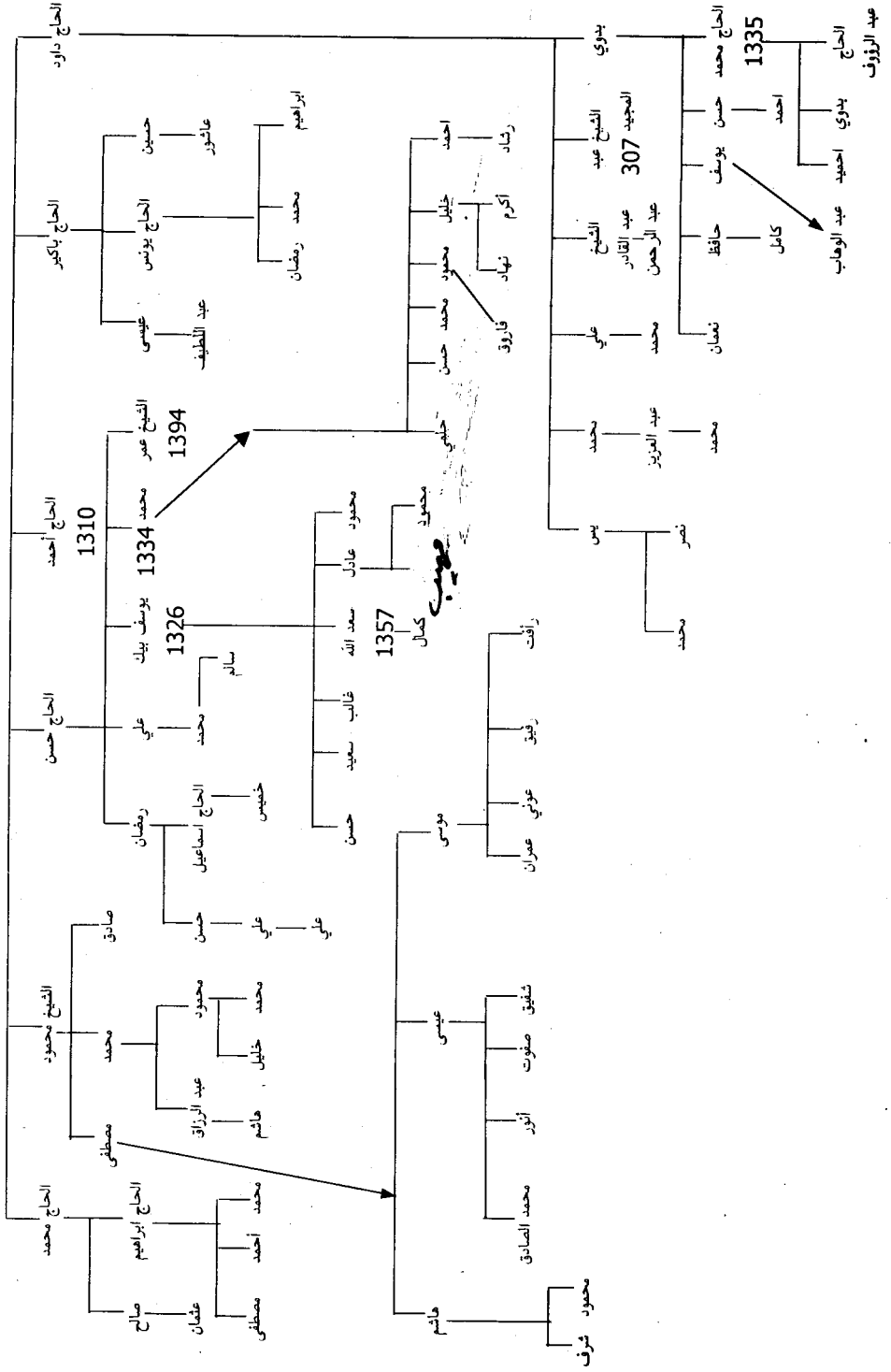

ولحقت طائفة منهم "بالشام، ومصر"، وتفرقت طائفة منهم "بجزيرة العرب" إلى "العراق، والبحرين، وعمان"، قيل إن فراعنة مصر من العماليق، كان منهم فرعون "إبراهيم" واسمه "سنان بن علوان"، وفرعون "يوسف" واسمه "الريان بن الوليد"، وفرعون "موسى" واسمه "الوليد بن مصعب"، وكان ملك الحجاز من العماليق، ويقال له "الأرقم"، وكان "الضحاك" المعروف عند العجم "بيوراسف" من العماليق، غلب على ملك العجم "بالعراق" وهو فيما بين "موسى" و"داود" وكان "بفلسطين" مع "جالوت"، فلما قتل تفرقوا إلى المغرب، قلت: وغلبة الجهل والهمجية فيهم لا ينافى عراقه أصلهم ونبوغ رجال بل طوائف منهم دوخوا البلاد وفتحوا الممالك القاصية، وكان عليهم المعول في الحروب السالفة، ولا زالت الملوك والقواد تستعين بهم، وكان منهم أوف في حملة "إبراهيم باشا المصرى"، وعائلة "البربرى" بغزة حدثت في أواخر القرن الثاني عشر، ومنها حسين ابن الحاج عمر البربرى، وكان موجوداً في سنة ١١٧٨هـ، ومنها عبد الله بن خليل بن مصطفى البربرى، وأعقب ولده عبد الرحمن وحسن، ومنها الحاج خليل وأخوه التاجر الوجيه المعلم الحاج إبراهيم ابن الحاج عبد الرحمن بن خليل بن عبد الله البربرى، له ذرية طيبة منه ابنه النجيب السيد كمال المحامى النبيه معدن الآداب ونابغة الشباب^(١).

* * *

(١) إن من يهواه قلبى ظاهر
وهو بر حاز فضلاً باهراً
قيل بينه قلت أبنته
لقب أبان عن اسمه مكنونه
كيف يخفى من هذه البدر السرى
فى كمال عز من نقص برى
بربرى بالنباهة عبقرى
فهو الذى بمنصة العليا حرى

ومنها الحاج موسى بن عمر البربرى كان موجوداً فى سنة ١١٤١ هـ . ط . ص (٢٣).

برزق

لقب بذلك لكونه "برزق عينيه بعد طول رمده"، واشتهرت ذريته بذلك، ومنها الحاج إبراهيم برزق بن كنعان، وتوفى في أثناء القرن الثالث عشر وخلف ابنه الصالح المحترم الحاج أحمد وأسعد وحامد، والأول أعقب ابنه محمد وعبد الله والحاج على أبا حسن ومحمد، وكان تاجراً وجيهاً، وتعين عضواً بمجلس المعارف وناظراً على مسجد الشمعة^(١)، وجامع كاتب الولاية^(٢)، وتوفى سنة ١٣٢١هـ، وله من الأولاد أحمد وإبراهيم وحافظ وعثمان ولكل ذرية، والثاني أعقب ابنه محمد يعيش أبا رمضان وعثمان أبا حميدة ولطفى، والثالث لم يعقب ذكوراً.

* * *

بالي

وقد كان يوجد "بالقدس" من يلقب بهذا اللقب، ومنها الفاضل الشيخ عمر بن عثمان بن عمر بن علي بالي المقدسى كما رأيته برسالة بخط يده في سنة ١١٣٣هـ، ومنها الفاضل الحافظ الشيخ حسين بن مصطفى بالي الغزى، رحل إلى "حلب" في حدود سنة ١٢٦٠هـ، وتوطنها وتزوج بها، وبقي فيها إلى أن توفى سنة ١٢٧١هـ، وابنه الفاضل الشيخ كامل صاحب "نهر الذهب في تاريخ حلب"، واشتهر بشهرته الشيخ محمد بشير الغزى^(٣)، وهو أخوه

(١) انظر: المساجد الأثرية (ص ١٤٢).

(٢) راجع نفس المصدر السابق (ص ١١٥ - ١١٦).

(٣) ترجم له العلامة أبو غدة في كتابه الطريف "العلماء العزاب الذين آثروا العلم على الزواج" فقال فيه: "شيخ مشايخنا بحلب الشيخ بشير الغزى الحلبي، العلامة الفقيه المفسر النحوي اللغوي الأديب الأريب الحفاظة المولود بحلب سنة ١٢٧٤هـ، والمتوفى بها سنة ١٣٣٩هـ - رحمه الله تعالى - قال تلميذه شيخنا العلامة المحدث محمد راغب الطباخ مؤرخ حلب - رحمه الله =

لأمه، وكان عالماً فاضلاً وعين "بحلب" قاضى القضاة، ومات سنة ١٣٣٩هـ، ومنها الشيخ صالح بن إبراهيم بالى، وكان موجوداً فى سنة ١٢٠٦هـ، ومنها الشيخ عمر بالى وكان من الحفظة، ومنها عثمان بن إبراهيم ابن خليل بالى، وابن عمه موسى بالى، وخلف ابنه التاجر الوجيه السيد يوسف وبدوى، والعلامة الفاضل الشيخ سعدى بالى وسيأتى ذكره، و"بلى" تعنى قرية "بيلخ"، و"البليا" من أودية القبلية، و"البلوى" نسبة إلى عرب بلى^(١) ولا تعرف هذه النسبة لأى شىء^(٢).

* * *

= تعالى - فى تاريخه (أعلام النبلاء بتاريخ حلب الشهباء) فى ترجمته الحافلة: "العالم العلامة، والحير الفهامة، قاضى القضاة، الشيخ محمد بشير ابن العالم الشيخ محمد هلال ابن السيد محمد الألاجاتى الحلبي وإنما قيل له (الغزى) لأنه تربى فى حجر أخيه لأمه العلامة المؤرخ الأديب الشيخ كامل الغزى، الحلبي صاحب كتاب "نهر الذهب فى تاريخ حلب" فنسب إلى (آل الغزى).

انظر ترجمته الموسعة فى الكتاب المشار إليه(العلماء العزاب الذين آثروا العلم على الزواج) للشيخ العلامة عبد الفتاح أبو غدة (ص٢١٣-٢٢٢). ط٤ (مزيدة). حلب: مكتب المطبوعات الإسلامية-١٩٩٦م.

(١) بصدد قبيلة بلى وعرب بلى وقبيلة بلى فى الأردن وفلسطين وفروعهم فى مصر والتفصيل عنهم. انظر: "موسوعة القبائل العربية". (ج ١ ص ٣١٦ - ٢٣٥).

(٢) بلى: قبيل عظم فيه بطون كثيرة وكانت مساكنها على حدود الشام بين أراضى جهينة وجدام. وكانوا قبل ذلك جنوبى جزيرة العرب. وظلت بلى تقاوم الإسلام منضمة إلى هرقل حتى تمكن المسلمون من هزيمتها هى واليونانيين فى معركة اليرموك (١٥هـ). ولكن هذا لا يمنع أنها أو جزء منها قدم خضوعه للنبي بعد فتح مكة (سنة٩هـ) وإن كانوا حاولوا التمرد بعد وفاة النبي . وقد نزل أكثرهم مصر بعد معركة اليرموك بإذن الخليفة عمر، وقد قاموا فى عمليته الفتح بدور مهم، إذ يبدو أنهم تولوا ضرب حصن (بابلون) بالمنجنيق. وقد تنازعوا فى أول إقامتهم بمصر مع (جهينة) الذين تبعوهم إلى هناك ولكن سرعان ما اتفقوا اتفاقاً أقامت بلى بمقتضاه فى البلاد الواقعة بين مصر وميناء (عذاب) شرقى (أسوان). وكانوا يرتعون فى (منف وطرايبة) أ.هـ. انظر: القبائل العربية فى مصر فى القرون الثلاثة الأولى للهجرة. -تأليف: عبد الله خورشيد-القاهرة-الهيئة العامة للكتاب(ص٢٣٠-٢٣٢) بتصرف.

البلتاجى

حدثت "بغزة" كغيرها من العائلات المصرية فى حدود سنة ١٢٤٠هـ، وأصلها من "بلتاجة"^(١) من قرى "مصر"، ثم سكنت قرية "منية النصارى" ببلاد مصر، وفيها صناع وزراع، ومنها العلامة الفاضل، والأديب الكامل الشيخ درويش بن الحاج محمد بن إبراهيم ابن الحاج أحمد البلتاجى نزيل غزة، اشتغل من صغره بتحصيل العلم الشريف، ورحل إلى الجامع الأزهر، وأقام به مدة حتى نبغ وتفوق وظهر فضله بين إخوانه، وكان يجيد الشعر حتى لقب بحسان لرقته وبراعته وحسن نظمه، وعاد "لغزة" فى سنة ١٣١٠هـ، وانقطع للعلم والإفادة، وتعين عضواً بمجلس المعارف وإماماً "بجامع الظفردمرى"^(٢)، وكان على تقى وورع وعفة وحسن عشرة وكرم أخلاق، لا يمل جلسه منه ولا يشكو من العسر ولأواء الزمان، ولا زال على ذلك إلى أن توفاه الله تعالى صابراً محتسباً سنة ١٣٢٧هـ عن نحو خمسين سنة -تغمده الله برحمته- وله ذرية بالسبع وإخوة، منهم إبراهيم وعيد أفندى الضابط فى البوليس وفرج الموظف بدائرة البوليس فى الخليل وله ذرية، وبالجملة فهى عائلة طيبة ظاهرة .

(١) بلتاج: قرية قديمة وردت فى قوانين ابن ممتى وفى تحفة الإرشاد وفى التحفة من أعمال الغربية. وكانت بلتاج هذه تابعة لمركز كفر الشيخ وفى سنة ١٩٣٥ صدر قرار بإلحاقها بمركز المحلة الكبرى لقربها منه.

انظر: القاموس الجغرافى للبلاد المصرية الهيئة المصرية العامة للكتاب تحقيق/ محمد رمزى. القسم الثانى ج ٢ ص ١٩.

(٢) انظر: المساجد الأثرية (ص ١٥٣) للمحقق.

البناء

غلب هذا اللقب لصنعة البناء في الجد الأعلى، وكثرت في ذريته، وأصلها من "صيدا"، ومنها فروع "بحيفا"^(١)، وعكا، ويافا، ووادي الشعير"^(٢)، ومنها العالم الفاضل الشيخ عبد الرحمن ابن المعلم البناء عبد القادر بن عبدالرحمن البناء، وعرف برحمى بن خليل بن أحمد بن عبد الله بن يوسف ابن عبد الغنى ابن الشيخ محمد ابن الشيخ أحمد البناء كما أملاه على، وقد أخذ في تحصيل العلم "بغزة" ثم رحل إلى الأزهر سنة ١٣٠٥هـ، وعاد إليها سنة ١٣١٠هـ وتعين إماماً وواعظاً بمسجد الشيخ على المغربي، توجه إلى "القدس" في سنة ١٣٢٦ هـ وأدى امتحان نيابة ناحية ونجح، وتعين قاضياً بناحية "نعلين"^(٣)، ثم رفع، وعاد "لغزة"، وتوفى بها سنة ١٣٣٥ - رحمه الله-.

البيطار^(٤)

لقب غلب على عائلات "بغزة، ويافا، ونابلس، ودمشق، وحلب"، لصنعة البيطرة، ولا قرابة بينها، أما التي "بغزة" فأصلها من "مصر"،

(١) وتوجد عائلة بهذا الاسم حسب ما ذكر القس أسعد منصور فقال: "البناء أقدم جد لهم محمد وسالم". انظر: "تاريخ الناصرة من أقدم العصور إلى أيامنا الحاضرة" للقس أسعد منصور. ص ٢٠٤. نشر ١٩٢٤ ط ٢ ١٩٨٣ إصدار مطبعة الحكيم.

(٢) ومنها السيد الحاج محمد راشد البناء المتوفى بيافا في ٢٥ شعبان سنة ١٢٢٦. هـ. ط.

(٣) نعلين: قرية عربية فلسطينية تبعد حوالي ١٢ كم شرق اللد، وعدد سكانها ١٢٥٠ نسمة.

انظر: كل مكان وكل أثر في فلسطين. ج ٢ ص ٥٦٩.

(٤) دار البيطار ويعرفون بالشراقي أيضاً لأن مساكنهم في شرق المدينة قال يعقوب فرح: إن أصلهم من جبل نابلس... انظر: "تاريخ الناصرة" للقس أسعد منصور ص ٢٠١.

وكانت هذه الصنعة فيهم إلى الاحتلال . وعائلة البيطار بالشجاعية فرع من عائلة الدالى، وقد ظهر منها وجوه وصناع وملاك "بغزة، والسبع"، وأما التى "بيافا" فهى ظاهرة وجدها من الأكراد ويلقب بالمغربى، ويشغل بعضها بصنعة القصابة بيافا، وظهر منها وجوه وأعيان، وأما التى "بنابلس" فيقال إنها ترجع بنسبها إلى العالم الصالح العارف بالله الشيخ أحمد بن على بن يس الدجاني المغربى المتوفى سنة ٩٦٩هـ^(١).

* * *

(١) الشيخ أحمد شهاب الدين بن على الدجاني الحسينى من ذرية السيد بدر الشهير جد آل الدجاني فى يافا، وجد فى خدمة مقام نبي الله داود فى القدس وهو من أهل القرن العاشر ومن أكابر الأولياء والعلماء . أخذ الطريق عن سيدى الشريف على بن ميمون وعن خليفته العارف الكبير الشيخ محمد بن عراق وكان شافعى المذهب فحفظ المنهاج وكان فى ابتداء سيره لا يعرف النحو لعدم اشتغاله به وبينما هو فى خلوته فى المسجد الأقصى إذ كوشف بروحانية النبى (صلى) فقال له: يا أحمد تعلم النحو، قال فقلت: الصلاة والسلام عليك يا رسول الله علمنى فألقى على شيئاً من أصول العربية ثم انصرف، قال: فلحقته إلى باب الخلوة فقلت: الصلاة والسلام عليك يا رسول الله وضممت اللام من رسول الله فعاد إلى وقال: أما علمت أنك لا تلحن، قل يا رسول الله بفتح اللام، قال: فاشتغلت بالنحو ففتح على فيه، ولم يزل فى ملازمة الشيخ على ابن ميمون وتلميذه محمد بن عراق حتى فاجأته العناية الربانية وجاءت الفيوضات العرفانية، فاشتغل بالإرشاد وكثرت خلفاؤه ومريدوه وذلك فى قرية دجانية من أعمال بيت المقدس، ثم كوشف بروحانية خليفة الله داود على نبينا وعليه أفضل الصلاة والسلام، وكان ضريحه الشريف بدير صهيون آخر مدينة القدس من جهة القبلة بيد النصارى، فقال له: أنقذنى يا أحمد فإن إنقاذى على يديك، فتوجه لذلك ويسر الله استيلاءه على مقامه الشريف وبقي فى يده ويد ذريته إلى الآن. ذكر ذلك باختصار أحد ذريته العارف بالله سيدى الشيخ حسين الدجاني فى شرحه المسمى بـ (القول المختار على منظومته فى ضرورة الأشعار) وقد نقلته من خط ولده صاحبنا العالم الفاضل السيد محمد أبى السعادات كتبه فى هذا العام وهو سنة ٣٢٣هـ وأرسله إلى من الشام وذكره النجم الغزى وذكر كرامة مكاشفته بروحانية النبى ﷺ وتعليمه النحو وأنه أخبره بها تلميذه الشيخ يوسف الدجاني الأريدى. قال: وكانت وفاته سنة ٩٦٩هـ.

انظر: جامع كرامات الأولياء للإمام يوسف بن إسماعيل النبهانى. ج ١ (ص ٥٤٧ - ٥٤٨) بتصرف.

البرقوني

نسبة إلى "برقة" على غير قياس، قرية "بطرابلس الغرب"، وهي قرية "بغزة"، سميت بذلك لبياض بها، وإقليم بالغرب، وبلدة قرب "إسكندرية" و"بروقان" بناحية "بلخ". و"برقة" بالضم قرية "بنابلس"، وديار للعرب تزيد على مائة، و"برقاء" تأنيث الأبرق وهو اختلاف اللون، قرية على مشرقى النيل فى الصعيد الأدنى، جاء منها لغزة فى أوائل القرن الثالث عشر أربعة أخوة، منهم على ونزل بزواوية أبى مدين، وعبد الرحمن واشتغل بحرفة البيع والشراء، والأول خلف ابنه عبد السلام وهو خلف سالماً وعلياً، والثانى خلف ابنه المعمر الحاج مصطفى وهو خلف ابنه الحاج سيد والحاج راشداً ومحمداً وعامراً ولكل ذرية^(١).

* * *

البشيتى

نسبة إلى "بشيت"^(٢) من قرى "غزة"، وهو عبد الله بن أحمد البشيتى الغزى الآتى ذكره، ومنها أبو القاسم خلف بن هبة الله بن قاسم بن سماح البشيتى المكى مات سنة ٤٦٣، وابنه أبو على الحسن بن خلف روى عن أبيه، ذكره فى شرح القاموس قال: "وبشيت من قرى فلسطين تابعة لغزة".

* * *

(١) أتى بغزة منها ضابطاً حماد أغا ابن عبد الرحمن البرعصى المغربى وارث الحاج عبد الله والحاج عيسى وموسى وإبراهيم والحاج عبد الحفيظ وأعقب الأول عبد الحفيظ أبا عيسى ومحمد على ابا سليم. وأعقب للباقي (هـ. ط ١ ص ٢٦).

(٢) تقدم التعريف بها فى الجزء الثانى فى فصل المدن والقرى التابعة لمدينة غزة (ص ٣٢٣).

البياسى

هو الشيخ محمد البياسى المتقدم ذكره نسبة إلى مدينة "بياسة"، وهى مدينة كبيرة فى "كورة جيان" من بلاد الأندلس، وينسب إليها يوسف بن محمد البياسى أحد فضلاء الأندلس المتوفى بتونس سنة ٦٥٣هـ.

البليسى

نسبة إلى "بليس" من مديرية الشرقية بمصر، قال فى القاموس: " بلد بمصر بالشرقية"، نزلها عيسى بن بغض، ينسب إليها جماعة من أهل العلم والحديث، وينسب إليها عائلات كثيرة بغزة ويافا وغيرها، وعائلة نزلة مشاهرة غزة منها الفاضل الشيخ أحمد البليسى وولده الحاج حسن البليسى.

البواب

لقب عائلة بغزة ويافا ومنها عائلة الحفنى، كان يلقب بذلك حارس باب المدينة والقلعة، وصار يلقب به الحارس على أبواب المدارس وغيرها.

البرعصى

نسبة إلى قبيلة "البراعصة" من عرب الجبل الأخضر "بأدرنة" التابعة "لطرابلس الغرب"، وهو لقب عائلة واسعة، وعائلة^(١) الحاس وأهريد فرع

(١) ومنهم مصطفى بن عمر البرقونى وكان موجوداً فى سنة ١٢٠٨ ولم تعرف له ذرية. (هـ. ط.

منها، ظهر منها محمد أغا أهرييد البرعصي المغربي ، وهو خلف ابنه عبدالوهاب أغا، وتوفى سنة ١٣٢٤هـ، وخلف ابنه حسن وتوفى ولم يعقب.

وموسى أغا الحاس كان ضابطاً للهوراة، وتحت إمرته ثلاثمائة خيال، وحضر معارك كثيرة فى شمال فلسطين، وكان موجوداً فى سنة ١٢٣٧هـ، وتوطن أخيراً مدينة "الناصره" وله ذرية بها وسيأتى فى حرف الحاء.

البوشناق

لقب به باسم جنسيته "البوشناق"، وهم جيل من الأمم وراء الخليج الفارسى، ومنها صالح أغا البوشناق تعين مسلماً لغزة سنة ١٢٤٧هـ، ورفع شكره الجزيل "لمحمد على باشا" على ذلك، ومنها مصطفى بيك بن أحمد أرسلان البوشناق البرقدار ميرالاي العساكر العونية بغزة المتوفى فى شوال سنة ١٢٧٦هـ، ودفن بساحة جامع ابن مروان وتاريخ قبره باللغة الفارسية رح. وخلف محمد بيك والدالى أحمد وقدورة، والأول خلف ابنه عمر بيك مأمور الأراضى السنية، وهو خلف ديب بيك المتوفى سنة ١٣٥٦هـ، والدالى أحمد خلف ابنه الضرير المقرئ الحافظ الشيخ مصطفى البوشناق وتوفى "بالرملة" سنة ١٣٣٥هـ.

البربار

"البربر" جيل من الناس لا تنحصر قبائله ببلاد المغرب، وبربر الرجل إذا هذى فهو بربار كصلصال، والبربرة كثرة الكلام والجلبة وقيل الصياح

والتخليط فى الكلام مع غضب ونفور، وذلك يغلب فى البرابرة، ومنهم الحاج محمد أغا البربار، وكان تفجكى باشا، يعنى رئيساً على الضبطية أصحاب التفجك وهو البارود، وبقي بذلك مدة حتى توفى بغزة وخلف ابنه الحاج على ومحمود أغا البربار وتوفيا ولم يعقبا. وجدهم مصطفى أغا بربر المشهور بالبربار كان متسماً "بطرابلس" وبقي بها إلى سنة ١٢٤٧هـ وأقره "إبراهيم باشا" المصرى . قال فى الخطط : وأصله من قرية القلمون من أعمال طرابلس .

البيرقدار

لقب تركى معناه "حافظ البيرق"، وهو العلم الدولى ويرادفه "العلم دار" وهو الذى يحمل العلم فى ركاب السلطان، وقد أتى لغزة فى أوائل القرن الثالث عشر الحاج على المغربى من عرب المحاميد من بادية "طرابلس الغرب" بهذه الوظيفة، وتوطن "غزة"، وتوفى بها عن ولده الحاج مصطفى أغا الشوباصى وأمه السيدة فاطمة بنت السيد درويش سيف الدين اللدى^(١) وسعيد من الجارية مبروكة، وكان الحاج مصطفى بوظيفة شوباصى البر، وهو أعقب ولده على أغا المتوفى سنة ١٣٣٠هـ وخلف أولاده حسين وخليل ومحمود وشكرى أفندى، ولكل من حسين وشكرى ذرية، وعمهما محمد الدرزى، وله من الولد الحاج نايف وكامل، ورأيت بحجة مؤرخة سنة ١١٤٠هـ ولد فيها الحاج على بن شعبان الدرزى، فيجوز أن يكون هذا غير الأول.

(١) نسبة إلى مدينة اللد الفلسطينية وهى على بعد ميل من الرحلة بها جامع يجمع به خلق كثير من أهل القصبة وما حوله من القرى. وبها كنيسة عجيبة على بابها يصل عيسى الدجال (المسيح الدجال) اهـ. انظر: بلدانية فلسطين العربية ص ٢٩٩. وانظر: قاموس القرى الفلسطينية إبان الانتداب البريطانى ص ١٧٧ محمود برهوم، محمد خروب، دار الكرمل عمان، ط. ١٩٩٠م.

الباجرىقى

نسبة إلى "باجربق" ^(١) بلدة "بالموصل" من العراق الأعلى، منها شيخ الإسلام القاضى جمال الدين عبد الرحمن بن عمر بن عثمان الباجربقى الموصلى، ولاء الحكم بغزة قاضى الممالك الشامية والحلبية "شمس الدين ابن خلكان" سنة ٦٧٩هـ، كما فى "الأنس الجليل" ^(٢) ولا تعرف له ذرية.

* * *

البقارة

عشيرة من العرب، كان جدها يعتنى بتربية البقر وأعقابه على شاكلته، فلقتت بالبقارة، قدموا من الحدود المصرية ونزلوا "بغزة" و"حوران"، وتملكوا بها، وإليهم تنسب "ساقية البقارة" بغزة إلى الآن مع أنها آلت إلى غيرهم، كما أن الجواميس عشيرة من العرب كان جدها يملك قطعاً من بقر الجاموس وأعقابه كذلك فلقتت بالجواميس، رحل جدها من "الجولان" بأولاده إلى شرقى الأردن، ونزل منهم جماعة ببادية غزة، وتملكوا بها وإليهم تنسب، وبهم تسمى أرض الجواميس إلى الآن.

* * *

البواب

حافظ الباب والحارس عليه، وهو الحاجب وحارس المدينة، والبابى نسبة

(١) باجرىق: بضم الجيم وسكون الراء، وفتح الباء الموحدة، وقاف قرية من قرى بين النهرين، كورة بين البقعاء ونصيبين.

وانظر: "معجم البلدان"، "ياقوت الحموى" تحقيق/ فريد عبد العزيز الجندى. ج١ ص ٣٧٢.

(٢) انظر: "الأنس الجليل" (ج/ ١٦٠) طبعة المحتسب، عمان.

إلى "الباب" بلد "بحلب" وقرية من قرى "بخارى"، و"باب" قرية "بخارى" لقب عائلة "بغزة" و"يافا".

البانياسى

نسبة إلى "بانياس"^(١) من بلاد فلسطين، وقد أخذت نصيبها من الدمار فى الحروب الصليبية .

البلقاوى

نسبة إلى "البلقاء" بناحية الشام، تشمل عدة قرى ومدينتها "عمان" بناها "بالتى بن صقر بن لوط -عليه السلام-".

البقرى

نسبة إلى البقر لرعيها أو بيع لحومها، أو إلى "دار البقر" وهى قرىتان بمصر القبلية والبحرية كلتاهما فى الغربية، و"بنو بقر" قبيلة من "جذام" إليهم نسبت تلك القرية، والبقارة تذكر مع "فرما" من مدن "الجفار" التى خربت، وهو لقب عائلة بغزة .

(١) بانياس: اسم لبلدة صغيرة ذات أشجار محمضات وغيرها وهى على مرحلة ونصف من دمشق من جهة الغرب بميله إلى الجنوب، وهى قلعة من القلاع الصليبية، كانت تسمى قلعة... بانياس، فقدت القلعة أهميتها بعد العصور الوسطى وأكث تدريجياً إلى السقوط. انظر القلاع أيام الحروب الصليبية تأليف: فولفغانغ مولر - فينر (ص ٥٢-٥٣) دار الفكر - ترجمة: عمر وليد... دمشق. وراجع: بلدانية فلسطين العربية (ص ٤١).

البطش

لقب عائلة معروفة بمحلة التفاح، كان لبعضها ظهور ووجاهة، وتغلب عليها الفلاحة، ويجوز أن يكون أصلها من عرب "البطوش" شرقي الأردن، يقطنون جهة قرية "خزيزة" و"خربة الرهادنة"، ومنها الشيخ حسن البطش والشيخ حسان ولم يعقب، وكان موجوداً في سنة ١٢٣٠هـ، ومنها مختار المحلة الحاج سليمان بن داود بن سليمان بن علي بن أحمد البطش .

* * *

البطينجي

لقب عائلة بمحلة التركمان، وأصلها من بقايا الأتراك الذين تخلفوا بتلك المحلة من عساكر السلطان سليم خان، ولعله كان كبير البطن فلقب بذلك بزيادة الياء مثل سقلى يعنى صاحب الذقن، والبطيني نسبة إلى "بطين" من قرى "دمشق"، والبحطي نسبة إلى "بحطيط" من قرى مصر، والبطيحي نسبة إلى "بطيحة" من قرى مصر، والبطائحي نسبة إلى "البطائح بمكة"، ومنهم البرزاكلى واللوزكلى، ومن الأتراك القصاب أوغلى والدردنجي والياتلى والجلجلى والخربطلى.

* * *

بدر الدين

ظهر منها فى القرن الحادى عشر العلامة الشيخ بدر الدين بن حسن الغزى، وفى القرن الثانى عشر العلامة الشيخ محمد ابن الشيخ محمد بن على ابن الشيخ بدر الدين، وستأتى ترجمة المرادى له^(١)، وفى القرن الثالث عشر الشيخ محمد ابن الشيخ أحمد بدر الدين ولا يعرف بعد ذلك منها أحد، ويوجد بمحلة الشجاعية عائلة تلقب بلقبها ليست منها.

* * *

بليحة

تصغير بلحة غلب لقباً لرجل قيل لقصر قامته وضخامته، وكانت تلقب بصلاح الدين والصالح، ومنها الشيخ أحمد بن صلاح الدين بليحة، وكان كاتباً بالمحكمة الشرعية فى أوائل القرن الثالث عشر، وخلف ابنه الشيخ مصطفى ابن الشيخ أحمد صلاح الدين بليحة، وباشر الكتابة بعد والده ولقب بالصالح والكاتب، ومنها الحاج شعبان ابن الشيخ صلاح الدين بليحة، ومنها الشيخ إسماعيل بن أحمد بدوى صلاح الدين.

وبقيت فيهم كتابة المحكمة الشرعية مدة حتى انقرض هذا الفرع الذى كانت فيه الدراية والكتابة، ومنها الحاج عبد الله بليحة وكان فى سنة ١١٦١هـ، ومنها المعلم أحمد بن المعلم خليل ابن الحاج حسن بليحة، وكان موجوداً فى سنة ١١٧٨هـ، ويوجد بمحلة الشجاعية البعض من فروعها إلى الآن.

* * *

(١) ترجم المرادى له فى سلك الدرر-ج٤-(ص٥٣-٥٨).

البيبي

نسبة إلى "ببا" قرية بمصر، و"بيبا الحمراء" قرية في "كورة رمسيس"، و"بنى العرب" قرية بمصر، و"ببا الكبرى"^(١) بمديرية "بنى سويف"، و"ببأ" بكسر ففتح قرية أخرى، وهو لقب عائلة بغزة، وأخرى ظاهرة بيافا ولها وقف شهير.

* * *

البرصا

لقب عائلة كانت معروفة بغزة، منها العالم العامل والفاضل الحافظ الكامل الشيخ محيي الدين ابن الشيخ على البرصا المتوفى في ٢٠ شوال سنة ١٢٤٧هـ.

* * *

(١) ببا: «قاعدة ببا وهي من القرى القديمة، مدينة بمصر من جهة الصعيد، على غربى النيل من كورة البهنسى». انظر: القاموس الجغرافى (جـ ٣ / ص ١٣٧).

جرف التاء

التلفيسى

نسبة إلى "تلفيس" ^(١) آخر بلدة من بلاد "أذربيجان" مما يلي الشجر، توطن منها بغزة جماعة ممن أتوا مع الجيوش العجمية في الحروب الصليبية، وبعضهم تملك أرضاً واسعة ظاهر غزة من الجهة الشرقية وأوقفها مقبرة، فنسبت إليه وقيل لها تربة التفليس، وتحرف بالتونيسى، ودفن الناس فيها من أوائل القرن الثامن ^(٢).

* * *

التمرتاشى

نسبة إلى "تمرتاش" قرية ببلاد العجم، أو إلى "تمرتاش" ^(٣) اسم جد عائلة الخطيب بغزة، ومنها شيخ الإسلام أبو عبد الله محمد بن عبد الله الغزى

(١) تلفيس: بفتح أوله وبكسر: بلد بأرمينية الأولى وبعضهم يقول بأران وهى قصبه ناحية جرزان قرب باب الأبواب وهى مدينة قديمة أزلية، طولها اثنان وستون درجة وعرضها اثنان وأربعون درجة. قال معمر بن مهلهل الشاعر فى رسالته: وسرت من شروان فى بلاد الأوس حتى انتهيت إلى تفليس، وهى مدينة لا إسلام وراءها، يجرى فى وسطها نهر يقال له: الكر يصب فى البحر. "معجم البلدان" لياقوت الحموى ج٢ ص ٤٢. تحقيق/ فريد عبد العزيز الجندى.

(٢) ومنهم قاضى القضاة بدمشق كمال الدين أبو الفتح عمر بن شداد بن عمر بن على التفليسى وتوفى بالقاهرة سنة ٦٣٣هـ ذكره فى الأئس الجليل. (هـ. ط-ص ٣٠).

(٣) تمرتاش: بضم تين وسكون الراء وتاء أخرى وألف وشين معجمة: من قرى خوارزم قال بعض فضائلها:

حللنا تمرتاش يوم الخميس وبتنا هناك بدار الرئيس

"معجم البلدان" لياقوت الحموى تحقيق/ فريد عبد العزيز الجندى ج٢ ص ٥٤.

صاحب "التنوير" الآتى ذكره وذكر أجداده وأولاده وأحفاده، وقد انقرضت هذه العائلة الفخيمة من غزة، وأما الدمرداشى فهو نسبة إلى "دمرداش" قرية أو رجل من العجم، وهى كلمة مركبة من دمر وداش بمعنى الحديد القوى، وسيأتى وتقدم ذكر من ينسب إليه.

التدمرى

نسبة إلى "تدمر" مدينة مشهورة بأطراف برية الشام بينها وبين "حلب" خمسة أيام، قيل سميت "بتدمر بنت حسان بن أذينة بن السميدع بن مزيد ابن عمليق بن لاوذ بن سام بن نوح -عليه السلام-" فهى من المدن القديمة الأثرية، فتحت صلحاً على يد "خالد بن الوليد -رضى الله عنه-"، وقد كان بها وخرج منها جماعة من أعيان العلماء ينسبون إليها، ومنهم من سكن القدس والخليل وغزة والشام ومصر، وسيأتى ذكر بعضهم. وهى عائلة كبيرة بالخليل وتلقب بالحمورى وكان منها فرع بغزة .

التميمى

نسبة إلى قبيلة "تميم" المشهورة، وهى عدة بطون، وإلى "تميم الدارى" الصحابى المشهور، واشتهر أنه لا عقب له وإنما العقب لإخوته، وهى عائلة كبيرة بالخليل ونابلس ودمشق وغزة على ما يأتى .

التنوخى

نسبة المتوفى "تنوخ" وهى عدة قبائل اجتمعوا بالبحرين وتحالفوا على التناصر، وكان للتنوخيين فى الحروب السالفة أعمال مجيدة .

* * *

الترجمان

وكانت من العائلات القديمة بغزة، وذكر "السيوطى" فى "حسن المحاضرة": " فيمن ورد مصر من الصوفية ابن الترجمان محمد بن الحسن ابن على الغزى شيخ الصوفية بديار مصر، مات سنة ٤٤٨هـ، وله خمس وتسعون سنة، ودفن بتربة ذى النون^(١)، وللترجمان دار بجوار حمام السوق آلت للقهوجى، وانقرضت هذه العائلة. " وسيأتى أن عائلة خيارة فرع منها.

* * *

الترك

جدها محمد على تركى الأصل، كان مستخدماً بسلك العسكرية بغزة ثم انفصل عن الخدمة، وتوطن غزة فى أثناء القرن الثالث عشر، واشتغل بالتجارة، وخلف أولاداً كثيرة منهم الباز وبكبير وعلى ومحمد ومحمود وعثمان و خليل وعبد القادر وعبد ربه وعبد اللطيف، والأول له من الذرية درويش ومحمد وإبراهيم، والثانى له محمد أبو شعبان، والثالث له حسن وحسين ومحمد وحافظ وشكرى، والرابع له إسماعيل ومحمد، والتاسع الملقب بالزول له سليم.

(١) وكان يوجد عائلة تلقب بذلك أيضاً ومنها حمدى الترجمان ومنها السيد سعد أغا الترجمان وكان فى سنة ١٢٥٠ ومنها أحمد أغا ابن سعيد أغا الترجمان. (هـ. ط. ص ٣٠).

الترزى

كلمة تركية معناها الخياط، وتلقب به عائلات مسيحية، ومنها عائلة بغزة
ظهر منها تجار وموظفون، ورأيت عائلة مسلمة بدمشق تلقب بذلك ومنها
أحمد باشا المعروف بالترزى والدمشقى كان أمير الأمراء وتولى إمارة اللجون
وتوفى سنة ١٠٨٩هـ، وكان له ولد يسمى محمد ومصطفى، وترجمه
"المرادى" وكانت وفاته بدمشق سنة ١١٦٠هـ.

* * *

حرف الثاء

ثلجى

نسبة إلى قبيلة "ثلج بن عمرو بن مالك" بطن من "كلب" ثم من "قضاة"، وكانت عائلة ثلجى بغزة من ذوى الغنى والتجارة، ومنها الخواجا خليل ثلجى، وتوفى فى أوائل القرن الثالث عشر، وهو أعقب ابنه الحاج محمد وعلى، وأعقب الأول ابنه الحاج إبراهيم وهو لم يعقب ذكوراً، ولهم وقف يأكله أولاد بنات الحاج إبراهيم وبعده انقرضت هذه العائلة .

ثارى

من "الهوراة"^(١) من عسكر إبراهيم باشا، ومنها سالم بن محمد حمودة أبو ثارى ابن سلامة بن ثارى الهوارى المغربى، وبعده انقطعت عائلته .

(١) الهوراة: تعد من قبائل المرابطين ولكنهم ليسوا من العرب المرابطين عرب الفتح، وهوراة من قبائل البربر مقلها الأورلاس شرق الجزائر . . وكانت هوراة ممتدة إلى ليبيا ويقيم فى مصراته وبرقة وطرابلس الغرب . . . وقد نزح الهوراة إلى مصر من بلاد المغرب بعد الفتح الإسلامى وسكنوا البحيرة وهم للآن وكذلك فى الصحراء الغربية وانتقلوا إلى بلاد الصعيد وصاروا من أعظم وأقوى القبائل هناك فى عهد المماليك والعثمانيين اهـ .

انظر: "موسوعة القبائل العربية" (١/٥٧٦ - ٧٧٨) لمحمد سليمان الطيب القاهرة: دار الفكر العربى ١٩٩٣م .

الثلاثيني

وهو من "البشناق"^(١) كان رئيساً على ثلاثين من العساكر الشاهانية، وهو محمد أغا الثلاثيني، وخلف ابنه سليمان ومصطفى وعمر، والثاني خلف ابنه محمداً ويلقب بذلك عثمان أغا الثلاثيني، وهو من الهوارة^(٢)، وخلف ابنه محمداً وهو خلف عثمان وحسناً ومحمداً وحافظاً، والأول خلف ابنه إسماعيل.

* * *

(١) بشناق: «جماعة من السلافيين، وهم أهل البوسنة في يوغسلافيا، أصحاب المحنة المصيرية اليوم، معظمهم من المسلمين». انظر: معجم المصطلحات والألقاب التاريخية ص ٨٠.

(٢) الهوارة: «صنف من العسكر العثماني، عملهم شبيه بعمل الجنود للاستطلاع، وكانوا يكلفون بالسير أمام وحدات الجيش في جبهات القتال». نفس المصدر السابق ص ٤٣٤.

حرف الجيم

جرجير

اسم رجل صار لقباً لعائلة قديمة^(١) بغزة اشتهرت بالشرف، ولكنها قبل انقراضها تتهقرت وانحطت حتى كان الأخير منها طبالاً وهو السيد "أحمد جرجير"، ومنها السيد "زكريا جرجير" وكان في سنة ١١٦١هـ، والسيد "صلاح الدين جرجير" وكان في سنة ١٠٩٩هـ، ويوجد قطعة بكروم زيتون غزة تعرف بقطعة جرجير كانت مشهورة بكثرة زيتونها، والجرجير بالفتح حشف الزيتون وبالكسر نوع من البقل معروف يدر اللبن ويهضم الغذاء ويقوى الباه^(٢) وماؤه يزيل آثار القروح، و"جرجير"^(٣) قرية بمصر من الغرباء وقيل موضع بين مصر والفرما .

(١) واشتهر هذا اللقب من عهد الأمير بدر الدين جماق وكان في القرن السابع في أيام الملك الظاهر بيبرس (هـ. ط. ص ٣٣).

(٢) يقوى الباه: أى يجذب الرغبة إلى الجنس والجماع. وهناك عدة كتب في التراث العربى الإسلامى كتبت في هذا المجال، أهمها على الإطلاق كتاب ابن كمال باشا "رجوع الشيخ إلى صباه فى القوة على الباه" طبع الكتاب فى مطبعة بولاق . وهناك كتاب (الروض العاطر) للنفراوى، وهناك العشرات من الكتب وللسيوطى رسالة بهذا الصدد أيضاً.

(٣) جرجيا: قاعدة مركز جرجا. هى من البلاد القديمة اسمها الأصيلى دجرجا، وردت به فى حرف الدال فى "معجم البلدان"، كما وردت به فى حرف الجيم جرجا وقال ياقوت عن دجرجا: إنها قرية من أعمال الصعيد قرب أضميم وقال: إن دجرجا بلدة بالصعيد الأدنى (وصوابه الأعلى) عليها سور. وهى من غربى النيل وكانت مدينة جرجا، قاعدة لمديرية جرجا من بدء تكوينها لأول مرة فى العهد العثمانى باسم كشوفية جرجا إلى سنة ١٨٥٩ وفيها نقل ديوان مديرية جرجا والمصالح الأميرية الأخرى إلى مدينة سوهاج، لمتوسطها بين بلاد المديرية ولا تزال المديرية باسم جرجا. وقاعدتها سوهاج. ولما أنشئ قسم جرجا فى ١٨٣٩ أصبحت مدينة جرجا قاعدة له، وقد سمي مركز جرجا من أول سنة ١٨٩٠م.

انظر: القاموس الجغرافى للبلاد المصرية الهيئة المصرية العامة للكتاب محقق/ محمد رمزى القسم الثانى جـ ٤ .

جماق

من أسماء "الترکمان" أو "الجراکسة" (١) وصار لقباً لعائلة انقرضت بغزة، منها الشيخ "محمد جماق" وكان في القرن الثامن وفجر (٢) بئراً بطرف غزة فخرج ماؤه عذباً معيناً غزيراً فوقفه للشرب وجعل بجانبه مخزناً لجمع الماء وصار مورداً لجميع الأهالي واشتهر "ساقية الجماقية" نسبة إلى "جماق" المذكور وبلغ عدد ما يرده من السقائين زيادة عن مائة يعيشون من السقاية لأهالي المدينة، ولحسن نية حافره وموقفه دام إلى يومنا هذا، وقد تجدد بناء مخزن الماء في سنة ١١٠٤هـ ومنقوش عليه:

بدا ذا المنهل العذب العميم ومَنَّ به على الخلق الكريمُ
فقل فيه وأرخ صح هذا سبيل الماء جدده الحكيم

وبعد الاحتلال استبدلته دائرة البلدية من الأوقاف وركبت ماكينة قوية لإخراج الماء، وأصلحت عمارة البئر والمخزن، وركبت المجارى ومواسير الحديد منه إلى سائر بيوت المدينة، ثم أنشأت بئراً آخر بمنتزه البلدية خرج ماؤه كثير الأملاح، ثم أنشأت بئراً آخر فوق ساقية الجماقية بمسافة فجاء ماؤه عذباً شهياً، ولذلك سمى بئر الصفا، وعند تمام بنائه قلت مؤرخاً لإنشائه وتمام إقامة بنائه:

بئر الصفا يحيى النفوس بغزة ويفيض من ينبوعه الماء المعين
قد كان في عهد النبيل رئيسها رشدى بنى الشوا (٣) سليل الأكرمين

(١) محمد بن صالح بن جماق وكان في القرن الحادى عشر ومنها (هـ. ط. ص ٢٣).

(٢) هكذا في الأصل والصواب (حفر).

(٣) رشدى الشوا: رشدى بن الحاج سعيد الشوا، تولى إدارة بلدية غزة فى ١٩٣٩/١/٢٩م.

انظر تاريخ غزة- للعارف (ص ٢٦٥).

مشروعه المقرون بالتوفيق قد حاز الثنا والأجر دهر الدهرين
وتمامه بالخزم والجد السنى حتى غدا يروى جميع القاطنين
ماء شهى سائغ تاريخه واف أتى عذباً يهنى الشارين
سنة ١٩٤٠

جبرين

لفظ أعجمى فيه لغات تصرفت فيه العرب على عاداتها فى الأسماء
الأعجمية، وهو لقب عائلة سيأتى ذكر البعض منها، و"جبرين" كغسلين
قرية من قرى "حلب" من ناحية "عزاز"، والنسبة إليه جبرينى، و"جبرين
الفسق" قرية على ميلين من "حلب" منها "محمد بن محمد بن علوان بن
نبهان الجبرينى الحلبي"، و"جبرين" قرية بين "دمشق" و"بعلبك"، و"بيت
جبرين"^(١) قرية كبيرة بين "غزة" و"القدس" كانت تابعة "لغزة" وهى الآن
تابعة لمدينة "الخليل"، فتحها "عمرو بن العاص" واتخذ بها ضيعة يقال لها
عجلان باسم مولاه، وهى حصن بين "بيت المقدس" و"عسقلان"، ومنها
المعمر الصالح الحاج محمد جبرين المتوفى سنة ١٣٥٥هـ، وأخوه حسن
وأحمد، ولكل ذرية ومحمود وإبراهيم^(٢).

(١) بيت جبرين: لغة فى جبريل بليدة بين بيت المقدس وغزة وبينه وبين القدس مرحلتان وبين غزة
أقل من ذلك. وكانت فيه قلعة حصينة ضربها صلاح الدين لما استنقذ بيت المقدس من الإفرنج
وبين بيت جبرين وعسقلان واد يزعمون أنه وادى النملة التى خاطبت سليمان بن داود عليه
السلام، وقد نسب إليها من ذكرناه فى جبرين.

انظر: "معجم البلدان" ياقوت الحموى تحقيق/ فريد عبد العزيز الجندى. ج ١ ص ٦٦٦.

(٢) " وهما أبناء الحاج على المتوفى سنة ١٣١٥هـ ابن الحاج حسن بن جبرين بن عودة الأحلقاوى =

جاسر

عائلة كبيرة ظاهرة بناحية "خانيونس" ، لقبت باسم أحد أجدادها وهو "جاسر أغا ابن حسين أغا ابن عثمان أغا" ، وقد جاء حسين أغا المذكور من "حلب" بوظيفة كتخدا قلعة خانيونس في أواخر القرن الحادى عشر، وهو من الأتراك وأقام بها، وكثرت ذريته فيها، وتعرف بالأغوات، ولهم وجاهة واحترام، وفيهم كرم ونجدة، ومنهم الوجيه الكبير الحاج عثمان أغا، وأخوه الحاج حسين أغا، والحاج أحمد أغا، والحاج مصطفى أغا أبناء المرحوم مصطفى أغا ابن عبد الرحمن أغا ابن يوسف أغا ابن عثمان أغا ابن جاسر أغا المذكور، ولكل ذرية ولها فروع كثيرة .

* * *

جلبى^(١)

كلمة فارسية مرادفة لأفندى بمعنى سيد كما هو معروف، لكنى رأيت فى رسالة للعلامة "أبى السعود" أن لفظ "جلب" اسم من أسماء الرحمن فى لغة التركمان يدل لذلك قولهم جلب ويردى مثل خذا ويردى فى الأعلام، فإذا زيدت فى آخره ياء النسبة يراد العالم بحدود الشرع والعارف بأمر الدين المتعالى الكامل فى العلم والعمل، إذ هو منسوب المتوفى جلب فيقال جلبى

= من حمولة كبيرة بقرية بيت جبرين، واشتهرت عائلة جبرين بغزة باسم جدها المذكور، والأول سكن المجدل وأعقب بها أولاده وهم : السيد صالح وشكرى وتوفيق وسعيد، وتوجد عائلة قديمة بغزة تلقب بجبريل (باللام) ظهر منها علماء يأتى ذكرهم ويقال : لها بها بمحلة الزيتون تلقب بعائلة جبرين" (هـ-ط-ص ٣٤).

(١) جلبى: لفظ تركى فارسى، معناه سيد، أطلقه العثمانيون فى عصرهم كلقب من ألقاب النبالة والتعظيم على أعيان دولتهم، أصبح فيما بعد نسبة لبعض العائلات فى الوطن العربى. انظر: معجم المصطلحات والألقاب التاريخية: مصطفى عبد الكريم الخطيب. بيروت: مؤسسة الرسالة، ط ١، ١٩٦٩م، (ص ١٢٥).

مثل ربي ورباني أمر منسوب المتوفى الرب، وهو أيضاً بمعنى ذلك فيقال: جلبي لكل من اتصف بصفة العلم والكمال والصلاح في الأعمال، ولا مدخل في ذلك للنسب والمال، وما زعموا أن هذا اللفظ مختص بأصحاب النسب والمال من غير اعتبار العلم والحال وهم محض ناشئ عن عدم العلم باستعمالات العلماء والأسلاف وقلة المعرفة باصطلاح المشايخ الأشراف، وأما جهلة زماننا الذين يستعملونه في غير الكرام البررة ممن له حظ دنيوى كاليهودى وسائر الكفرة فأولئك هم الكفرة الفجرة، أعوذ بالله أن أكون من الجاهلين. أ.هـ قلت: وهى فى بلادنا كانت لا تطلق إلا على أكابر التجار الأتقياء الأخيار، ويقصر إطلاقها عليهم سيما فى سجلات المحاكم الشرعية والفرمانات السلطانية تعظيماً وتكريماً لهم، وربما غلبت فصارت لقباً خاصاً لرجل أو عائلة وقد ترك استعمالها فى زماننا.

الجبرى

أصله من "دمشق"، وهو لقب عائلة هنا وهناك، وظهر منها بغزة فى القرن الحادى عشر الشيخ محمد الجبرى، ولم نقف له على ترجمة ولا كتاب وقف، وله وقف معروف، وإنه بعد انقراض الذكور من ذريته صار يأكله أبناء الإناث، والجبرى خلاف جبرى وجبر والجابرى وجابر والجلبى، وكلها ألقاب عائلات بغزة ويافا ودمشق.

الجعبرى

نسبة لقلعة "جعبر"^(١) بين "الرقّة" و"بالس" على نهر الفرات، وهى قلعة حصينة كان يقال لها الدوسرية نسبة إلى "دوسر غلام النعمان بن المنذر" ملك

(١) جعبر: بالفتح ثم السكون وباء موحدة مفتوحة وراء والجعبر فى اللغة الغليظ القصير قال رؤبة: =

الحيرة، وكان قد تركه على أفواه الشام فبنى هذه القلعة واشتهرت به حتى استولى عليها الأمير "جعبر بن سابق القشيري"، و"الجعبر" في اللغة القصير الغليظ، ثم إن السلطان "ملك شاه" السلجوقي لما توجه إلى "حلب" ليأخذها اجتاز بهذه القلعة وقتل جعبر المذكور لما بلغه عنه من الظلم والفساد بعد أن استولى على القلعة المذكورة سنة ٤٧٩هـ، وسار منها إلى "حلب" وتلك الناحية تعرف باسم القلعة المذكورة، وإليها ينسب جماعة من أهل العلم ومن العائلات بحلب ومصر والخليل، وجدها العلامة الشيخ إبراهيم بن عمر بن إبراهيم بن خليل الجعبري الربعي نزيل الخليل وشيخ الحرم والمتوفى بها سنة ٧٣٢هـ، وعائلته كبيرة ظاهرة بالخليل، ومنها فرع بغزة، ومنها الشيخ محمد أبو رُجيلة الجعبري، وأبناء عمه جمعة وسعد، والأول له من الذرية الخليفة الشيخ محمود وأحمد ومحمد، والثالث أعقب الشيخ محمد والحاج خليل الجعبري .

الجرو

غلب لقب العائلة طيبة تعرف بالقباقيبي أصلها من "دمشق الشام"^(١) ومنها الحاج محمد ابن السيد حسن القباقيبي المعروف بالجرو، وأعقب ولده الحاج حسن والحاج حسين ولكل ذرية، ومنها فروع أخرى بمحلة الشجاعية والتفاح، وذكر المرادي: "يوسف بن محمد بن تاج الدين بن محمد بن أحمد

= لا جعبريات ولا طها علا يحسين عن قس الأذى غوافلا
قلعة جعبر على الفترات بين بالس والرقه قرب صفين وكانت قديماً تسمى دوسر فملكها رجل
من بنى قشبر أعمى يقال له: جعبر بن مالك، وكان يخيف السبيل ويلتجئ إليها.
انظر: "معجم البلدان" ياقوت الحموي ج٢ ص ١٦٥.

(١) ومنها السيد عودة بن الحاج حمدان القباقيبي وكان في سنة ١٢١١ (هـ. ط. ص ٣٦).

ابن زكى الدين المعروف بالقباقيى الدمشقى الخزرجى . قال : " وجدته وأقرباؤه من التجار بدمشق توفى سنة ١١١٧هـ" (١).

الجماسى

لعله محرف عن "القجماسى" ، وهو من الألقاب التركية غلب على عائلة بغزة كأنها من بقايا من سكنها من الأتراك فى القرون المتوسطة ، وذكر "السخاوى" : " أقبردى القجماسى (٢) ابن عم الظاهر برقوق ، تنقل حتى ناب بغزة فى الأيام الأشرفية ، فباشرها قليلاً ، ومات سنة ٨٤١هـ بمخيمه الذى رام التحفظ فيه من الوباء خارج غزة .

الجعفرى

يأتى نسبة إلى "الجعفرية" محلة "بيغداد" ، وإلى "جعفرية ديشو" قرية من الغربية ، و"جعفرية البادنجانية" قرية بكورة "قويسنا" بمصر ، و"جعفر بن كلاب بن ربيعة بن عامر بن صعصعة" أبو قبيلة مشهورة وهم الجعافرة ، و"الجعافرة" فى "إسنا" بالصعيد الأعلى ينتسبون إلى "جعفر الطيار" (٣) وهم قبائل كثيرة ، والجعفرية أولاد ذى الجناحين الطيار أخى "على" - أمير

(١) انظر: سلك الدرر (ج٤/ص٢٤٠ - ٢٤١) .

(٢) الأمير أقبردى السيفى القجماسى : هو ابن عم السلطان الملك الظاهر برقوق، تولى نيابة غزة عام (٨٤١هـ-١٤٣٧م) خلفاً للأمير تمتاز المؤيدى، ولم تكن سيرته حميدة، وتوفى فى شوال من العام نفسه .

انظر: نيابة غزة (ص٣٠)، وترجمته فى الضوء اللامع-ج٣-(ص٣١٥) .

(٣) جعفر بن أبى طالب (عبد مناف) بن عبد المطلب بن هاشم (...-٨١هـ=٦٢٩م) . صحابى هاشمى من شجعانهم . ويقال له (جعفر الطيار) . وهو أخو أمير المؤمنين على بن أبى طالب ، وكان أسن من على بعشر سنين . (معجم الأعلام -ص١٦٨) .

المؤمنين - منهم " محمد بن إسماعيل بن جعفر بن إبراهيم بن محمد بن علي ابن عبد الله بن جعفر " - رضى الله عنه - .

* * *

الجعفرأوى

نسبة إلى " كفر جعفر " بمصر، قيل هو من الجعافرة المذكورين، وهو لقب عائلة بغزة على غير قياس مثل الحفناوى، نزل بها جدهم فى أوائل القرن الثالث عشر، وهو الحاج حمدان الجعفرأوى وولده محمد، وتوطنا بها، وتوفيا فيها، وأعقب محمد ابن الحاج حمدان الحاج حسن، وهو أعقب خمسة أولاد عبد الرحمن وصالح أبو قدورة وحسن ومصطفى وعلى ولهم نسل وفروع بغزة وقرابة بمصر، ويوجد منها شباب بارزة وأساتذة متعلمة، منهم السيد محمد وأخوه الأستاذ محمود أفندى ابنا على المذكورين، والأديب الناهض خضر أفندى ابن المرحوم مصطفى المرقوم.

* * *

الجوكندار^(١)

من الألقاب التركية فى القرون الوسطى، وهو الذى يحمل جوكان السلطان أثناء لعبة الكرة والصواجلة، والجوكان المحجن الذى تضرب به الكرة، ويعبر عنها بالولجان أيضاً، وكانت عصا مدهونة وبرأسها خشبة

(١) جوكندار: لفظ فارسى مركب من: جوكان بمعنى عصا معقوفة و دار بمعنى حامل أو: ممسك جرى مجرى اللقب منذ العصر الأيوبى كان حامله من فئة الممالك السلطانية، مهمته حمل عصوين - مثنى عصا - يلعب بهما السلطان فى قذف الكرة وهى من الرياضات التى كان يمارسها سلاطين الدولتين الأيوبية والمملوكية.

انظر: "معجم الألقاب التاريخية" ص ١٣١ .

معقوفة، لقب بذلك الأمير "بكتمر الجوكندار" (١) نائب "صفد" فى سنة ٧٠٥هـ، وقبض عليه وهو نائب السلطنة بديار مصر، وينسب إليه جامع بصفد وبنى الزاوية الأحمدية بغزة، وبتته المدفونة بها، و"الجمقدار" حافظ وماسك الدبوس ويكون عن يمين السلطان فى مواكبه.

الجاولى

هو الأمير الكبير "أبو سعيد علم الدين سنجر بن عبد الله الجاولى" (٢) الشجاعى الشافعى مدير الممالك المحروسة نائب غزة، وولى النيابة أيضاً "بالقدس" و"الخليل"، ونظر الحرمين "المسجد الأقصى" و"حرم الخليل" -عليه السلام- ولد "بآمد" سنة ٦٥٣هـ، ثم صار لأمير من الظاهرية يسمى "جاولى"، فنسب إليه وانتقل بعد موته إلى بيت "المنصور قلاوون"، وتنقلت به الأحوال إلى أن صار مقدماً بالشام، وذكر "المقريزى" فى "كتاب السلوك لمعرفة دول الملوك": "وفى سنة ٧١١هـ استقر الأمير "علم الدين سنجر الجاولى" فى نيابة غزة، وقبض على الأمير "قطلو قتمر" نائب غزة،

(١) ترجم له مجير الدين فى "الأنس الجليل" (٢/ ص ٨٠).

(٢) أحد أمراء المشورة الذين يجلسون بحضرة السلطان، سمع (مسند الشافعى) بالكرك على دانيال. وعمل نيابة السلطنة بغزة مدة، وبنى بها مدرسة للشافعية، وجامعاً حسناً، وعمل نيابة حماة مدة. وكان رجلاً فاضلاً، يستحضر كثيراً من نصوص الشافعية، وصنف "شرح مسند الشافعى" جمعه من شروح الرافعى وابن الأثير، وشرح مسلم للنوى ونقل عبارة كل واحد بنصها، وله عمائر كثيرة خانات ومدارس وغيرها، توفى فى رمضان سنة خمس وأربعين وسبعمئة بالقاهرة.

انظر: "طبقات الشافعية الكبرى" لتاج الدين أبى نصر عبد الوهاب بن على بن عبد الكافى السبكى. ج ٩ ص ٤١. تحقيق: د. محمود محمد الطناحى، د. عبد الفتاح محمد الحلوى. دار هجر للطباعة والنشر والتوزيع ط ١٩٩٢م.

انظر ترجمته بالتفصيل فى نيابة غزة (ص ٢٨٠-٢٨٢). وانظر: الأنس الجليل (٢/ ٣٩، ١٥٢).

وفى سنة ٧١٣هـ عمل الروك بالبلاد الشامية، وندب له الأمير "علم الدين سنجر الجاولى" نائب غزة، فتوجه إلى "دمشق"، وأقام مع النائب الأمير "تنكز" إلى أن عملت أوراق بعبرة البلاد ومتحصلها وما فيها من إقطاع ووقف وملك، وفى سنة ٧١٧هـ حاصر الأمير "سنجر الجاولى" نائب غزة قلعة سلح - حصن بوادى موسى - ومعه نحو عشرة آلاف فارس مدة عشرين يوماً إلى أن أخذها، وقتل من أهلها ستين رجلاً من العرب المفسدين، وغنم العسكر منها شيئاً كثيراً، ورتب الجاولى رجالاً وعاد إلى غزة، وفى سنة ٧٢٠هـ قبض على الأمير "سنجر الجاولى" نائب غزة وسجن "بالإسكندرية" وصودرت موجوداته، وكان ذلك لقلّة اكرائه بالأمير "تنكز" نائب الشام وموافقة بعض عماليكه على ما قيل فيه أنه يريد التوجه إلى اليمن، وفى يوم عرفة سنة ٧٢٨هـ أفرج عن الأمير "علم الدين سنجر الجاولى" ومدة سجنه ثمانى سنين وثلاثة أشهر وتسعة أيام أ.هـ ثم أعيد إلى نيابة غزة وأنشأ مدرسة "بالقدس" وعمر مسجداً ومدرسة "بالخليل"، يقال لها "الجاولية" وعمر جامعاً حسناً بغزة يقال "الجاولى" تقدم ذكره فى المساجد المدرسة، وأوقف أوقافاً كثيرة بغزة والقدس والخليل وغيرها، وكان فقيهاً شافعيّاً مستحضراً، وتوفى "بالقاهرة" سنة ٧٤٥هـ ودفن بالخانقاه التى أنشأها هناك -رح- كما فى "الأنس الجليل"^(١)، وترجمه فى "طبقات الشافعية" وتقدم التنويه بذلك^(٢).

(١) وردت ترجمته فى الأنس الجليل -ج ٢- (ص ٢٧١-٢٧٢).

(٢) انظر: إتحاف (ج ٤ / ص ٧٥ - ٧٦) حيث ترجم له ترجمة مفصلة.

الجولانى

نسبة إلى "جولان"^(١) قرية من نواحي "دمشق" ثم من عمل "حوران"، وقيل هى بلد من أعمال الشام ولها قرى. سكن منها "غزة" على بن أبى محمد الجولانى وتوفى بها سنة ٨٠٠هـ، ودفن بمسجد عرف بالجولانى، وتقدم ذكره فى المساجد المدرسة.

* * *

الجبرينى

نسبة إلى قرية "بيت جبرين"^(٢) من قرى "عسقلان"، ثم صارت تابعة

(١) الجولان: أو المرتفعات السورية أو هضبة الجولان: أرض عربية سورية تقع فى أقصى جنوب غرب سورية على امتداد حدودها مع فلسطين وتقدر مساحة الهضبة ب ١٨٠٠ كم^٢ وله شكل متطاوّل من الشمال إلى الجنوب على مسافة ٧٥ - ٨٠ كم يعرض متوسط يتراوح بين ١٨ و ٢٠ كم والجولان تسمية مرادفة لمحافظة القنيطرة التى أحدثت عام ١٩٦٤ وتقدر مساحة محافظة القنيطرة ب ٨٦٠.١ كم^٢. والموقع ولموقع الجولان الجغرافى المتوسط أهمية كبيرة جعلت الجولان منطقة عبور القوافل والجيوش والشعوب وجعلته مسرح صراع دائم على مر العصور. الجولان منطقة صغيرة من السلاسل والمرتفعات الواقعة شرقى أغوار وحقوس الانهدام السورى الإفريقى وتشكل جزءاً من الحافة الشرقية المشرفة على غور الحولة طبرية. قدرت المساحة القابلة للزراعة عام ١٩٦٦ بحوالى ١٠٧.١٥٠ هكتار. اقتصرت المحاصيل الزراعية على الحبوب والبقول وبعض أنواع الخضر والأشجار المثمرة واحتل القمح المركز الأول. تاريخ الجولان هو جز من تاريخ سورية التى تؤلف جزءاً من الوطن العربى كما تؤلف جزءاً من المنطقة التى اصطلح على تسميتها "الشرق الأوسط". انظر: الموسوعة الفلسطينية، تأليف: أحمد المرعشلى - عبد الهادى هاشم - أنيس صايغ، ج ٢/ص ٩٩-١٠٣.

(٢) بيت جبرين: قرية عربية تقع عند نهاية السفوح الغربية لجبال الخليل على بعد ٢٦ كم شمال غربى الخليل وتتميز بيت جبرين بموقعها فى منبسط طولى يمتد من الشرق إلى الغرب ويرتفع زهاء ٢٠٠ م عن سطح البحر وقد تكون هذا المنبسط من التقاء عدة أودية كوادي الجديدة ووادي الشويكة ووادي الزمار وقد سهلت هذه الأودية إنشاء الطرق فصارت بيت جبرين ملتقى عدة طرق أهمها طريق الخليل بيت جبرين - الفالوجا وطريق بيت جبرين زكريا القدس أو الرملة . =

لمدينة "غزة" ثم لمدينة "الخليل"، وظهر منها محدثون وعلماء أجلاء لهم تراجم.

الجاعوني

نسبة إلى "الجاعونة"^(١) قرية من قرى "صفد"^(٢) تبعد عنها نحو ساعة

= بلغت مساحة أراضي بيت جبرين في عهد الانتداب ١٨٥.٥٦ دونما يزرع معظمها بالحبوب الشتوية والصفية. يبلغ عدد سكان بيت جبرين سنة ١٩٢٢ ١٤٢٠ نسمة ووصل سنة ١٩٤٥ إلى ٢٤٣٠ نسمة، وفي عام ١٩٤٨ اغتصبت إسرائيل بيت جبرين فشردت أهلها ودمرتها وأقامت عام ١٩٤٩ على بعد كيلومتر واحد إلى الغرب من القرية مستعمرة بيت جبرين ومعظم سكانها من يهود شمال أفريقيا ورومانيا . انظر: الموسوعة الفلسطينية، تأليف: أحمد المرعشلي - عبدالهادي هاشم- أنيس الصايغ، ج ٢/ص ٤٤٥-٤٤٦ .

(١) الجاعونة: قرية عربية تقع إل الشرق من صفد على بعد ١٠ كم منها نشأت في أسفل جبل كنعان على ارتفاع ٤٥٠م فوق سطح البحر من جهة الشرق حيث تخرج منها طرق إلى جسر بنات يعقوب ١١ كم والمظلة ٤١ كم وطبرية ٢٥ كم. وكانت أراضيها واسعة إلى أن استولى الصهيونيون في العهد العثماني على معظمها وأقاموا عليها مستعمرة "روشيننا" ولم يبق لعرب الجاعونة إلا ٨٣٩ دونماً تزرع فيها الحبوب والزيتون والتين والصبر والعنب وتعتمد الزراعة على الأمطار التي تهطل بكميات كافية أما مصادر المياه الأخرى فقليلة وتحيط بالجاعونة قرى مزعم وبيريا والعموق. في سنة ١٩٣١ كان عدد سكانها ٧٩٩ نسمة وبلغ عددهم سنة ١٩٤٥ - ١١٥٠ نسمة وكانوا يعيشون في زراعتهم ومواشيهم ومن الاشتغال في البناء وأعمال الطرق. وكانت لهم مدرسة ابتدائية ذات ستة صفوف شارك أهل الجاعونة في عدة معارك واشتهر منهم القائد الشهيد عبد الله الأصبح وعلى أثر نكبة ١٩٤٨ لجأ سكان الجاعونة إلى الأراضي السورية . انظر: الموسوعة الفلسطينية تأليف: أحمد المرعشلي - عبد الهادي هاشم- أنيس صايغ، ج ٢، ص ٢ .

(٢) صفد: مدينة عربية وقاعدة قضاء يحمل اسمها وعاصمة الجليل الأعلى وأهم موقع فيه وهي تحت ظل الاحتلال الإسرائيلي منذ عام ١٩٤٨ وحتى الآن. ويحتل موقع صفد مكانة هامة عبر العصور التاريخية ولم يزل وكان لقلعتها الحصينة شأن عظيم أثناء حروب الفرنجة بسبب إشرافها على الجزء الشمالي من إقليم الجليل وعلى الطريق بين دمشق وعكا وقد حرصت الغزوات الحربية على احتلالها تمهيداً للسيطرة على الجليل. يحيط بمدينة صفد من الشمال أحد روافد وادي الليمون الذي يرفد وادي عامود الذي ينتهي في بحيرة طبرية. مناخ صفد ينتمي إلى مناخ البحر المتوسط ويؤثر عامل الارتفاع في مناخ المدينة إذ انعكست الطبيعة الجبلية للمدينة على مناخها =

ونصف، وهو لقب عائلة قديمة طيبة ظاهرة معتبرة "بالقدس"، جاء منها "لغزة" في حدود سنة ١٢٥٠هـ الماجد الكبير المعمر الصالح الطاهر السيد على أفندي الجاعوني المقدسى مع خاله السيد على أفندي الخالدي قاضي غزة، ولازم المحكمة الشرعية، وتعين كاتباً لها في حدود ١٢٦٠هـ، وقد طالت مدته وحمدت سيرته ورفع منها ثم أعيد إليها، وله مآثر حميدة ومكارم عديدة، ولا زال على ذلك حتى لزم بيته لكبر سنه في حدود سنة ١٣٢٠هـ، وقد ولد "بالقدس" سنة ١٢٣٦هـ، وتوفي بغزة سنة ١٣٢٩هـ عن نحو خمس وتسعين سنة، وقد تزوج بعد شيخوخته وأعقب ولده الشاب النبيه فوزى أفندي، وتولى كتابة محكمة البداية وكان على سيرة والده، وتوفي شاباً سنة ١٣٤٠هـ -رحمه الله وأكرم مثواه-.

الجرجاوى

نسبة لقرية "جرجا" من صعيد مصر، ومنها عائلة "بغزة"، ويأتى نسبة لقرية "بيت جرجا"^(١) من قرى "غزة"، وهى فيهما على غير قياس.

= فجعلت فيه مناخاً لطيفاً فى الصيف بارداً فى الشتاء ولذلك تعد صفد من مصايف فلسطين الجميلة. تأسست مدينة صفد على غرار كثير من مدن فلسطين الأخرى فى العهود التاريخية المبكرة على يد الكنعانيين اسمها القديم "صفد" أى العطاء أو الوثاق. برزت مدينة صفد بشكل واضح بين أحداث الحروب الصليبية إذ احتلها الصليبيون فى سنة ٥٣٦هـ / ١١٤٠م وبنو فيها حصناً للدفاع عن الساحل بلغت مساحتها عام ١٩٤٥ نحو ٤٢٩.١ دونماً، تركز السكان العرب فى الجزء الشرقى والجنوبى من المدينة وتركز اليهود فى الجزء الغربى كان معظم السكان العرب فى صفد يشتغلون بالتجارة ويحترفون البيع قبل احتلال إسرائيل للمدينة عام ١٩٤٨. انظر: المرجع السابق، ج ٣/ص ٣٢-٣٦.

(١) بيت جرجا: قرية عربية تقع على مسافة ١٥ كم إلى الشمال الشرقى من غزة وتبعد نحو كيلومتر إلى الشرق من خط سكة حديد رفح-حيفا ومن الطريق الساحلية غزة-المجدل تربطها بالقرى =

الجوراني

نسبة إلى "الجورة"^(١) من قرى غزة على ساحل بحر "عسقلان" .

الجاوى

نسبة لقرية "الجية"^(٢) من قرى غزة، وظهر منها فضلاء وكرام صلحاء .

= المجاورة مثل بربرة والجية وهرييا وهى قرية قديمة دعاها ياقوت "جرجة" وقد اندثرت القرية القديمة وأقيمت مكانها قرية بيت جرجا عام ١٨٢٥ ولا تزال آثار القرية القديمة فى وسط بيت جرجا مساحة الأراضى التابعة لبيت جرجا نحو ٤٨١.٨ دونما منها ٢٩٧ دونما للطرق والأودية للسكك الحديدية . بلغ مجموع سكان بيت جرجا عام ١٩٢٢ نحو ٣٩٧ نسمة وازداد عددهم فى عام ١٩٤٥ بنحو ٩٤٠ نسمة وفى عام ١٩٤٨ دمر الصهيونيون وشردوا سكانها وهم يعيشون حالياً فى قطاع غزة . انظر: المرجع السابق ج٢/ص٤٤٦ .

(١) الجورة: قرية عربية على شاطئ البحر الأبيض المتوسط تبعد ٥ كم غربى الجنوب الغربى لمدينة المجدل وقد قام موضع القرية على أنقاض قرية ياجور التى تعود إلى العهد الرومانى ويعنى اسم الجورة المكان المنخفض لأن موضعها يمتد فوق رقعة منبسطة ترتفع ٢٥ متر عن سطح البحر . تمارس الجورة وظائف متعددة هامة فهى منتجع سكان المجدل الذين يفدون إليها ليتمتعوا بماء البحر والشاطئ الرملى والأشجار الخضراء، ولقرية الجورة وظيفة اقتصادية هامة هى اعتماد كثير من سكانها على صيد الأسماك والطيور المهاجرة وتصدير معظم هذا الصيد إلى الأسواق المجاورة وكانت الجورة بحق من أهم مراكز صيد السمك فى فلسطين أما الزراعة فهى حرفة رئيسية ثانية يمارسها السكان بنشاط ووعى وتبلغ مساحة الأراضى التابعة للجورة نحو ٢٢٤.٢٢ دونماً منها ٤٦٢ دونماً للطرق تزرع فى قسم من هذه الأراضى الرملية الأشجار المثمرة كالحمضيات والعنب والتين والمشمش والتفاح واللوز والزيتون كما تزرع فى قسم آخر الخضر والبصل والحبوب والمياه الجوفية متوافرة فى المنطقة . نما عدد سكان الجورة من ٣٢٦.١ نسمة عام ١٩٢٢ إلى ٤٢٠.٢ نسمة عام ١٩٤٥ واتسع عمران القرية حتى وصلت مساحتها أواخر عهد الانتداب البريطانى إلى ٣٥ دونماً تقريباً . تعرضت القرية للتدمير بعد عام ١٩٤٨ وطرد سكانها منها وأقام الصهيونيون على أراضيها مدينة عسقلان (اشكلون) ومستعمرة افريدار . انظر: المرجع السابق ج٢/٩٨-٩٩ .

(٢) الجية : تقع على مسافة ٢٣ كم إلى الشمال الشرقى من غزة قريباً من سكة حديد اللد القنطرة =

الجيار

يلقب به بائع الجير ومن يشتغل به عند المصريين، وقد صار لقباً لعائلة بغزة، جاء جدها من جهة "الإسماعيلية" في أوائل القرن الثالث عشر وتوطنها، وأعقب ولديه الحاج إبراهيم والحاج يوسف، والأول أعقب خليل، والثاني أعقب الشيخ على وأحمد والحاج محمد والحاج يوسف وله أقارب "بالإسماعيلية" و"بور سعيد".

الجاروشة

يلقب بذلك كثير الكلام، وغلب لقباً لعائلة بغزة، منها العالم الفاضل والصالح الكامل الشيخ حسن بن عبد الله بن عبد الخالق الجاروشة، وقد حصل العلم بالأزهر وتوجه إلى "الأستانة"، وتعين إمام طابور، ثم أحيل للتقاعد، وحضر لغزة وبقي بها إلى أن توفي في ١١ شعبان سنة ١٣٦٠هـ، ومنها عبد الخالق ابن الحاج على ابن عبد الخالق المذكور، ولكل ذرية وأبناء عم، ومنها عرفات بن عبد الرحمن عرف بضان بن منصور الجاروشة كما رأيت بحجة مؤرخة في سنة ١٢٦٧هـ.

= وطريق غزة-يافا وقد بنيت في بقعة منخفضة نسبياً من السهل الساحلى وتحيط بها مجموعة من التلال يزيد ارتفاعها على ٥٠ متر فوق سطح البحر وتنحدر منها بعض الأودية الجافة فتعرض القرية لأخطار السيول في موسم الأمطار. بلغت مساحة أراضي القرية ٥٠٦.٨ دونمات، اعتمد معظمها على الأمطار لزراعة الحبوب. نما عدد سكان الجية من ٧٧٦ نسمة عام ١٩٢٢ إلى ١٢٣٠ نسمة عام ١٩٤٥ وكان جميع السكان من المزارعين العرب رحلوا عنها عام ١٩٤٨ فدمروا الصهيونيون القرية وأقاموا عليها مستعمرات (جياه-وتلحى يافه- ويتشعى). انظر: المرجع السابق ج٢/ص١٣٢.

الجمل

لقب عائلة قديمة كانت تلقب بعائلة الزين، وسيأتي ذكر غير واحد منها، ولها ساقية تعرف بالجمل باسم صاحبها الذي تلقب بذلك، ومنها الربع من وقف حسين باشا مكى وتفرع منها عائلة شتيوى.

الجبالي

لقب عائلة بغزة ظهر منها فى أواخر القرن الثالث عشر المقرئ الحافظ الصالح الشيخ عبد الله الجبالي، وانتفع به جماعة لا تحصى، وهو نسبة لقرية "جباليا"^(١) وهى من أوقاف الأمير "سنجر الجاولى"، وأقام بها مماليكه الجراكسة حين امتحن وقبض عليه وسجن، واشتغلوا بالفلاحة وغرس الكروم (١) تقع على مسيرة كيلو مترين إلى الشمال الشرقى من غزة وتربطها طريق معبدة بطريق غزة-يافا. نشأت جباليا فوق رقعة منبسطة من أرض السهل الساحلى الجنوبى ترتفع نحو ٣٥م فوق سطح البحر وبيوتها مبنية من اللبن ويتخذ مخططها العمرانى شكل نجمة، يتوسطها جامع بجواره مقام الشيخ محمد المغربى العشيى وكذلك بعض المحلات التجارية ومدارس الذكور والإناث لمختلف المراحل الدراسية اتسعت مساحة رقعة جباليا قرابة مائة دونماً فى أواخر الانتداب إلى أكثر من ٧٠٠ دونماً عام ١٩٨٠ ويرجع سبب توسعها العمرانى إلى إنشاء مخيم جباليا للاجئين على مسافة كيلومتر واحد إلى الشمال الشرقى منها مما جعل القرية تمتد نحو المخيم. تبلغ مساحة أراضي جباليا ٤٩٧.١١ دونماً منها ١٣٢ دونماً للطرق والأودية وتغلب الطبيعة الرملية على تربة جباليا الزراعية وبساتين الحمصيات التى تروىها الآبار. تنتج أراضيها جميع أصناف الفواكه المعروفة فى فلسطين ولا سيما الجميز الذى اشتهرت به جباليا وتزرع فيها الخضضر. بلغ عدد سكان جباليا فى عام ١٩٢٢ نحو ١٧٧٥ نسمة وازداد عددهم فى عام ١٩٣١ إلى ٢٤٢٥ نسمة يقيمون فى ٦٣١ بيتاً وقدر عدد السكان فى ١٩٤٥ بنحو ٥٢٠٠.٣ نسمة وازداد عددهم فى عام ١٩٦٣ إلى ٧٢٠٦ نسمة علاوة على نحو ٧٨٦.٣٦ لاجئاً فلسطينياً يسكنون مخيم جباليا وقدر عدد سكان جباليا عام ١٩٨٠ بنحو ٩٠٠٠ نسمة إضافة إلى أكثر من ٥٠٠٠٠ لاجئ فى المخيم المذكور ويقدر عدد سكان قرية النزلة المجاورة بنحو ٣٥٠٠ نسمة. انظر: الموسوعة الفلسطينية، ج٢/ص ٨-٩، مصدر سبق ذكره.

فصار يقال لهم جاولية نسبة لسيدهم^(١) الجاولى، ثم تحرف إلى "جبالية"، كما تحرف اسم القرية بالزيادة والنقص من جاولية إلى جبالية، وسكنها جماعة من العرب والمغاربة، واختلطوا بنزالها المذكورين، وفى أهلها صباحة وتظهر عليهم الملاحه، وللعلامة الشيخ راشد المظلوم الغزى مجانساً ومورياً :

جبالى له باع طويل ومعرفة بحسن الاحتيال
جبالى وردة بلطيف صنع فقال جبا فقلت نعم جبالى
ونحوه قولى فى زهرة الشباب:

غزالى فى الملاحه فاق حسناً وباهى جيده جيد الغزال
غزا من رام شركى فى هواه فقييل غزا فقلت نعم غزالى

ونحوه ما أنشد فيه صاحبنا الأديب الكبير والماجد الخطير محبى الدين باشا الحسينى لبعض فضلاء غزة المتقدمين:

يا صاح حبى كرام الحى أن نظرت عيناك مجلسهم فى روض قلفان
وحيهم وتلطف بالسلام وإن سألوك يوماً عن المشتاق قل فانى

الجلدة

لقب عائلة مسيحية دخل أفراد منها فى الإسلام وصار لها ألقاب أخرى يعرفها كبراء الناس، ورأيت بحجة شرعية مؤرخة فى ١٨ جمادى الأولى سنة

(١) ومنها سعيد أفندى نائب أوقاف يافا ابن محمد بن محمد بن إسماعيل بن محمد بن على بن إسماعيل وابن عمه رشدى بن عبد الله وله عم آخر اسمه الشيخ أحمد توفى بالقدس من ولديه صبحى وظاهر ومنها محمد بن صالح بن حسن ابن الشيخ إسماعيل قيل إن مصطفى نشئت من ذرية الشيخ إسماعيل المذكور ويقال إنه من حلب وإته كىالى وكثرة صياحه قيل له جبالى وغلب لقبه على عائلته. (هـ. ط. ص ٣٩٠).

١٢٢٢هـ محمد المهتدى لدين الإسلام ولد المعلم يوسف ولد المعلم منصور
الجلدة الذمى النصرانى .

* * *

جحشان

لقب عائلة مسيحية قديمة^(١) تحرف عن "جاه شان" يعنى صاحب الشان
والجاه الكبير، وكان لها نفوذ وتقدم فى الحكومة العثمانية فى عهد "إبراهيم
باشا" وقبله، ولها بقية معروفة، وكان منها رئيس كتاب خزينة غزة فى سنة
١٢٥٤هـ الخواجاجا خليل ابن مباشر الخزينة الخواجاجا إبراهيم جحشان .

* * *

جرادة

عائلة طيبة بمحلة الشجاعية، ومنها فرع فى "بئر السبع" منه الرجل
الصالح الحاج محمد ابن الحاج على ابن السيد أحمد جرادة ابن حسين بن
محمد جرادة، وأصلها من عائلة بمحلة الزيتون بغزة، تفرعت إلى عائلات
كما سيأتى فى حرف الرءاء .

* * *

(١) دار جحشان: أسرة كبيرة متفرقة فى أماكن كثيرة ويأنف بعض أفرادها من هذا اللقب مكتبة
جهشان وبعضهم لكتيبة حاء شان كأنه فارسى فى الناصرة فرعان روم وأورثوذكس وروم كاثوليك
أصلها من اللد وإنما يعسر تحقيق الصلة بينهما. انظر: "تاريخ الناصرة" ص ٢١٢ مصدر سبق
ذكره.

الجمالى

نسبة إلى "الجمالة" من بلاد المغرب الجوانى، نزل أحدهم "غزة" فى القرن الثانى عشر وتوطنها، وتفرعت عائلته بها، ومنها فروع فى "بيروت" و"دمشق"، وظهر منها بغزة الحاج على وأخوه الحاج سالم الجمالى المغربى، وتملكا خان الحشيش الذى صار يعرف بخان الجمالى، والأول لم يعقب غير ولده خليل وهو له من الأول حسين وقاسم وعلى وعبد ومحمد وشعبان ولكل من الثلاثة الأول ذرية بغزة والسبع.

جاد

ومنها محمد جاد من عسكر إبراهيم باشا المغاربة الذين أتوا بحملته إلى فلسطين وسوريا، وبقى بغزة بعد رجوعه لمصر مع من بقى من عسكره، وتوطن بها وأعقب أولاده الحاج خليل والحاج إبراهيم وعبد الله وحسين جاد، ولكل ذرية ومنهم تجار وصناع.

الجبجى

لقب من صنعته تعمير السلاح، وغلب على عائلة كانت بمحلة التفاح ظهر منها قراء وفضلاء صلحاء ومنها القارئ الحافظ الصالح الشيخ حسين الجبجى، رأيت له مجموعة بخط يده ذكر فيها : ابتداء فى كتابتها فى سنة ١٢٢٠هـ وأنه ابتداء فى حفظ "الشاطبية"^(١) فى ١٦ صفر سنة ١٢٢١هـ، وأن

(١) الشاطبية : وهى كتاب فى القراءات أصله قصيدة للإمام الشاطبى إمام القراء (٥٣٨-٥٩٠هـ) =

أخاه الشيخ عبد القادر الجبجي سافر إلى مصر للمجاورة بالجامع الأزهر سنة ١٢٢٧هـ، وأن والده الشيخ صالح الجبجي توفي في ١٧ الحجة سنة ١٢٢٨هـ وأن ولده محمد ولد في ١٢ شوال سنة ١٢٣٦هـ، وأن عمه الشيخ درويش الجبجي توفي في ٦ شعبان سنة ١٢٥٠هـ ولم يخلف ذكوراً وكان يعلم القرآن بمسجد ومزار الشيخ عطية بغزة، ووالده الشيخ محمد الجبجي من بعده.

= وهو أبو محمد ويكنى أبا القاسم بن مير بن خلف بن أبي القاسم بن أحمد الرعييني الأندلسي ثم الشاطبي (المقريئ الضرير) كان أوحد زمانه في النحو واللغة وقصيدة حرر الأمانى (الشاطبية) تحتوى على ألف ومائة وثلاثة وسبعون بيتاً ولقد أبدع فيها كل الإبداع لم يسبق إلى أسلوبها . . . وقد عم النفع بها وسارت بهما الركبان. توفي بالقاهرة ودفن بالتربة الفاضلية بسفح المعظم . ومولده بشاطبية من بلاد الأندلس. انظر: معجم المطبوعات العربية والمعربة ، جمعه ورتبه يوسف إليان سركيس ج١/ص١٠٩٢ (بتصرف) القاهرة: مكتبة الثقافة الدينية (طبعة مصورة) (د. ت. ن) .

حرف الجاء

الحسينى^(١)

نسبة إلى " الحسين بن على -رضى الله عنهما- "^(٢)، وغلب لقباً لعائلات

(١) عائلة الحسينى: منذ حوالى ٨٠٠ سنة وصل السيد "محمد بدر الحسينى" وأسرته إلى فلسطين قادماً من الحجاز حيث استقرت الأسرة الحسينية بالقدس منذ ذلك الحين، وأقام بعض فروع العائلة فى غزة واللد وتعود عائلة الحسينى إلى الحسين سبط الرسول ﷺ ولذلك فإن عائلة الحسينى من أعرق الأصول العربية الإسلامية. راجع: صفحات من حياة الحاج أمين الحسينى تأليف: جدوع المصيدى ص٢٣.

(٢) " ولد الحسين بن على بن أبى طالب -رضى الله عنهما- بنين، قتل بعضهم معه، ومات سائرهم فى حياته، ولم يعقب له ولدٌ غير على بن الحسين وحده، فولد على بن الحسين بن على بن أبى طالب ستة رجال، كلهم أعقب وهم: محمد، أمه أم عبد الله بنت الحسن بن على ابن أبى طالب، وزيد، لأم ولد، وعلى، والحسين، وعبد الله، شقيق محمد، وعمر، لأمهات أولاد، وبنات وهن: خديجة، تزوجها محمد بن عمر بن على بن أبى طالب، ثم خلف عليها بعده نوح بن إبراهيم بن محمد بن طلحة بن عبيد الله، وأم كلثوم، تزوجها داود بن على بن عبد الله بن العباس بن عبد المطلب؛ فولدت له: موسى وفاطمة، تزوجها داود بن على بن عبد الله بعد أختها أم الحسن؛ وعليّة، تزوجها على بن الحسين بن الحسن بن على بن أبى طالب، ثم خلف عليها بعده عبد الله بن معاوية بن عبد الله بن جعفر، وأمّ الحسين، تزوجها إبراهيم الإمام ابن محمد بن على بن عبد الله بن العباس " انظر: "جمهرة أنساب العرب" لأبى محمد على بن أحمد بن سعيد بن حزم الأندلسى، ص٥٢، راجع النسخة وضبط أعلامها: لجنة من العلماء بإشراف الناشر، بيروت: دار الكتب العلمية، ط١، ١٩٨٣م. وترجم له ابن حجر فى التهذيب فقال: الحسين بن على بن أبى طالب الهاشمى: (٤-٦١هـ = ٧٢٥-٦٨٠م) ولد فى المدينة المنورة لخمس ليال خلون من شعبان سنة أربع ونشأ فى بيت النبوة، تخلف الحسين عن مبايعة يزيد بن معاوية ابن أبى سفيان، ورحل إلى مكة فى جماعة من أصحابه فأقام فيها أشهراً، ودعاه إلى الكوفة أشياعه فيها على أن يبايعوه بالخلافة، اعترضه جيش يزيد بن معاوية عند كربلاء، أصيب فيها الحسين بجراح شديدة وسقط عن فرسه، فقتله سنان بن أنس النخعى، وقيل الشمير ابن ذى الجوشن وأرسل رأسه ونساؤه وأطفاله إلى دمشق، وكان مقتله يوم الجمعة =

= عاشر المحرم. كتب في سيرته الكثير. انظر: تهذيب التهذيب: ابن حجر العسقلاني، باعتناء إبراهيم الزبيق وعادل مرشد، بيروت: مؤسسة الرسالة، ١٤، ١٩٩٦م، ١/٤٢٥-٤٣١. وترجم له الطبرسي فقال: ولد بالمدينة يوم الثلاثاء وقيل يوم الخميس لثلاث خلون من شعبان وقيل: لخمس خلون منه سنة أربع من الهجرة، وقيل: ولد آخر شهر ربيع الأول سنة ثلاث من الهجرة ولم يكن بينه وبين أخيه الحسن عليهما السلام إلا الحمل والحمل سنة. وجاءت به فاطمة الزهراء إلى رسول الله ﷺ فسماه حسيناً وعق عنه كبشاً وعاش سبعاً وخمسين سنة وخمسة أشهر، كان مع رسول الله سبع سنين ومع أمير المؤمنين عليه السلام سبعاً وثلاثين سنة ومع أخيه الحسن عليه السلام سبعاً وأربعين سنة، وكانت مدة خلافته عشر سنين وأشهرها وقتل صلوات الله عليه يوم عاشوراء يوم السبت، وقيل: يوم الإثنين، وقيل: يوم الجمعة سنة إحدى وستين من الهجرة. انظر: إعلام الوری بأعلام الهدى، تأليف: الشيخ أبي علي الفضل بن الحسن الطبرسي، (ص ٢٥٢-٢٥٣) طبعة جديدة منقحة بإشراف لجنة من العلماء ١٩٨٥، بيروت: منشورات دار مكتبة الحياة .

ثم تبعه الشيراوى في كتاب الإنحاف بحب الأشراف فأورد الآتي: وهو أبو عبد الله الحسين بن على بن أبى طالب بن عبد المطلب بن هاشم بن عبد مناف بن قصي وأمه فاطمة الزهراء ابنة رسول الله ﷺ... وكان فاضلاً كثير الصلاة والصوم والحج ذا كرامات ظاهرة ومكارم أخلاق باهرة وقتل لعشر خلعت من المحرم يوم الجمعة وهو يوم عاشوراء سنة إحدى وستين من الهجرة بموضع يقال له كربلاء من أرض العراق بناحية الكوفة ويعرف الموضع أيضاً بالطف قتله سنان بن أنس النخعي وقيل قتله رجل من مذحج وقيل قتله شمر ابن ذى الجوشن وكان أبرص وأجهر وساعده عليه خولى بن يزيد الأصبيحي من حمير فحز رأسه وأتى عبيد الله بن زياد وقال:

قتلت خير الناس أما وأبا وخيرهم إذ ينسبون نسباً

..... قال ابن عباس رضى الله عنه: رأيت النبي ﷺ فيما يرى النائم نصف النهار وهو قائم أشعث أغبر بيده قارورة فيها دم قلت بأبى وأمى أنت يا رسول الله ما هذا قال: هذا دم الحسين لم أزل ألقطه، فلما استيقظت وجده قد قتل في ذلك النهار وسمع قائلاً يقول:

أترجو أمه قتلت حسيناً شجاعة جده يوم الحساب

وقتل مع الحسين سبعة عشر رجلاً كلهم من ولد فاطمة رضى الله عنها فانجلى وجه الأرض لهم من شبيهه. انظر: الإنحاف بحب الأشراف للشيخ عبد الله محمد بن عامر الشيراوى، القاهرة المطبعة الأدبية (د. ت. ن).

وينسب للحسين -رضى الله عنه- الحسينيون وهم: بطن من العلويين من بنى هاشم، من العدنانية وهم بنو الحسين السبط، ابن أمير المؤمنين على بن أبى طالب رضى الله عنه... ومن عقبة: العبيديون، خلفاء مصر قبل الدولة الأيوبية؛ والجعافرة، المنسوبون إلى جعفر الصادق ابن محمد الباقر؛ وبنو مسلم، الذين منهم أفراد المدينة الآن، وبنو الأخضر، القائمون باليمامة؛ وبنو صالح، ملوك غانة من بلاد السودان؛ وبنو القاسم الريس، أئمة الزيدية باليمن القائمون إلى =

كثيرة باليمن والحجاز والعجم والعراق وسوريا وفلسطين ومصر والمغرب، وبغزة على عائلة عبد الحى ظهر منها فى القرن الحادى عشر العلامة الفقيه الشيخ عبد الحى ابن الشيخ عمر ابن الشيخ علاء الدين ابن الشيخ عبيد الله ابن الشيخ حسن ابن الشيخ عبيد الله نزيل غزة، قيل إنه من "طرابلس الشام"، وكان من الفضلاء والقراء الصلحاء، وتوفى "بغزة"، ودفن على ما بلغنى بساحة مسجد الشيخ خالد الكائن ظاهر باب الجرون، ورأيت فى صورة النسب الذى عندهم أنه ابن محمد بن سلطان بن عطاء الله بن عطية بن بركة الله بن أحمد الملقب بالكبريت الأحمر ابن داود بن عبد الحافظ بن محمد ابن الشيخ بدر الحسينى العراقى دفين وادى النسور بالقدس، وقد نبغ الشيخ عبد الحى المذكور فى أواخر القرن الحادى عشر وتولى القضاء ببغزة، وأنجب ذرية طيبة وفروعاً سامية ازدهت بهم الأيام وعمت فضائلهم الخاص والعام، وتولوا وظيفة القضاء والإفتاء ببغزة أزماناً طويلة ولذا قال فى "كشف النقاب" (١) :

"ومنها بيت عبد الحى" (٢) أهل حسب ونسب وهم قوم كرام بيت قضاء وإفتاء، وكان جدهم عبد الحى الحسينى قاضياً ومفتياً ببغزة . أ.هـ قلت: وهو عبد الحى الثانى أما الأول فتولى القضاء فقط ببغزة فى أواخر القرن الحادى عشر،

= الآن وباقيهم منتشر فى أقطار المشرق والمغرب، وقد ذكر الحمدانى أن منهم جماعة على القرب من مدينة منفلوط منسوبة إليهم. انظر: نهاية الإرب فى معرفة أنساب العرب (ص١٢٨) تأليف: أبى العباس أحمد القلقشندى (٧٥٦هـ-٨٢١هـ) تحقيق: إبراهيم الإييارى، بيروت: دار الكتاب اللبنانى، ط٣، ١٩٩١م .

(١) انظر كشف النقاب (ص٥٤).

(٢) قال الشيخ أحمد بسيسو فى كشف النقاب عن بيت عبد الحى ما يلى : " وهم أقوام كرام بيت قضاء وفتوى كان جدهم عبد الحى قاضياً ومفتياً ببغزة وبعده صار مفتياً بها فرعه السامى الحاج محبى الدين العالم الفاضل واللودعى الكامل الناظم النائر صاحب الفطانة والدراية الذى كانت أيامه من الدين والتقوى فى غاية كان يحق الحق ويبطل الباطل وفى أوقاته منعت الرشوة من الحكام ورفعت المنكرات من غزة هاشم واستمر هذا الحال إلى أن امتحن بثورة أهل البلاد ورفع من الفتوى سنين . (انظر كشف النقاب - ص٥٤).

وبقى به مدة طويلة، واشتهرت عائلته به ولقبت باسمه وكان موجوداً في سنة ١١٢٠هـ، وبعده تولى القضاء جماعة من ذريته منها العلامة الشيخ محمد عبد الحى القاضى بغزة، ورأيت فى حجة شرعية مؤرخة سنة ١١٦١هـ، وقد ذكر فيها السيد محمد الحسينى المفتى الحنفى وكان بوظيفة القضاء فى سنة ١١٧٠هـ وطالت مدته وتولاها بعده ابن أخيه الشيخ عبد الرحمن ابن السيد سعد، وكان موجوداً فى سنة ١٢٠٨هـ، وتولاها بعده ابن عمه السيد محمد أمين ابن السيد محمد عبد الحى، وكان موجوداً به فى سنة ١٢١٨هـ، وتولاها بعده أخوه العلامة الفاضل والخطيب البارع الكامل الشيخ أحمد عبد الحى فى سنة ١٢٢٠هـ، وتولى خطابة الجامع الكبير العمرى، وكان يبكى ويُبكى الناس فى خطبته، وكان نقش ختمه "أحمد الله على أننى من نسل آدم أحمد"، وكان له ثروة جسيمة وأملاك كثيرة، ومات عن غير ذرية قيل إنه خرج من "غزة" إلى "السويس" يريد الذهاب إلى الحج فألحق الجزائر من قتله^(١) فى أثناء الطريق على أثر شكاوى وصلته منه، وانتقلت وظيفة الخطابة منه إلى أبناء عمه الشيخ عبد الحى الثانى والشيخ علاء الدين والسيد محمد والحاج أمين، وكانت فيهم خطابة جامع الشيخ زكريا، ثم فى حدود سنة ١٢٣٠هـ، تولى القضاء بغزة العلامة الشيخ عبد الحى ابن الشيخ عبد الرحمن ابن السيد سعد بن عبد الحى كما تولى الخطابة بالجامع الكبير قبل ذلك ثم تولى الإفتاء فى بضع وأربعين ومائتين وألف، ثم رفع منها ثم أعيد إليها، ثم تنازل عنها لولده العلامة الشيخ أحمد محبى الدين فى سنة ١٢٥٠هـ، وتوفى فى ٢٧ القعدة سنة ١٢٥١هـ ولم يعقب غيره، وستأتى ترجمته وترجمة أولاده، ومنها السيد محمد ابن السيد محمد أمين وخلف ابنه الحاج أمين والعلامة الفقيه الشيخ عبد الرازق وستأتى ترجمته، ومنها السيد إسماعيل

(١) (بمعنى فتمكن الجزائر).

والسيد عبید والسيد حسن أبناء السيد محمد بن عبد الحى، وكان السيد حسن وجيهاً مكرماً وتولى نظارة المحاسبة والمصرف لأوقاف الجامع القديم المعروف الآن بالجامع الكبير العمرى، وتوفى بأوائل القرن الثالث عشر وأعقب ابنه فخر الفضلاء وصدر الأعيان والنبلاء الشيخ علاء الدين وتولى القضاء "بيافا" نحو ست سنين ونقابة السادة الأشراف بغزة، وكان موجوداً بها فى سنة ١٢٥٠هـ ثم توفى بعد ذلك وأعقب ابنه فخر السادات الكرام وعين الأمائل الفخام السيد الشيخ صالح علاء الدين عبد الحى الحسينى، وتولى الخطابة بعد والده فى الجامع الكبير ونقابة السادة الأشراف فى حدود سنة ١٢٧٠هـ، وبقي بها إلى أن توفاه الله -تعالى- سنة ١٢٨٠هـ وخلف ابنه السيد طاهر، ومنها السيد مصطفى والسيد خليل عبد الحى وكانا ظاهرين بأول القرن الثالث عشر، وبالجملته فهى عائلة كريمة نبيلة كان لا يوجد منها إلا عالم غيور على الدين أو متعلم مجد فى تحصيل المعارف وتشديد صروح المجد والفضائل، شباب تملوهم الشهامة والسيادة، وشيوخ تحليهم الهمة والسعادة وجوه تزينهم اللحن والعمائم ولا تفل الشدائد منهم العزائم، سيما المفتى الكبير وأنجاله، ومنهم ولده السيد على أفندى وقد باشر الخطابة فى الجامع الكبير، وتوفى سنة ١٢٨٢هـ فى حياة والده ولم يعقب ذكوراً، ومنهم الرئيس الكبير والوجيه الخطير السيد "حسين أفندى" ولد "بغزة" فى سنة ١٢٥٧هـ، وتربى فى حجر والده، ونشأ ذكياً لبيباً محباً للفضل والمعارف، وصار له معرفة بالتاريخ والأدب والنظم والنثر، وحافظة قوية وملكة وافرة مع حسن تصرف وطلاقة لسان وجرأة وإقدام، توجه لمصر مع والده سنة ١٢٨٢هـ بسبب حركات وقعت فى اللواء بها، عزل والده عن وظيفته وأمرت الدولة بإعدام المترجم مع الشيخ "سليمان الهزيل" -شيخ "عرب التياها"-، وبقي بمصر مدة حتى استحصل على العفو عنه بواسطة "إسماعيل باشا" خديوى مصر وأعيان

العلماء بها، ومنها توجه إلى "الأستانة العلية"، وحاز التوفيق والقبول، وأعاد وظيفة الإفتاء لوالده، واستحصل على نيابة قضاء "صور" وأتى إليها ومكث بها قاضياً ست سنين، وضمت إليه وكالة القائمقامية فى سنة منها، ثم تولى نيابة قضاء "حيفا"، ومكث بها سنتين، ثم تولى نيابة قضاء مدينة "الخليل"، ومكث بها نحو سنتين، وكان شديد التحرى فى معاملاته، وأحكامه، ويذاكر العلماء ويطلعهم على ضبط الدعاوى قبل الحكم، ويستحضر مفتى الخليل ويطلععه على ضبط الدعوى ويأخذ منه الفتوى، ثم عاد لغزة فحصلت بها حركات ومفاسد كثيرة رحل بسببها منها إلى "دمشق"، ونزل مع والده عند الأمير "عبد القادر الجزائرى" وحصل له بها رفعة وشهرة وإكرام، ثم عاد لغزة فى سنة ١٢٩٤هـ، وتعين بها عضواً ومستنطقاً بمحكمة البداية، ثم رفع من ذلك، ثم عين رئيساً لمجلس البلدية فى بدء تشكيله، ثم ألغى ولزم مصالحه وأملاكه وتعاطى مزارعه وأشغاله، وتملك أراضى بعدة قرى واشترى بيارات "بيافا"، وأنشأ "بجورة عسقلان" بيارة حسنة، ومثلها بقرية "دير البلح"، ثم لزم ديوانه لكبر سنه وقرضه مدة طويلة، وتعين متولياً على وقف حسين باشا مكى لأن جدته من ذريته، وتوجهت إليه وظيفة قائمقام نقيب السادة الأشراف^(١)، وبالجملة فقد كان وجيهاً كبيراً وعارفاً خبيراً حاذقاً مجرباً يتمسك بمحبيه ويتفقدهم ويسأل عنهم ويسعى إليهم، ويحب تردد الناس عليه وتوددهم له وإفادتهم من مداركه وعظيم خبرته وكثرة تجاربه، وكان يقول: الشريف لا بد أن يكون فيه ثلاث

(١) نقيب الأشراف: هو قاض عسكري ينظر فى أمور السادة والشرفاء، وهو الموظف الذى يسعى لاتخاذ التدابير التى تكفل عدم وقوع الأسر التى تنحدر من نسل الرسول ﷺ، أو التى يعتقد أنها كذلك فى مشاكل، ويجب أن يكون هو بالذات سيداً وشريفاً من نسل الحسين رضى الله عنه أو الحسن -رضى الله عنه-. انظر: تاريخ الدولة العثمانية، يلماز أوتونا، ج ٢/ص ٤٧٧، منشورات مؤسسة فيصل للتمويل، تركيا إستانبول ط ١، ١٩٩٠ م.

خصال الكرم والشجاعة والذكاء، فإذا لم يوجد في المرء واحدة من هذه الثلاث فهو بعيد عن الشرف، لأن السيد لا يكون بخيلاً ولا جباناً ولا بليداً ولا لثيماً ولا دنيئاً كما جاء في الآثار^(١). ثم صار يحب العزلة والإقامة ببيارته بقرية "الجورة" لحسن موقعها وطيب هوائها وموافقته لصحته، حتى توفي بها ضحى يوم الأحد الموافق للثالث عشر من شعبان سنة ١٣٢٧هـ، ونقل لغزة ودفن بموضع بجوار داره بالقرب من محل مزار سيدنا "إبراهيم الخليل - عليه السلام -"، وبنى عليه قبة مرتفعة. وله نثر ونظم لم يحفظ ولم يجمع، ورسالة في الحرية ومقالات حسنة ولوائح وانتقادات سياسية. ورثاه الأستاذ الفاضل الشيخ محيي الدين عبد الشافي والشيخ عيسى سعد. ولم يعقب ذكوراً غير ولده الرئيس الوجيه والكامل النبيه السيد محيي الدين باشا طلب العلم في أول أمره ثم اشتغل بكتب التاريخ والأدب حتى صار حسن المحاضرة حلو المجالسة والمذاكرة لا يمل جليسه منه، ثم تعين عضواً بمحكمة البداية وباشر وظيفة الاستنطاق مدة، وظهر فضله وحمدت سيرته واشتهرت عفته ومكارمه، ووجهت عليه رتبة رؤس مؤهلة سليمانية بلقب باشا وبراءة بإمامة وخطابة جامع السيد هاشم وأنابنى عنه في الخطابة فقامت بها مدة ومنشور بنقابة الأشراف وذلك في سنة ١٣٢٩هـ وكان - رحمه الله - عالي القدر كبير النفس رفيع الجناب محباً للسلم بعيداً عن الحرص والطمع والمنافسة وتوفي سنة ١٣٤٨هـ ودفن بجوار والده رحمه الله وأحسن مثواه .

ومنهم الفاضل الأجل والكامل الأمثل السيد عبد الرحمن أفندي نشأ كأسلافه على حب الفضيلة والمكارم وتعين عضواً بمجلس البلدية ثم توجه إلى الأستانة العلية فتولى النيابة في بلاد الأتراك فأقام بها مدة وتزوج منها

(١) قلت: وقد يغلب الخبث على الشريف ويكون مجرداً من كل فضيلة موصوفاً بكل رذيلة بسبب القرناء السوء الرفقة الحمقاء والتربية والبيئة والقرناء وهذا هو المسخ الخلقى وهو كثير في الناس فكم من صار عاراً للأحياء وحسبه للأموات. (هـ. ط - ص ٤٢).

أيضاً ثم أتى نائباً لمدينة الخليل ثم جاء ممرضاً لغزة إلى أن توفى سنة ١٣٢٧هـ ودفن بالقرب من قبر والده وأعقب أنجالاً نبلاء وأفذاذاً فضلاء منهم صديقنا الفاضل الأديب والناظم الناثر اللبيب السيد "محمد شكرى" أفندى اشتغل بطلب العلم مدة ومارس كتب اللغة والأدب وغيرها وظهرت نجابته وعرف فضله وتعين معلماً بالمدرسة الوطنية في حدود سنة ١٣٢٠هـ ووجهت عليه وظيفة الخطابة بجامع الشيخ زكريا ورتبة رؤس^(١) مدرسين بمدرسة^(٢) ثم اشتغل بالمسائل الوطنية والأمور السياسية ودخل بحزب الائتلاف وقامت الحرب العامة فنفى بسبب ذلك إلى بلاد الأناضول وعاد بعد الاحتلال لغزة وانتخب رئيساً للجمعية الإسلامية المسيحية ثم تركها وسكن بيروت وتزوج بها وبقي إلى أن توفى فيها سنة ١٣٤٠هـ وأخوه صاحبنا النابغة الأديب والأستاذ الأريب السيد "حمدى أفندى"^(٣) ولد سنة ١٣٠٠هـ واشتغل بالمدارس العالية

(١) هكذا في الأصل والصواب "رئيس".

(٢) لم يذكر الطبع اسم هذه المدرسة حيث جعلها نكرة .

(٣) ترجم له ترجمة جيدة في قسم التراجم (ج ٤ / ص ٤٥٦) من الإتحاف، ونعته بـ (صديقنا حمدى أفندى الحسينى). ويعتبر حمدى الحسينى من أهم الشخصيات السياسية والفكرية فى مدينة غزة فقد ولد فى مدينة غزة سنة ١٨٩٩م أخذ علومه الأولية من المدرسة الرشيدية فى غزة ثم انتقل منها الى مدرسة تبشيرية بروتستانتية كان يديرها حبيب خورى، بعد تخرجه من هذه المدرسة عمل مدرساً فى الكلية الإسلامية بالقدس، حيث بدأ يعنى بدراسة الأدب، وقد ساعده فى توجيه هذا بيئته المنزلية فهو من أسرة دينية معروفة فى فلسطين وغيرها من أقطار الوطن العربى، ووالده كان قاضياً شرعياً فى مشيخة الإسلام فى الأستانة . إلا أن انطلاق الثورة العربية فى سنة ١٩١٧ حوله من الأدب إلى السياسة فالتحق بالثورة العربية . بعد انتهاء الثورة عاد حمدى الحسينى إلى فلسطين وبدأ حياته الصحافية فى جريدة الكامل سنة ١٩١٨ وكان يصدر مقالاته بتوقيع مستعار هو (عمرو بن عبيد) ثم بدأ ينشر مقالاته فى صحف الجامعة الإسلامية، والدفاع ، والجامعة، ومجلة لسان العرب، وكانت موضوعاته متنوعة عاجلت الأمور السياسية والاجتماعية والتاريخية، كما ألقى عدة محاضرات على منابر جمعية الشبان المسلمين فى غزة والنادى الرياضى ونادى الشباب فى يافا ، وعبر الإذاعة الفلسطينية من القدس .

أجاد حمدى الحسين لغات عدة منها : الأسبانية واليونانية والإيطالية والألمانية والتركية والفارسية والعبرية، ولعل أبرز المناصب التى شغلها فى حياته الصحافية توليه رئاسة تحرير جريدة الصراط =

إلى أن تخرج منها سنة ١٣هـ وأبعد في الحرب الكبرى كأخيه وابن عمه إلى بلاد الأناضول وقد توغلت الوطنية في قلبه وتمكنت الحرية من نفسه فصار محباً للصراحة بعيداً عن الغطرسة عدواً للاستعمار وتعين معلماً بالمدرسة الأميرية بالرملة ولم تطل مدته بها حتى أقيل لذلك عنها فسافر لبلاد الشام ومصر والحجاز ليرى الهدف الذي يتوخاه والغرض الذي يهواه ثم عاد لغزة

= المستقيم ، كما برز آنذاك اسمه كسياسي فلسطيني ، في أوائل سنة ١٩٢٩ اتصل بالحزب الشيوعي الفلسطيني بحمدى الحسين ودعا للتعاون ضد الانتداب دون أن يكون عضواً فيه . ثم رشحه الحزب الشيوعي كعضو في اللجنة التحضيرية لمؤتمر مقاومة الاستعمار الذي انعقد في كولونيا بألمانيا سنة ١٩٢٩ ، وفي هذا المؤتمر ألقى حمدى خطاباً سياسياً ترجم إلى لغات جميع الحاضرين ، وتعرف على شخصيات سوفياتية هامة ووجهت إليه الدعوة لزيارة موسكو ، حيث قابل جوزيف ستالين وكوس رئيس الكومنترن ، آنذاك ، وعاد بعدها إلى فلسطين حيث زاول عمله الصحفي في جريدة صوت الحق ، وصحف أخرى إلى أن صار عضو الهيئة المركزية لحزب الاستقلال العربي في فلسطين ، وأعتقل في سنة ١٩٣٦ بسبب نشاطه الوطني .

ترأس قائمة وطنية في آخر إنتخابات بلدية بمدينة غزة سنة ١٩٤٦ ، ففازت قائمته فوزاً كبيراً ، وكان من المنتظر أن يعين رئيساً لبلدية غزة إلا أن سلطات الانتداب البريطاني حالت دون ذلك فأصبح عضواً في بلدية غزة حتى عام ١٩٤٨ .

في أوائل الخمسينات عمل موظفاً في جامعة الدول العربية بالقاهرة ، في سنة ١٩٢٧ كتب حمدى الحسين في جريدة الجامعة العربية العدد ٣٩ مقالاً تحت عنوان (اقتراح في القضية الوطنية الفلسطينية) تضمن عدد بنود منها :

١- عقد مؤتمر شعبي عام يسمى مؤتمر الاستقلال الأول لوضع ميثاق قومي للعرب في فلسطين وشرقي الأردن ووسائل تنفيذه .

٢- توجيه دفعة القضية العربية في فلسطين وشرف الأردن إلى رفض الانتداب ، ومقاومته بالطرق المشروعة .

٣- طلب الاستقلال التام لفلسطين وشرق الأردن ضمن الوحدة العربية على أساس الحلف ، وتشكيل حكومة جمهورية .

انظر:

١- حزب الاستقلال العربي في فلسطين (ص ٤٣-٥٨-١٤٥).

٢- الحركة الوطنية الفلسطينية (١٩٣٥-١٩٣٩): (ص ١٨٥-٢٣٢).

متشبعاً بالمبادئ السامية والمدارك التامة وقد أكسبته الأسفار حنكة ونباهة ورزانة وحصافة فصارت الناس لنبوغه ورجاحته تزنه بميزان الإخلاص والاعتدال وتعلق عليه كبير الآمال وقد انتخب رئيساً لجمعية الشبان ومذيعاً بمركز الإذاعة بالقدس وعينه الحكومة قاضياً بمحكمة البلدية الخاصة بأمر المؤن ومكافحة الاحتكار والغلاء.

وهذه الشجرة تجمع رجالها من أصولها وفروعها مع ذكر ما علمناه من تاريخ وفياتها:

* * *

شجرة عائلة الحسيني

الفاضل الصالح الشيخ عبيد الله

ابن الشيخ حسن بن الشيخ عبيد الله نزيل غزة الحسيني

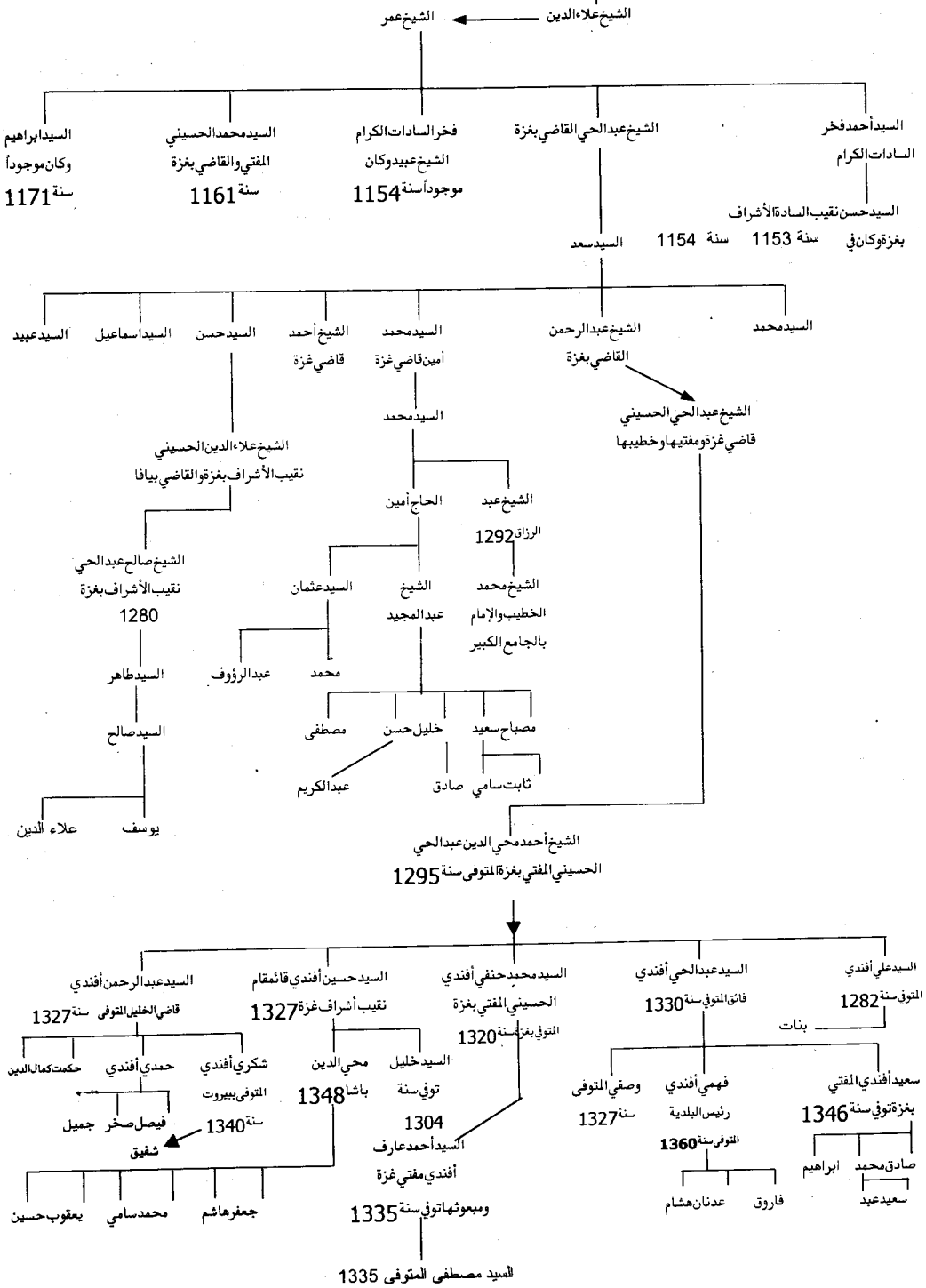

تابع شجرة عائلة الحسيني

الشيخ أحمد محي الدين عبد الحي

الحسيني الملقب بقرعة التوفى سنة 1295

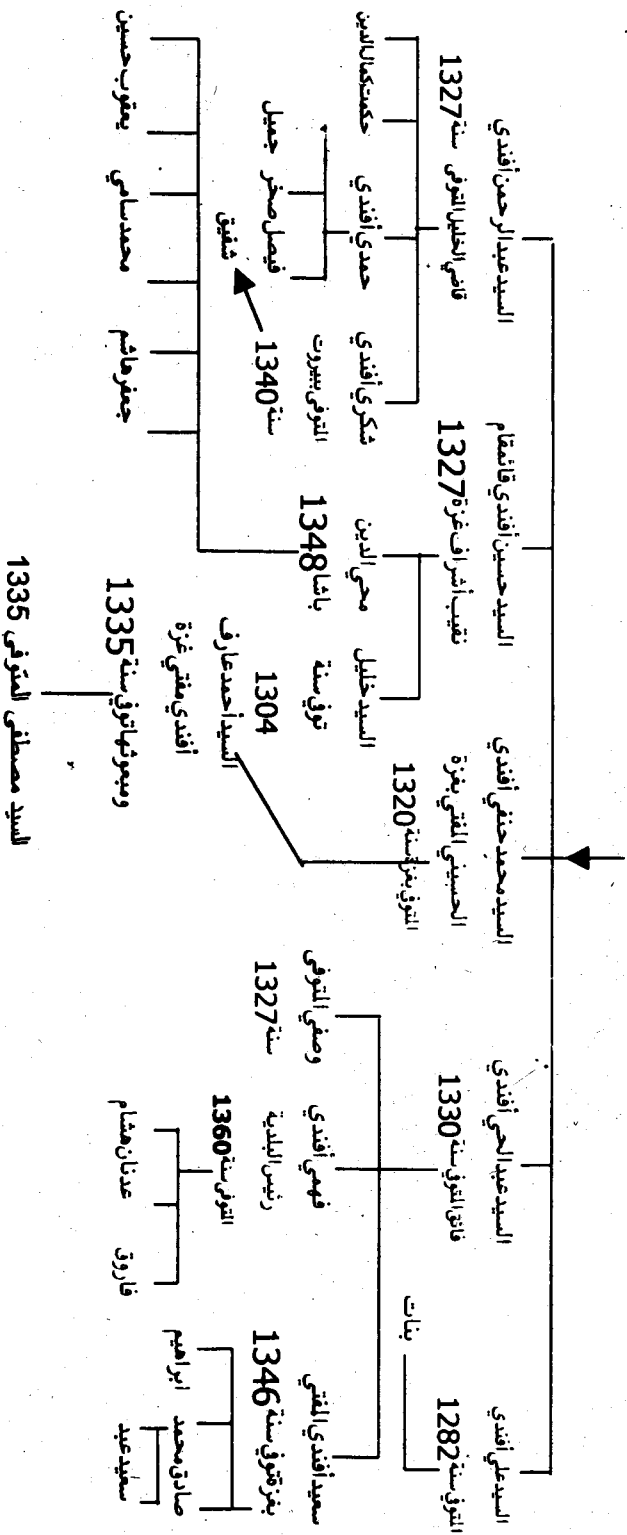

حسنية

كان اسم امرأة صار لقباً لولدها أو لقب به لكونه جاء لوالده بعد يأس وصار لقباً لعائلة طيبة كانت تعرف بالعقاد وبالخرائرى لاشتغاله بهذه الصنعة وبالخالدى قيل إنها نسبة لخالد بن الوليد رضى الله عنه وقد ظهر فى القرن الحادى عشر الخواجا "على ابن الشيخ إبراهيم الخالدى"، وفى القرن الثانى عشر الشيخ "حسين الخرايرى"، ثم السيد "حسن العقاد الخالدى"، وهو أعقب ولده السيد محمد الملقب "بحسنية" واشتهرت عائلته بذلك وتوفى سنة ١٢٩٠هـ وأعقب أولاده السيد مصطفى والعالم الفاضل الشيخ محمد والسيد أحمد والأول توفى سنة ١٣١٢هـ وأعقب الحاج محمد وصالح ويوسف وتوفى سنة ١٣٥٧هـ وإبراهيم وتوفى سنة ١٣٣٠هـ ولكل ذرية والثانى توفى سنة ١٢٩٦هـ وأعقب ابنه حسين ومحمود توفى سنة ١٣٣٧هـ وصالح والثالث توفى سنة ١٣٣٠هـ وله من الذرية حسن وتوفى سنة ١٣٣٥هـ والسيد خليل.

حلاوة

يلقب بذلك من غلب عليه الحسن والجمال والظاهر أن أصلها من بغداد ودمشق الشام وذكر فى تاريخ علماء بغداد من أهل القرن السابع أبا الفضل "محمد بن ناصر بن أحمد بن حلاوة" الرصافى المقرئ وهى من العائلات القديمة بغزة ظهر منها فى القرن الثانى عشر الحاج "أحمد ابن الحاج حسين حلاوة" وكان موجوداً فى سنة ١١٧٥هـ والخواجا التاجر الكبير المحترم الحاج "عبد الله حلاوة" ورحل إلى الشام وتوطن بها مدة بسبب قحط وغلاء "حصل بغزة وتزوج منها ثم عاد لغزة وتوفى بأواخر القرن المذكور وأعقب بنتاً

تزوجها السيد "عبد الغنى حلاوة" وظهر بعده المحترم السيد "محسن حلاوة" ثم ظهر بعده الشيخ "محمد ابن السيد محمد حلاوة" وكانت له وظيفة الأذان والإقامة بالجامع الكبير وكان مشهوراً بالصلاح والديانة ولقب بفرع لكونه ولد بسرعة بعدما تعسرت ولادته وتوفى بأثناء^(١) القرن الثالث عشر وأعقب ابنه المعمر الصالح السيد عمر وهو أعقب ولديه الشيخ على وديب وظهر منها السيد عمر حلاوة ابن السيد أحمد بن عمر وتوفى بأوائل القرن الثالث عشر وأعقب التقى المحترم السيد أحمد والوجيه المكرم السيد عبد الغنى والأول أعقب ابنه الحاج على الملقب بالعشى لكونه كان يحوس بالطبخ وهو صغير حتى صار يطبخ لنفسه وهو كبير والسيد محمود والثاني كان وجيهاً مكرماً وكبيراً محترماً حسن الهيئة ذا صلاح وأمانة وحلم ووقار تولى نظارة أوقاف الجامع الكبير العمري وجامع ابن عثمان ووقف آل رضوان وله فيها الأعمال الحسنة والعمائر المرضية وكان مأموناً موثقاً بدينه وأمانته محبوباً لعفته ونزاهته له نظر صائب وفكر ثاقب وتدبير حسن ولا زال على ذلك إلى أن توفاه الله تعالى سنة ١٢٧٢هـ وأعقب الولي الصالح الكامل والتقى العارف الواصل الشيخ حسن وكان على جانب كبير من الزهد والورع والبركة والمكاشفة اعتكف بمزار الشيخ "محمد العابد"^(٢) مدة وأخذ الطريقة القادرية عن الخليفة الصالح الشيخ "حسن ابن نمر العابدي"^(٣) خادم مقام النبي ثارى

(١) هكذا فى الأصل والصواب (فى أثناء).

(٢) مزار الشيخ محمد العابد: وهو العالم الفاضل التقى الواصل الشيخ محمد بن الشيخ عبد الله زين العابدين المدفون بدمشق ابن السيد محمد زين العابدين، ويتهى نسبه إلى الشيخ عبد القادر الجيلانى الحسنى، كما أخبرنى بذلك من أثق به . انظر ترجمته فى الإنحاف (ج٢/ص١٧١).

(٣) الشيخ حسن أبو حلاوة الغزوى: المقيم فى القدس، اجتمعت به فيها مرات كثيرة حينما كنت رئيساً فى محكمتها الجزئية وقد ذكرت فى (آخر أفضل الصلوات) سهواً أنى اجتمعت به سنة ١٢٩٦، وكان مقعداً مقيماً فى حجرة فى مدرسة فى جوار المسجد الأقصى ملقى على تخت من خشب يصلى صلواته بالإيماء لعدم اقتداره على القيام والركوع والسجود. قال لى - رحمه الله ورضى عنه - : قد مضى لى سبع سنوات إلى الآن وأنا فى هذه الحالة ولا أعلم سببها سوى أن رجلاً =

ثم رحل إلى مصر وغيرها لزيارة الأولياء والصالحين وأقام بنابلس نحو سنتين وأخبرني بعض خواصه أنه وصل إلى درجة القطبانية ثم سكن بيت المقدس وأقام بغرفة في الحرم الأقصى واعتكف بها وأقبلت عليه الناس وصاروا يعتقدون فيه ويتبركون به ويأتونه بالهدايا والتحف ولا يدخر لنفسه منها شيئاً بل يقدمها إلى تلاميذه وزواره وكان له أخبار صادقة وأقوال مقبولة وأوامر مطاعة عند الأمراء والحكام وله عند متصرف القدس رؤوف باشا المنزلة الرفيعة حتى إنه كان يزوره ويتأدب معه والشيخ لا يخاطبه بغير اسمه ومن تلاميذه العلامة الشيخ "يوسف النبهاني" ^(١) وذكر في تأليفه أنه أجازته بورده المجرب

= من أولياء الله - تعالى - جاء إلىّ ووقف هنا - وأشار إلى باب الحجر - وقال لي : اقعده لا تخرج من هذه الحجر فاقعدت وبقيت هكذا إلى الآن ، ولا يخفى أن بعض الأولياء يتصرف في بعض بأنواع التصرف لأسباب هم يعلمونها ، وكان الشيخ حسن هذا من أولياء القدس الذي وقع الاتفاق هناك على ولايتهم وكثرة كراماته ، فكانت حجراته لا تخلو من الزائرين وكل واحد يشكو إليه حاجته ويسأله عن أمر من أمور دينه وآخرته ، فيجيبه بما تظهر فائدته وصحته بعد ذلك من شفاء مريض ورجوع مسافر وقضاء حاجة تعسرت على صاحبها وما أشبه ذلك ، وكان - رحمه الله تعالى - يقبل على إقبالاً مخصوصاً ويلتفت إلىّ كثيراً ويميزني بالمحبة والرعاية عن كثير من الناس وقد شكوت له ما كنت فيه من القبض فإني لم أسر بتوظيفي في القدس بتلك الوظيفة وقال لي : في هذه الليلة قل قبل منامك يا نور يا نور وكرر ذلك إلى أن تنام وانظر ماذا تراه في نومك ففعلت فرأيت في منامي كأنه وضع على رأسي عمامة أكبر من عمامتي التي كانت علىّ ، فلم تمضى مدة أشهر حتى وظفوني في بيروت بدون علم مني ولا سعى في رئاسة محكمة الحقوق ، ولم أزل فيها إلى الآن نحو ثمان عشرة سنة متوالية ، والله يعلم ما يكون في المستقبل وأسأله سبحانه وتعالى بجاه نبيه الأعظم ﷺ أن ييسر لي الإمامة على أحسن الأحوال في جواره - عليه الصلاة والسلام - في المدينة المنورة ويرزقني فيها حسن الختام وقد أجازني الشيخ حسن المذكور بفائدة لتفريج الكرب وجربتها فصحت ، وهي تكرار هذه الصيغة : " اللهم صلّ على سيدنا محمد الحبيب المحبوب ، شافي العلل ومفرج الكرب " وأجازني بالطريقة العلية القادرية فهو من جملة أشياء في رضى الله عنه ، وكانت وفاته في القدس بعد خروجي منها بسنوات قليلة سنة ١٣١٠ هـ . انظر (جامع كرامات الأولياء) (ج ٢ - ص ٤٣) .

(١) الشيخ يوسف النبهاني (١٢٦٥ - ١٣٥٠ هـ) = (١٨٤٩ - ١٩٣٢ م) ، وهو يوسف بن إسماعيل بن يوسف النبهاني ، شاعر أديب ، من رجال القضاء ، نسبتة إلى (بني نهبان) من عرب البادية بفلسطين . (معجم الأعلام - ص ٩٦٢) .

لقضاء الحوائج وتفريج الكرب^(١) وهو: " اللهم صل وسلم على سيدنا محمد الحبيب المحبوب شافى العلل ومفرج الكرب"، وترجمه في "طبقات الأولياء" ولا زال على ذلك حتى اعتراه في آخر عمره داء الفالج وأقعدته مدة ولم ينقص من مقداره واحترامه شيء حتى توفاه الله تعالى بالقدس سنة ١٣٠٥هـ وخلف بغزة ابنه الصالح المعمر الشيخ محمد الصياد وتوفى سنة ١٣٢٢هـ ومنها السيد مصطفى ابن السيد عبد الغنى المذكور وخلف ابنه سليم وإبراهيم ومنها السيد محمود ابن السيد عبد الغنى وكان كاملاً مهذباً عنده ذكاء ودراية بكثير من مسائل الفقه والطب وتعاطى التجارة مدة ثم ترك ذلك لابنه السيد عبد الغنى والسيد أحمد وله ابن ثالث وهو صاحبنا العالم الفاضل والمهذب الكامل الشيخ رشيد الشافعي الضرير ولد سنة ١٢٨٤هـ ثم حفظ القرآن وجوده ثم رحل إلى الأزهر سنة ١٣٠٥هـ واشتغل بتحصيل العلم على عدة شيوخ ثم عاد لغزة سنة ١٣١٤هـ وقرأ الدرس الخاص ودرس في الجامع الكبير ثم تعين إماماً ومدرساً بمسجد ولى الله الشيخ فرج ثم آلت إليه نظارة وقفه ثم تعين مدرساً بالجامع الكبير ثم بمسجد السيد هاشم وتوفى بأواخر شعبان سنة ١٣٥١هـ وتأسف الناس عليه لفضله ومزاياه وهذه شجرة تجمع فروع هذه العائلة التي لم يبق منها غير أفراد قليلة وكان عندهم نسب ينتهي إلى الشيخ عبد القادر الجيلانى الحسنى ولهم سيادة بالسجلات القديمة وكانوا يضعون على رؤوسهم العمامة الخضراء التي كانت خاصة بالأشراف.

(١) ذكر النهانى هذا الدعاء فى كتابه المشار إليه (مفرج الكرب-ص٤٦-الحصن الرابع) ثم قام بتخريجه فى ص١٠٣، فقال عن الشيخ حسن: "اجتمعت فى القدس الشريف سنة ١٣٠٥ بالولى المعتقد سيدى الشيخ حسن أبى حلاوة الغزى -رحمه الله- مراراً عديدة فدعالى وأجازنى بالطريقة القادرية وبصيغة صلاة على النبى ﷺ لتفريج الكرب إذا تلاها المكروب كثيراً يفرج عنه وهى : اللهم صل على سيدنا محمد الحبيب المحبوب شافى العلل ومفرج الكرب -وينبغى أن يزيد القارئ- وعلى آله وصحبه وسلم". انظر مفرج الكرب ومفرح القلوب ومبلغ الخائف من حصول الأمن وحصونه غاية المطلوب) جمع/ يوسف بن إسماعيل النهانى، طبعة ثانية- بيروت: دار الفكر- ١٤١٣هـ-١٩٩٢م.

حتحت

قال فى القاموس "حته"^(١): فركه وقشره فاتحت وتحت وتحات سقط كانحت وتحات وتحتحت وحت الشيء حطه والحتحة السرعة^(٢) والعجلة فى كل شىء ومنه المثل شر السير الحتحة والحت الجواد من الفرس والسريع من الإبل والحت الكريم العتيق أ.هـ ومنه يعلم وجه غلبته لقب لعائلة قديمة بغزة عريقة فى الثروة والتجارة ظهر منها فى أوائل القرن الثانى عشر: الخواجا فخر التجار المعترين الحاج "إبراهيم جلبى حتحت" وأعقب الخواجا السيد رجب والخواجا الحاج خليل والقاصر أحمد والثانى أعقب فخر التجار المعترين وعين الأكابر المحترمين الحاج إبراهيم^(٣) وعين الأماجد الكرام الحاج سالم وفخر التجار الموقرين الحاج عبد الرحمن جلبى وقد انفرد الثانى فى عصره وتفوق بهمه وأعماله وكان شريكاً لأخويه فى التجارة والأملك ونمت ثروته وعظمت تجارته واشتهرت به عائلته حتى صار يضرب بها المثل كعائلة أبى كر وحاز كثيراً من الأملك وأنشأ المعصرة التى بقصبة سوق الشجاعية وجدد الدار

(١) حَتَّ: قشر وحك، والحت والانحنات والتحات والتحتحت سقوط الورق عن الغصن وغيره، وشجرة محتات أى مثار، الحتت داء يصيب الشجر تحت أوراقها منه (كانحتت وتحاتت وتحتحتت)، وتحات الشيء أى تناثر، وحتّ (الشيء حطه) ومن المجاز (الحت بجواد من الفرس) الكثير العرق وقيل (السريع) العرق منه وفرس حتّ سريع كأنه يحتّ الأرض، والحت سريع السيد (من الإبل) والخفيفة كالتحت وكذلك (الظليم) والحت أيضاً (الكريم العتيق) هكذا فسره غير واحد، والحت (الميت من الجراد) و(ج أحتات) والحت (ما لا يلتزق من التحر) يقال جاء بتحرحت لا يلتزق بعضه ببعض، والحت (سيف أبى دجانة) سماك بن خرشة الأنصارى (وسيف كثير بن الصلت) الكندى، والحت (بالضم الملتوت من السوق) كذا فى النسخ، والذى فى التكملة سوق حت أى غير ملتوت، والحت (قبيلة من كندة تنسب إلى بلد لا) إلى (أب أو أم) وعبارة ابن منظور ليس بأم ولا أب، والحت (جبل من القبلية) محركة كذا هو مضبوط، (وحت) مبنياً على الكسر (زجر للطير). "تاج العروس" للزبيدي ج ١ ص (٥٣٦ - ٥٣٨) بتصرف.

(٢) والحت قبيلة من كندة تنسب إلى بلد. (ه.ط.ص.٤٧).

(٣) وعبيد مكان موجود فى سنة ١١٧٠. (ه.ط.ص.٤٧).

الكبيرة التي بحارته بجوار مسجد السيدة رقية وانهدم في أيامه فبناه من ماله الخاص من أساسه وعقد الخيمنتين الكبيرتين اللتين فيه على ما عنده من خيش الصابون لعدم وجود خشب إلى الطوبار^(١) ورحل إلى مصر في أوائل القرن الثالث عشر وأقام بها مدة يشتغل بالتجارة وتوجه منها إلى الحج وأخذ صحبته العالم الفاضل الشيخ صالح السقا النويرى ثم عاد لغزة وكان وجيهاً مقدماً وكبيراً محترماً وله خيرات كثيرة وأعمال مجيدة وأخلاق حسنة ولم يقدر متصرف غزة "محمد باشا أبو مرق" أن يصادره أو يظلمه مع كثرة عسفه وظلمه للأغنياء والتجار وإنما كان يذهب إلى بيته ويظهر له المحبة والاحترام ويطلب منه قرضاً فكان يعطيه ما يريد مرة ويمتنع أخرى ثم أغرى به من شدد عليه في التكاليف الأميرية فلم يتحمل ذلك وتوجه إلى الأستانة العلية عن طريق البر للشكاية عليه واجتمع بالسلطان وقص له حال الحكومة بغزة وكثرة الظلم الذي يستعمله ذلك الحاكم بالرعية فنجح في مقصده وغير قلب السلطان عليه واستحصل على إرادة سنية سلطانية باستثنائه هو وجميع عائلته من سائر التكاليف الأميرية وأخذ فرماناً بذلك وحضر إلى القدس وصدقه بحجة شرعية مسجلة في محكمة القدس وقدم ذلك إلى الباشا المذكور وبلغه إياه فأصدر بيوردي إلى حكومة غزة بذلك وهذه صورته:

"عمدة النواب المتشرعين نائب الشرع الشريف بمدينة غزة حالا أفندى زيد فضله زبدة العلماء الفخام المأذونين بالإفتاء حالا أفندى وسائر الأفندية بها زيد علمهم وافتخار الأماجد والأعيان متسلمنا بها حالا شعبان زاده الحاج على أغا ومدير الايها وكافة أغواتها-عموماً زيد مجدهم وفخر أقرانهم أرباب التكلم بها وسائر المطلعين على "بيوردينا" هذا من أرباب الوقوف زيد قدرهم : بعد

(١) وكانت النظارة عليه في عائلته سنة ١١٩٠ إلى ما بعد سنة ١٢٣٠ وسجل له أوقافاً دكاكين بسوق الشجاعة. (ه.ط.ص ٤٧).

التحية والسلام والإعزاز بالإكرام المنهى إليكم أن رافع طرطنا هذه فخر التجار
المعتبرين الحاج سالم جلبي تحت عرض لدينا وأبرز من يده فرمان عليشاني
خاقاني وحجة شرعية منيفة مسجلة بمحكمة القدس الشريف منطوق الأمر
العالي ومضمون الحجة الشرعية بأنه هو وإخوانه وأولاده وسلسلته ليسوا من
الغرامين في محلة الشجاعة ومعافون جميعاً من المغارم الشاقة العرفية في
المحلة المذكورة إلى أبد الأبدين فبناء على صدور الأمر السلطاني الخاقاني
والحجة الشرعية المنيفة أصدرنا إليكم "بيوردينا هذا من ديوان القدس عن يد
رافعه فبوصوله ووقوفكم على مضمونه بحسب الأمر الصادر من "المراحم
الملوكانية" وحجة الشرع الشريف تمنعوا وتدفعوا كل من تعرض إلى الحاج
سالم وإخوانه وأولاده بطلب شيء من المغارم الشاقة العرفية المتعلقة بأمور
المحلة المذكورة بل يكون معافى هو وإخوانه وأولاده وسلسلته في سائر
التكاليف والمغارم والحوادث العرفية بوجه من الوجوه ونعرف الجباة والمتكلمين
في محلة الشجاعة أنه من الآن فما بعد ليس لأحد محارشة ولا معارضة مع
الحاج سالم ولا إخوانه وأولاده وسلسلته بطلب بشيء من الغرامات ولا
التكاليف من كلى وجزئى حسب صدور الأمر العالي الخاقاني^(١) والحجة
الشرعية وكل من ظهر منه خلاف الأوامر العلية وبيوردينا^(٢) هذا يندم ويترتب
عليه الملام اعلموا ذلك واعتمدوه والحذر ثم الحذر من الخلاف هو في ٣ ج

(١) ومنه أطلق على الدفاتر التي تجمعت فيها هذه الأوامر "الدفاتر الخاقانية، وهي بمثابة وثائق مهمة
لدارس التاريخ" (المحقق).

و"الدفتر الخاقاني" هو الاسم الذي أطلق على الدائرة المكلفة بتحديد وقيد الأملاك والعقارات.
انظر: "فهرس الأرشيف العثماني" ص ٤٧٢.

فهرس شامل لوظائف الدولة العثمانية المحفوظة في إستنبول. إعداد نجاتى أقطاش وآخرين.

(٢) بيوردي: وهو اسم أطلق على الأوامر التي يصدرها رجال الدولة من أمثال الصدر الأعظم
وقبودان البحر (قائد الأسطول) والوزراء وأمراء الأمراء.

نفس المصدر السابق ص ٤٦٧.

سنة ١٢١٤هـ محمد متصرف لواء القدس الشريف وغزة وذلك فى مدة السلطان سليم الثالث ابن السلطان مصطفى ابن السلطان أحمد خان .

وقد صار العمل بمقتضاه مدة طويلة ثم إن الحاج سالم المذكور تزوج بأخت الباشا المرحوم "عايشة خانم" وبقيت على عصمته إلى أن توفاه الله تعالى بغزة فى بضع وثلاثين ومائتين وألف ولم يعقب منها وصالحها ولده الحاج محمد تحت عما يخصها من الإرث فى الأملاك والتجارات والدواب والغنم والخيول والعييد وغير ذلك بعشرة آلاف غرش أسدية وأعقب الحاج سالم ابنه الخوجا السيد خليل إمام جامع الملاحى بمحلة الشجاعية كما رأيت بصك شرعى وتوفى ولم يعقب والخوجا فخر التجار المعترين وصدر الرؤساء المعظمين الحاج محمد ونشأ على سيرة والده من الشهامة وعلو الهمة ومكارم الأخلاق ورأيت له مصحفاً كبيراً بخط حسن أوقفه بمسجد السيدة رقية سنة ١٢٠٦هـ، ورحل بعد هذا التاريخ فى حياة والده إلى مصر للتجارة وتوطن بها مدة طويلة وكان السيد "حسن شعث الغزى" كاتباً عنده وامتدت تجارته واشتهر أمره وارتفع قدره وكان مقبولاً عند والى مصر محمد على باشا مسموع الكلمة مقبول الشفاعة يسعى فى حاجات الناس إليه وله معه نوادر كثيرة ثم جعله "شاه بندر" التجار بمصر وبقى بها إلى أن توفى فيها فى بضع وأربعين ومائتين وألف ودفن بحوش له عند باب النصر ولم يعقب ذكوراً وورث منه ابن عمه الحاج حسن ابن السيد عبد الرحمن جلبى ابن الخوجا الحاج خليل ابن الحاج "إبراهيم تحت" ثمانمائة وخمسة وسبعين كيساً ثم حضر الحاج حسن المذكور لغزة وكان جواداً كريماً مسرفاً مبدراً وضيع معظم أمواله بلا فائدة وتوفى بأثناء القرن الثالث عشر ودفن بتربة التفليس وأعقب ابنه السيد عمر والسيد بدوى والثانى أعقب ولديه الحاج أسعد والتاجر الصالح المعمر الحاج يوسف وقد اشتغل بالصناعة الغزلية والتجارة والزراعة حتى نمت

ثروته وعظمت تجارته وأحى اسم عائلته وجدد ثروتها وجمع ما تفرق من أملاكها وعمر ديار أجداده حساً ومعنى وحج في سنة ١٢٩٩هـ ورزقه الله بعد ذلك ذرية أكبرها صالح وتوفى شاباً في حياة والده والسيد أحمد والدكتور الحاج محمد توفيق أفندي والسيد عبد القادر ولا زال في تقدم وصلاح واستقامة إلى أن توفاه الله تعالى في ليلة الخميس الموافق ٢ صفر سنة ١٣٣٤هـ عن نحو خمس وثمانين سنة وقد شيعت جنازته في ظهر ذلك اليوم ودفن بتربة التفليس ونفذت وصيته برأى حسب وصايته في طريق البر والصدقات وقلت مؤرخاً لوفاته ونقش على ضريحه:

قد ضم هذا القبر شيخاً صالحاً

بمحاسن الأعمال والخلق العظيم

هو يوسف من بيت تحت من له

مجد علا من سالف العصر القديم

شرف لمحتده يطيب بفعله

فله بكل فضيلة حظ جسيم

مرتقى خاشع متواضع

يجرى لطاعة ربه جرى النسيم

قضى زماناً طيباً بسلامة

حتى أتى الله بالقلب السليم

ولئن مضى عنا بكامل ذاته

فمقامه وثناءه فينا مقيم

قد آثر الأخرى على الدنيا لكى

يحظى بجنة ربه المولى الكريم

فوفاه رضوان الجنان مؤرخاً

ها يوسف الأخيار في حلى النعيم

وتوفى ولده السيد أحمد في ١٧ ربيع الثاني سنة ١٣٥٩هـ عن نحو ستين سنة وكانت له جنازة حافلة ودفن بساحة جامع ابن مروان بجانب قبر أخيه الدكتور محمد توفيق تحت^(١) وكانت وفاته في ٢٨ رمضان سنة ١٣٥٢هـ

(١) ورد في وثيقة بخط الشيخ عثمان الطباع (بحوزة المحقق) الآتى : (الدكتور الحاج محمد توفيق أفندى تحت : هو الدكتور البارع والطبيب الحاذق من شمر عن ساعد الجد والاجتهاد حتى بلغ الغاية القصوى ونهاية المراد الحاج محمد توفيق أفندى ابن المرحوم الحاج يوسف أفندى ابن السيد بدوى ابن الحاج حسن ابن فخر التجار المعتبرين وصدر الرؤساء المعظمين السيد عبد الرحمن جليبي ابن الخواجا الحاج خليل ابن الخواجا إبراهيم ولد رحمه الله سنة ١٢٩٩ هجرية ، ثم تعلم فى المكاتب الابتدائية وأتم تحصيله بها سنة ١٣٠٩ ثم دخل الرشدى بغزة ومكث فيه أربع سنوات حتى أتم تحصيله به وأخذ الشهادة فى سنة ١٣١٣هـ ، ثم دخل المدرسة العلمية بالجامع الكبير العمرى بغزة . وأخذ بطلب العلم الشريف وحفظ المتون اللازمة ومنها ألفية ابن مالك ، وفى أواخر سنة ١٣١٦ سافر إلى بيروت ودخل المكتب السلطاني حتى أتم الدراسة فيه ثم سافر إلى الأستانة ودخل مكتب الحقوق ثم التحق بمكتب الطب وبقي فيه حتى أتم التحصيل وحاز الشهادة العالية فى الطب ، وحينما نشبت الحرب فى البلقان دخل بصفة طبيب ظابط وانتهت الحرب العامة وهو ينتقل مع الجيوش لمعالجة المرضى والجرحى وقد تعين طبيباً بمكة فى العهد العثماني وحينما تغلب الملك الحسين استخدم بجيشه وصار بمعية الملك على ، ثم صار الطبيب الخاص للملك حسين ثم استقال من الخدمة بالبلاد الحجازية ، وقد تزوج بمكة بكريمة حسام الدين أفندى مدير البريد والبرق فى سنة ١٣٣٦ ، ثم حضر بعياله لغزة فى سنة ١٣٣٨ ، وصدق على شهادته من حكومة فلسطين وصار يمارس مهنته ويطيب أهالى بلده بكل عناية واهتمام وعطف وقناعة ، ولكن مع الأسف لم يكن الإقبال عليه عاماً لزهده الناس فى بناء وطنهم ولذلك كانت وارداته لا تقى بمصاريفه حتى أنفق ما جمعه فى أيام وظائفه وما ورثه عن والده ومع ذلك كان صابراً راضياً زاهداً قانعاً بما يتيسر إليه ويتصدق بما لديه ، كثير العطف والإحسان إلى الفقراء والمساكين ، وكان حسن الأخلاق كريم السجايا صادقاً أميناً محباً لفعل الخير ملازماً للثقوى وقد ولد له أربع بنات توفيت إحداهن ورزق بغلام فى سنة ١٣٤٨ فسر به وسماه حيدر وكلفنى بنظم تاريخ لولادته فقلت إجابة لطلبه :

هنيت بالنجل السعيد الأقرم
واليمن والفضل البهى الأزهر
من أكرم الأبا وأطيب عنصر

توفيق يا رب المكارم والعلی
ظهرت عليه من السعود ملامح
لا غرو فهو الفرع من أصل سما

= من خيرة الأتراك ينتج دره
 أنشا مولاه وأبتاه على
 ليكون مثلك فى المدارك والعلى
 فهو الحديد بما تؤمله غدا
 ويشهر شوال بدأ تاريخه
 سنة ١٣٤٨
 فى مهد آداب وخلق أظهر
 مر الحديدين وكر الأعصر
 ويشيد ذكرك بالمقام الأفخر
 إذ طاب مربان كطيب العنبر
 خير السعود زكا بطالع حيدر
 سنة ١٣٤٨
 ١٧١ ٢٨ ١٩٢ ٢٢٢

ولا يزال يظهر فضله ويعظم بتوالى السنين مقداره وتصيب مداركه وتنجح تجاربه حتى كاد أن يكون الفرد المشار إليه والعلم المعول عليه وداهمته الأخطار ونفذت فيه سهام الأقدار فمرض بالداء الحادث المعروف بالانفلونزا وهو عبارة عن نزلة شديدة على الرئة والقلب فلم تمهله سوى ثلاثة أيام قضاها بمستشفى البلدية بغزة وأسلم الروح لباريها فى الساعة الثالثة من يوم الأحد الموافق ٢٨ من شهر رمضان سنة ١٣٥٢هـ فعم بفقده الحزن والأسف لما عرف به الفقيد من الأخلاق الكريمة والصفات العالية والمناقب الفخيمة لأن الوطن فى حاجة لطبيب مسلم حاذق خلوق متدين فأعلنت وفاته على سائر المآذن واشترك المسيحيون مع المسلمين فى الحزن عليه ودقت له إعلانا بحزنها نواقيسهم ونعتة الجرائد الوطنية وتوالت الرسائل والبرقيات بالتعزية فيه وأخرجت جنازته قبل العصر إلى الجامع الكبير العمرى الذى يلازم الصلاة فيه ، وقد تعطلت لفقده الدروس واشتغل الناس بذلك اليوم فيه بتلاوة القرآن العظيم وقد زاد على المئات ثم صلى عليه بعد صلاة العصر وخرجت جنازته يشيعها جميع الأهالى على اختلاف طبقاتهم يتقدمها عموم الأطباء والعلماء والمحامين ورجال الحكومة والأعيان وأكالييل الزهور من دائرة البلدية والصحية وجمعية الشبان المسلمين وطائفة الأرثوذكس ، وقد أبته فى الجامع الكبير وعند قبره الذى أعد له فى وسط ساحة مزار وجامع ولى الله الشيخ على بن مروان جماعة من الفضلاء والشبان منهم الأخ العلامة الفاضل الشيخ إبراهيم عاشور والشيخ خلوصى بسيسو والشيخ حسين الشوا والسيد خضر الجعفرأوى وجورجى أفندى فرح ومنير أفندى فرح حتى ورى فى مقبرة الأخير والعيون عليه دامعة والقلوب هالعة وما قاله الأول فى رثائه :

لا تنقضى الأحزان والآلام
 كم أنشبت أيدى المتون بسادة
 بكت القلوب لفقدهم مع أعين
 واليوم قد جاء الزمان بحادث
 فقد الطبيب اللوذعى محمد
 ولآل تحتحت الكرام عميدهم
 يا أيها الدكتور فقدك مؤلم
 يا فخر غزة البلاد حزينة
 تنقطر الأكباد الأعم الأسى
 حتى تجيء بمثلها الأيام
 ألقى عليهم نوره الإسلام
 وبكى الزمان وضجت الأنام
 متزلزل الأرضون والأعلام
 الحاج توفيق عليه سلام
 العز والأمجاد آل كرام
 تبكى فلسطين وتبكى الشام
 تبكيك شهماً والدموع سجام
 خطب إلى العلماء منه سهام

بالأمس كان بك الزمان مؤانساً
لولا التأسى والرضاء بما قضى
يا آل تحتحت الكرام تصبروا
ما مات من لا زال يذكر كاملاً
سار الفقيد إلى الجنات مكرماً

وقد قال صاحبنا العلامة الفاضل الشيخ محمد أفندي فاخرة الحنفى الشجاعى مؤرخاً وفاته :

بلحد قد حكى روضاً بماوى
لوى من كان فى محياه بيرد
هو الدكتور توفيق الأطبا
لديه همه ككسوة تقوى
مآثره تضىء البيد لكن
محاسن ذكره الزاكى حبه
بتربة لحدّه ينصب عفوى
حبه نعماً تسامت أرضه
سنة ١٣٥٢

وقلت مؤرخاً لوفاته ونقش على ضريحه :

وه قلبوب العالمين تهيم
شرف ومجد فى البلاد قديم
بالطب نفع الأنام عميم
عقد من الخلق السنى كريم
ذاك البها والحزن فيه عظيم
توفيق فى دار الكريم يقيم
١٦٠ ٣٠١٢٠٥٩٠ ٥٩٦

صورة الشهادة الطيبة: (باللغة التركية)

" نومرو ٢٠١٠ دولت عليه عثمانية نامى نامى حضرت بادشاهى به

در سعادت دار الفنونى طب فاكولته سى مأذونيت رؤسى

در سعادت دار الفنونى طب فاكولته سنده الملك تحصيل ونظاما معين امتحانلرى

تكميل ايتمش بن ايكيزو ط ان طتوز تاريخنده عزة ده (تركى)

متولد محمد توفيق تحتحت بن حاجى يوسف أفندى مملكه عثمانية هرطر فنده اجارى طبابته

مأذون بولنتمن اوزره اشبوماذونيت رؤس اعطا ايد لمشدر فى ١٢ شباط سنة ١٣٢٩ دار الفنون

مدير عموميس معازف عموميس ناظرى

طب فاكولته عموميس طلب فاكولته رؤس صالح سعدى عزت =

عن نحو خمسين سنة وسيأتي ذكره وبالجمله فهى عائلة قديمة طيبة قليلة الفروع وهذه شجرتها:

= طامل فوزى طيب

(صورة البراءة بتعيينه قاضياً لمحكمة البلدية):

حكومة فلسطين ، براءة تعيين قاضى فخرى ، ليكن معلوماً لدى العموم بأننى عملاً بالسلطة المخولة لى فى قانون المحاكم البلدية لسنة ١٩٢١ قد عينت الدكتور توفيق أفندى تحت قاضياً فخرياً فى محكمة بلدية غزة تحريراً فى هذا اليوم الرابع والعشرين من شهر تشرين الأول سنة ١٩٢٥ .

المدرب السامى

برانتون

وقال حضرة العلامة الشيخ محمد أفندى فاخرة :

بشوال به عيد مكرر	رشفت من الهنا كأساً مكرر
رحيقاً فى فم الظمان أضحى	يدانيه من المشروب كوثر
رحيقاً ذفته كرضاب ثغر	عذا من دونه غسل وسكر
بمولد من يعيش كما على	دعى فى عالم الأكوان حيدر
زكى غصن توفيق مجيد	به روح العلى أزهى وأزهر
يطيب الفرع مذ طابت أصول	بشمسهم وشى الجوزاء بصير
أعظم قد سمت بسما معالى	كواكبها بأفق الجدد تنتشر
سيرقى فى عصور أرخوها	بأمال ذير العلياء حيدر
سنة ١٣٤٨ هـ	٧٤ ٩١٠ ١٤٢ ٢٢٢
بتاريخ له شرف جليل	يطيب عيشه حسناً يعمر
سنة ١٩٣٠	٣٥ ٥٨٠ ٧٣٠

حرارة

غلب لقب علي عائلة قديمة بمحلة الشجاعية ظهر منها علماء وصلحاء أتقياء في القرن الحادى عشر وما بعده منها الشيخ علاء الدين ابن الشيخ على ابن حرارة وكان موجوداً في سنة ١٠٣٥هـ^(١) ومنها العالم العامل المتقن والبارع الفاضل المتفنن الشيخ خليل حرارة وكان ظاهراً في أوائل القرن الثانى عشر وكان له معرفة تامة بعلم الفلك والروحانيات واشتهر أنه أطاعته الجن وخدمته لصلاحه وأوراده ومعرفته بعلم الاستخدام وخواص الأسماء والأوفاق والطلاسم ومنها الشيخ خليل بن الشيخ محمد^(٢) حرارة وكان في أثناء القرن الثالث عشر وآخرها الصالح الشيخ محبى الدين ابن الخليفة الصالح الشيخ أنيس ابن الشيخ إبراهيم ابن الشيخ خليل ابن الشيخ محمد ابن الشيخ خليل حرارة وتوفى شهيداً بمصادفة أتمويل الجيش الإنكليزى في ٢٥ شعبان سنة ١٣٦٠هـ ومنها المقرئ الحافظ الشيخ عبد الله حرارة وأما عائلة أبى حرارة فليست منها وهي أيضاً بمحلة الشجاعية ومنها الخليفة الصالح الشيخ حماد ابن الخليفة الشيخ محمد ابن الشيخ حسن ابن الشيخ صالح أبو حرارة وقد أخذ الطريق الرفاعية عن والده وهو أخذها وأجيز بها سنة ١٢٥٢ من الخليفة الصالح البركة الشيخ محمد حرمى والفاضل الشيخ أحمد الصيرفى إمام الشافعية بجامع ابن عثمان والعلامة الشيخ صالح الطيماوى وغيرهم وتولى خدمة مزار الشيخ "على المنطار" واتخذ له زاوية وسيارة وصار له مريدون كثيرون واستحصل على براءة سلطانية باستثنائه من العشر وخلفه في خدمة الطريق والمزار المذكور ابنه الشيخ حماد ثم ابنه الشيخ محمد وبقية إخوته

(١) وبلغنى أن الشيخ الأوزاعى بغزة جد عائلة حرارة وأنه قدم إليها من دمشق في القرن العاشر وأنه من ذرية جابر بن عبد الله الأنصارى الصحابى رضى الله عنه. (هـ. ط-ص ٥١).

(٢) وصالح ابن حرارة وكان في سنة ١٠٨٠هـ. (هـ. ط-ص ٥١).

وأولاد عمه الشيخ ناصر وقد تغلبوا على الأراضى المنسوبة للشيخ المنطار وتملكوها فى عهد الاحتلال لعدم وجود وقيات بها وإلى الله المشتكى .

* * *

حمادة

غلب عليها اسم جدها واشتهرت به وهى عائلة طيبة قديمة تجتمع بعائلات كثيرة منها عائلة زعقوق وأبو قتب^(١) وأبو أصبع وسلمان وقد ظهر منها فى القرن الحادى عشر الحاج محمد بن عبد المهدي عرف بزعقوق واشتهرت عائلته بذلك ومنها السيد مصطفى ابن السيد حسن أبى أصبع واشتهرت عائلته بذلك وهو ابن على ابن الحاج محمد زعقوق وأمه الحاجة شرفية بنت السيد أحمد مزاحم ومنها الحاج إبراهيم وأحمد ومحمود أبناء الحاج محمد زعقوق وكانوا فى سنة ١٠٩٠هـ ومنها محمد وحمادة ابنا محمد ابن الحاج محمد المذكور ومنها السيد سالم أبى قتب من أولاد زعقوق واشتهرت عائلته بذلك وهو ابن الحاج خليل زعقوق وخلف ابنه الأجل المحترم السيد حمادة واشتهرت عائلته به ولقبت باسمه وكان ظاهراً فى أثناء القرن الثانى عشر وله أملاك كثيرة وكروم متعددة واسعة بقرب زيتون غزة تسمى بضريبة حمادة وقد أوقفها فى حياته على ذريته وخلف ابنه العلامة الفاضل الشيخ أحمد والسيد سليمان والأول ظهر فى أوائل القرن الثالث عشر وعرف فضله وعلت منزلته وكانت العلماء تجله وتزوره وأعقب عدة أولاد منهم العالم الفاضل الشيخ حمادة طلب العلم بغزة وأخذ عن والده وغيره ثم رحل إلى مصر ومكث بالجامع الأزهر ثلاث عشرة سنة وتوفى هناك ولا عقب له ومنهم السيد حسن وخلف جماعة منهم السيد عبد الله المتوفى سنة ١٣٣٤هـ وابنه العالم الفاضل

(١) ومنها محمد بن محمد الهندي من أولاد زعقوق وكان سنة ١٣٠٦هـ (هـ . ط ص ٥١) .

الشيخ محمد طلب العلم بغزة ومكث بالأزهر نحو خمس سنين ثم عاد لغزة وقرأ الدرس الخاص بمحضر من العلماء ودرس بجامعة الأبيكى وظهر تحصيله وفضله ثم تعين إماماً ومدرساً بجامعة السيد هاشم وأما السيد سليمان فخلف ابنه الحاج محمد وتعرف ذريته بعائلة سلمان والحاج غزال وله ذرية أيضاً وبلغنى أن أصلها من المدينة المنورة جاء جدها لغزة قبل الألف وتوطن بمحلة التفاح واتصل نسبهم بعائلة "هاشم الشرفا" بنى السيد مزاحم نقيب السادة الأشراف بعصره.

* * *

الحتو

معناه فى العرف شديد البخل والحرص وفى اللغة الحتو العدو الشديد والحت بالضم من السويق وقبيلة من كندة تنسب إلى بلد وجبل من القبيلة وحتى جبل بعمان وحتاوة قرية بعسقلان كما فى القاموس^(١). قلت: والنسبة إليها حتاوى وحتوى وقد تحذف الياء تخفيفاً غلب على جد العائلة ثم صار لقباً لعائلته وكانت تلقب قبل ذلك "بعلون" ظهر منها فى أثناء القرن الثانى عشر السيد إسماعيل ابن السيد إبراهيم الحتو ابن الحاج مصطفى وأعقب السيد إبراهيم والخوaja الحاج عمر والعالم الفاضل الشيخ يوسف ومحمد والأول أعقب إسماعيل وهو أعقب الشيخ سليم وعبد الله ومحمد والثانى أعقب أحمد وعثمان وحسين ومنها القارئ الحافظ المعمر الشيخ مصطفى ابن السيد عمر الحتو وأعقب السيد محمد أبو رشيد والحاج درويش وأحمد وصالح ومنها السيد مصطفى الحتو وأعقب هاشم ودرويش ومحمود والأول أعقب التاجر الكبير سلامة ومحمد والثالث أعقب خليلاً ومحمداً وسليمان ومنها الخوaja السيد محمود الحتو وكان من أرباب الثروة وأصحاب التجارة الواسعة

(١) انظر: "تاج العروس: للزبيدي (ج ١ ص ٥٣٦ - ٥٣٨).

ورحل إلى مصر وتوطن بها وصار شيخ تجار الجمالية وكان صالحاً تقياً محمود السيرة والسريرة وله خيرات كثيرة وبنى جامعاً بالجمالية اشتهر بجامع الحتو وجعل له أوقافاً تقوم بمصالحه ورتب فيه إماماً وخطيباً ومؤذناً وخداماً وناظراً وهو عامر إلى الآن ثم توفى المذكور بأواخر القرن الثالث عشر ولم يعقب ذكوراً وهى عائلة قديمة فخيمة تنعت بالسيادة وظهر منها كثير من التجار المعترين وكان لها أملاك وعقارات وأوقاف أهلية ثم انقرضت^(١) رجالها وتأخر حالها بالنسبة لما كانت عليه وبقي منها أفراد من فروع عديدة ترجع إلى الأصول المذكورة ومن ذلك ترى أن ضخامة العائلات وظهورها إنما كان بالتجارة ورجاحة الثروة وكان دينها وتقها يحملها على الأعمال الخيرية وبناء المساجد وإرصاد الأوقاف لها فأصبحنا بين أناس يحرصون على أكل الأوقاف واغتصابها بشتى الوسائل.

* * *

الحلو

أتى جدها من الخليل فى القرن الحادى عشر وهو السيد مصطفى الحلو ولقب بذلك لبيعه الحلو المستورد من مدينة الخليل عليه السلام مثل الدبس والزبيب وظهر منها فى القرن الثالث عشر الفاضل الصالح الشيخ داود ابن السيد خليل الحلو وخلف ابنه العلامة الجليل الشيخ خليل وستأتى ترجمته والشيخ محمد والأول خلف ابنه الخليفة الصالح المعمر الشيخ أنيس والحاج راشد ولكل ذرية ، والثانى خلف الشيخ إبراهيم^(٢) والمعمر الصالح الحاج عبد السلام وعبد الرحمن وعبد الله والثانى خلف الشيخ سليم المتوفى بيافا

(١) هكذا فى الأصل والصواب (انقرض) للتذكير. (المحقق).

(٢) ولقبه الأصلى (قراجة)، ولم تقف على معناه، وبه تعرف أقرابهم بحلحول، ويقال لهم: القراجات. (هـ. ط-ص ٥٣).

سنة ١٣٤٠هـ والسيد عيسى ولكل ذرية والثالث رحل من غزة وسكن الوجلة^(١) وتوفى هناك وترك أولاداً من التجار المعتبرين منهم السيد محمود ومحمد وشاكر ومنها الفاضل الصالح الشيخ حسن ابن الشيخ إبراهيم ابن الشيخ خليل الحلو وخلف ابنه السيد محمد أبو حسن والحاج صالح أبو الحاج إبراهيم ومنها الحاج شعبان ابن الشيخ عمر أبي السيد خليل الحلو ولكل ذرية ولها فروع كثيرة بغزة والكوفة والسبع ويافا وصفد وحلحول ومصر ويغلب عليهم الصلاح والتجارة فى العطارة والعقاقير وهذه الشجرة تجمع ما علمناه من فروعها بعد البحث الطويل .

(١) الوجلة: قرية عربية تقع جنوب غرب القدس، وسميت باسمها نسبة إلى الفتحة الطبيعية التي تلجها طرق المواصلات». انظر: معجم بلدان فلسطين ص ٧٢٣.

الحليمي

يأتي نسبة إلى حليلة بنت أبي ذؤيب السعدية أم النبي ﷺ من الرضاعة وإلى حليلة بنت الحارث بن شمر الغساني والحليمي الجرجاني نسبة إلى جده حلیم وبنو الحليمي أسرة كبيرة بالعراق^(١) واشتهر بذلك غير واحد ومنهم جد عائلة بغزة وجد من ذريته علماء وصلحاء متصوفة والحليمي بضم الحاء مصغراً نسبة إلى حليلة كجهينة اسم موضع والحلمية بمصر تنسب إلى حلیم باشا، وأول من توطن غزة من هذه العائلة في أول القرن الثالث عشر الشيخ محمد ابن الشيخ أحمد ابن الشيخ محمود الحليمي العراقي، وخلف الشيخ عبد الحليم، وهو خلف العالم الفاضل الشيخ محمد الإمام، والخطيب بجامع المحكمة، والحاج أحمد وعبد الحميد^(٢) الملقب "....."^(٣) والأول خلف عبد الحليم^(٤) وهو خلف أحمد وهو خلف عبد الخالق وخالد ولم يعقبا وأما الحاج أحمد فأعقب عبد الله ومحمد ومحمود والحاج صالح والأول خلف محمداً والسعدى ودرويش ومحمد خلف على ومحمود وخلف حسن وأما الحاج صالح فقد كان رجلاً تقياً صالحاً وتوفى سنة ١٣٤٥هـ عن خمس وثمانين سنة وأعقب ولده الشيخ إبراهيم والعلامة الفاضل الشيخ خليل ولد سنة ١٢٩٠هـ واشتغل بتحصيل العلم بغزة ثم رحل إلى الجامع الأزهر سنة ١٣١٠هـ وأخذ عن أجلاء العلماء حتى شهد بفضله العلماء وعاد لغزة سنة ١٣١٧هـ وقرأ الدرس الخاص بمحضر من العلماء وظهر فضله وتحصيله وتعين مدرساً وإماماً ومتولياً "بمسجد الهواشي"^(٥) ثم معلماً بمدرسة خانيونس ثم

(١) ويأتي نسبة إلى عبد الحليم. (هـ. ط-ص ٥٣).

(٢) المتوفى بالطائف سنة ٢٦٥ (هـ. ط-ص ٥٣).

(٣) غير واضح بسبب تمزق الأوراق.

(٤) المتوفى بمكة سنة ٢٨٥ (هـ. ط-ص ٥٣).

(٥) راجع الإتحاف-(ج٢/ص١٧٦) في المساجد والمزارات.

بمدرسة "الشيخ ظريف"^(١) بغزة ومدرساً وإماماً "بجامع شهاب الدين أحمد ابن عثمان"^(٢) وخطيباً "بجامع ابن مروان"^(٣) ومعلماً بالمدرسة الأميرية بغزة سنة ١٣٣٦هـ وعضواً بلجنة توجيه الجهات وعضواً بالمؤتمر الإسلامي وقد ظهر له من التصانيف ما يدل على مزيد فضله واجتهاده منها تفسير القرآن الكريم جمع فيه ما كان يلقيه لتلامذة المدارس في أثناء مذكراته التفسيرية وزاد عليها أثناء قراءته للتفسير بالجامع المذكور وإرشاد العوام بما يجب عليهم من الأحكام وشرح "مختصر الزبيدي" سماه "الإرشاد الصريح على مختصر الجامع الصحيح" ، و"خطب منبرية" و"رسالة في الأصول" جمعت ما ألقاه في الدرس ورسالة في الإسراء والمعراج والمولد والمواييث وفتاوى عديدة وله من الأولاد السيد صالح والفاضل الشيخ توفيق المتخرج من الجامع الأزهر .

الحرثاني

نسبة إلى حرثة من بلاد فاس^(٤) بالغرب ومنها الحاج محمد ابن الحاج أحمد ابن الحاج محمد ابن الحاج حمد الحرثاني وكان موجوداً في سنة ١٢١٩هـ وتولى نظارة وقف زاوية الشيخ أبي مدين بغزة وهو خلف ابنه الصالح الحاج مصطفى وهو خلف الحاج عبد القادر وهو خلف المعمر عبد الرحمن وكان يشتغل بصناعة الحدادة وعمر حتى فقد السمع والبصر وعرف بالصلاح وتوفي سنة ١٣٥٤هـ وخلف أولاداً مهروا في الصنعة بغزة والسبع والمجدل ويافا منهم ثارى أبو هاشم والحاج محمد والحاج درويش وصالح وعيد وكيلاني

(١) نفس المصدر-ص ١٨٠ .

(٢) المصدر السابق-(ص ١٧٥-١٧٦) .

(٣) المصدر السابق-(ص ١٧٧-١٧٨) .

(٤) وقيل حرطانه (هـ.ط-ص ٥٤) .

وعلى وإسماعيل ومنها الفاضل الصالح الشيخ عمر ابن الحاج مصطفى وكان له معرفة بالطب والفلك والروحانيات وخلف الشيخ بكر ومنها الشيخ حامد ابن محمد ابن الحاج مصطفى المذكور.

الحفنى

نسبة إلى حفنى قال فى "شرح القاموس" : وحفنى كسكرى قرية بشرقى مصر ومنها شيخنا بل شيخ أهل الدنيا جميعها وهو الشيخ الإمام المحدث الولى العالم أبو عبد الله محمد بن سالم الشريف القرشى رئيس الجامع الأزهر والمحل المبارك الزهى الأنور وشيخ العلماء بعد شيخنا الشيخ "عبد الله الشبراوى"^(١) الشافعى -رحمهما الله تعالى-أ.هـ قال "المرادى" فى ترجمته : "حفنة قرية من قرى مصر قرب بليس" ولد سنة ١١٠١هـ وكانت وفاته سنة ١١٨١هـ ومن هذه العائلة الحاج "إبراهيم بن عبد العال" وأخوه الشيخ "إسماعيل".

الحفناوى

نسبة إلى حفنة على غير قياس كالغزاوى والديراوى والمجدلاوى والخلفاوى وهى عائلة قديمة بغزة كان لها نسب مع ذرية "الشيخ عبد الرحمن بن سلطان" صاحب المزار المتقدم والآتية ترجمته ومنها الرجل المتفقه الصالح الحاج عثمان ابن السيد محمود ابن الحاج سعد الدين الحفناوى وله إخوة وأولاد وليس لها فروع ولا أصول غير من ذكر فيما يعرف.

(١) عبد الله الشبراوى القاهرى: انظر سلك الدرر فى أعيان القرن الثانى عشر- للمرادى - (ج٢-ص١٠٧) طبعة بولاق.

الحتة

كأنه لقب من لقب بذلك لحقارة جسمه وضعفه وهو لقب عائلة من المصريين كانت بغزة ولها بقية بيافا ومنها السيد محمد ابن الشيخ حسن بن محمد الحته.

الحلاق

لقب لصاحب صنعة الحلاقة وغلب على عائلة بغزة وجد منها تجار وأغنياء ومنها الحاج محمد بن حسن بن محمد الحلاق وله ذرية بغزة وبنو عم بالسبع.

الحداد

يلقب بذلك فى الأصل صاحب صنعة الحدادة ثم يغلب على عائلته وإن لم تكن فيهم هذه الصنعة واشتهر بذلك عائلة قديمة بغزة ذات أملاك وكروم وظهر منهم صناع فى البنائة وغيرها ويشاركها فى هذا اللقب عائلات كثيرة إسلامية ومسيحية معروفة فى فلسطين وغيرها.

حرز

لقب عائلة كبيرة ذات كروم وأملاك قديمة بغزة وأطرافها وهى فرع من عائلة الشوبكى كعائلة عطا الله والشايب وحسان.

حز الله

لقب عائلة بمحلة الشجاعية معروفة ووجد منها صلحاء وتجار وزراع وهم^(١) عيسى وخلييل وعلى والأول خلف موسى والحاج محمد والثاني خلف حامد ومحمود ومحمد والثالث الحاج على وإخوته ولكل ذرية بغزة وخان يونس وبئر السبع والخليل ويافا.

حورية

اسم أنثى غلب لقباً لعائلة أصلها من المغاربة ووجد منها تجار وصناع وملاك ومنها أفراد بيافا وغيرها وقد صارت تلقب بعائلة عنان.

حجازى

يلقب بذلك من كان من بلاد الحجاز وقد يكون اسماً لشخص ثم غلب لقباً لعائلة بمحلة الشجاعية وأخرى بمحلة البرجلية بغزة ولا قرابة بينهما.

حبش

لقب عائلة قديمة بغزة كان جدها لقب بذلك لسواد جسمه كالحبشة أو وضع ذلك اسماً له وغلب على ذريته إلى الآن ومنها أحمد ابن الحاج محسن

(١) أصلها من تفوح بجبل الخليل جاء في الفترة في أوائل القرن الثالث عشر عيسى وهو خلف أولاده الثلاثة. (هـ. ط. ص ٥٥).

حبش وعبد الهادى وغانم ابنا الحاج حمودة حبش ومنصور وعبيد ابنا الحاج محمد عرف بالفداوى حبش وخليلى ويونس ابنا الحاج صالح حبش وكانوا جميعاً فى أوائل القرن الثالث عشر، ومنها أحمد ابن المعمر الصالح الحاج عبد اللطيف حبش ومنها الخواجا الحاج محمد حبش وكان فى سنة ١٢٢٠هـ ورأيت فى درج أشراف الزرية^(١) من اسمه حبش وحجازى ويومى وعفيفة وقيشاوى ودسوقى وعيسوى والجملاوى والحناوى والجوهرى والمصرى والرفاعى وأبو زهرة وأبو ربيع وابليطة ونافع وسيد أحمد

حبوش

والأصل عب عيش لقب بذلك جد هذه العائلة لكثرة قوله عب عيش عند وفود الضيوف ثم حرف إلى عبوش ثم إلى حبوش ومنها السيد حسن ابن السيد صالح ابن حسين بن مصطفى حبوش ولها فروع وكروم وأملاك بمحلة التفاح وساحل البحر^(٢) ومنها عبد الرحمن حب عيش وكان موجوداً فى سنة ١٢٢٠هـ ومنها السيد صالح ابن السيد حسين وحبوش وأعقب جماعة منهم حسن وحسين وسليم وصالح ويقال إن أصلها من عكا وله أقارب بها.

حمو

من العائلات الكردية الأصل مثل "مستو" و"المتلا" و"على حسن" و"ساق الله" و"الصورانى" عرف منها موسى وعيسى والحاج محمد أغا أولاد الحاج حمو أغا ولكل واحد منهم ذرية ولكنها الآن قليلة الأفراد.

(١) نسبة إلى زرية بليس من قرى مصر. وقد تقدم تعريفها أثناء الحديث عن عائلة أبى خضرا.

(٢) ومنها الحاج محمد حبوش (هـ . ط . ص ٥٦) .

الحائك

لقب بذلك الحاج محمد الحائك لاشتغاله بصناعة الحياكة وقبلها كانت تلقب بعائلة الجبجى ويقال إن لها اتصالاً فى النسب بعائلة السوسى التى بمحلة الشجاعية وخلف الحاج محمد المذكور ولديه سالم وطه والأول خلف أولاده محمد وعبد الرزاق وإبراهيم أما محمد فأعقب التاجر مصطفى والحاج سالم والحاج حسن ومحمود وأما عبد الرزاق فأعقب محمد وحسين وسالم ومحمد وحسن وشاكر وأما إبراهيم فأعقب خليل أحمد ومحمود ولكل ذرية منها عبد الهادى ومحمد وموسى وخليل وتوفيق أولاد المرحوم مصطفى ابن محمد بن سالم ابن الحاج محمد الحائك ومنها محمد ويوسف ورمضان أولاد الحاج سالم بن محمد بن سالم الحايك ومنها فروع كثيرة تشتغل بالتجارة والصناعة والزراعة.

حبيب

هى من العائلات القديمة ظهر منها فى القرن الحادى عشر الشيخ عمر ابن الشيخ مصطفى ابن الشيخ شاهين من أولاد حبيب وفخر الأئمة الشيخ عثمان ابن الشيخ "أحمد ابن شيخ الإسلام شرف الدين الغزى" وستأتى ترجمة المحبى^(١) له وهو ابن عبد القادر الحنفى وكان إماماً بالجامع القديم تولاهما بعد أبيه وجده وهو ابن بركات بن إبراهيم المعروف بابن حبيب ومنها المعلم على ابن الحاج محمد بن حبيب وأخوه بدر الدين الزينى ومنها عبد القادر ابن

(١) المحبى: محمد أمين بن فضل الله بن محب الله بن محمد المحبى، الحموى الأصل، الدمشقى (١٠٦١ - ١١١١هـ = ١٦٥١ - ١٦٩٩م) مؤرخ، باحث، أديب، معجم الأعلام ص ٦٨٠-٦٨١، وهو صاحب كتاب "خلاصة الأثر فى أعيان القرن الحادى عشر".

الشيخ شاهين بن عبد القادر حبيب وبمحلة التفاح عائلة مستقلة تلقب بعائلة حبيب ولهم وقف ساقية^(١) عبيته ومن جهلهم يظنون أنه حبيب النجار الإسرائيلى وهو حبيب هذا إن صح كما قيل فيكونون من بقايا هذه العائلة وذكر فى البدر الطالع "عيسى بن عثمان بن عيسى شرف الدين الغزى" الشافعى^(٢).

* * *

حورية

اسم امرأة غلب لقباً لعائلة زوجها الحاج بدر عنان المغربى وابنه الحاج محمد ومنه تفرعت هذه العائلة وأولاده الحاج بكير والحاج سليم والسيد خليل أبو الحاج حسين والحاج بدر ولكل ذرية ما عدا الأخير.

* * *

الخلبى

لقب عائلة بغزة حدثت بعد الاحتلال وتوطن بها أحمد أفندى وكان بسلك البوليس ثم اشتغل بكتابة الوثائق ونشأ له أولاد نجباء وعائلة بالخليل ومنها فرع بالسبع وعائلة بيافا ومنها عائلة فرع بالرملة منها السيد منيب ابن الشيخ أحمد الخلبى القادرى بن عيسى بن محمد بن الشيخ أحمد الخلبى ولا قرابة بينهم.

* * *

(١) ومنهم إسماعيل ويكر وعبد الله وعبد الرحمن حبيب ومحمد عرف بالسكنى (هـ. ط. ص ٥٦).

(٢) لم أجد ترجمته فى البدر الطالع.

حلس

الحلس الوقاية والكبير من الناس للزومه محله لا يزايله وحلس الرجل بالشيء إذا تولع به والمتحلس المقيم بالبلاد وكالحلس وقد تكتب مجلس من يعمل الحلس يقال إن جدها من عرب أهتيم سكن غزة فى القرن الثانى عشر وتوطنها وكثرت ذريته فيها بمحلة التركمان حتى صارت حمولة كبيرة لها قوة وغلبة وتملكت أراضى واسعة بالمحلة المذكورة وفيها الزراع والوجوه وعندهم كرم ونجدة وهذه فروع أصوله :

* * *

شجرة عائلة حلس

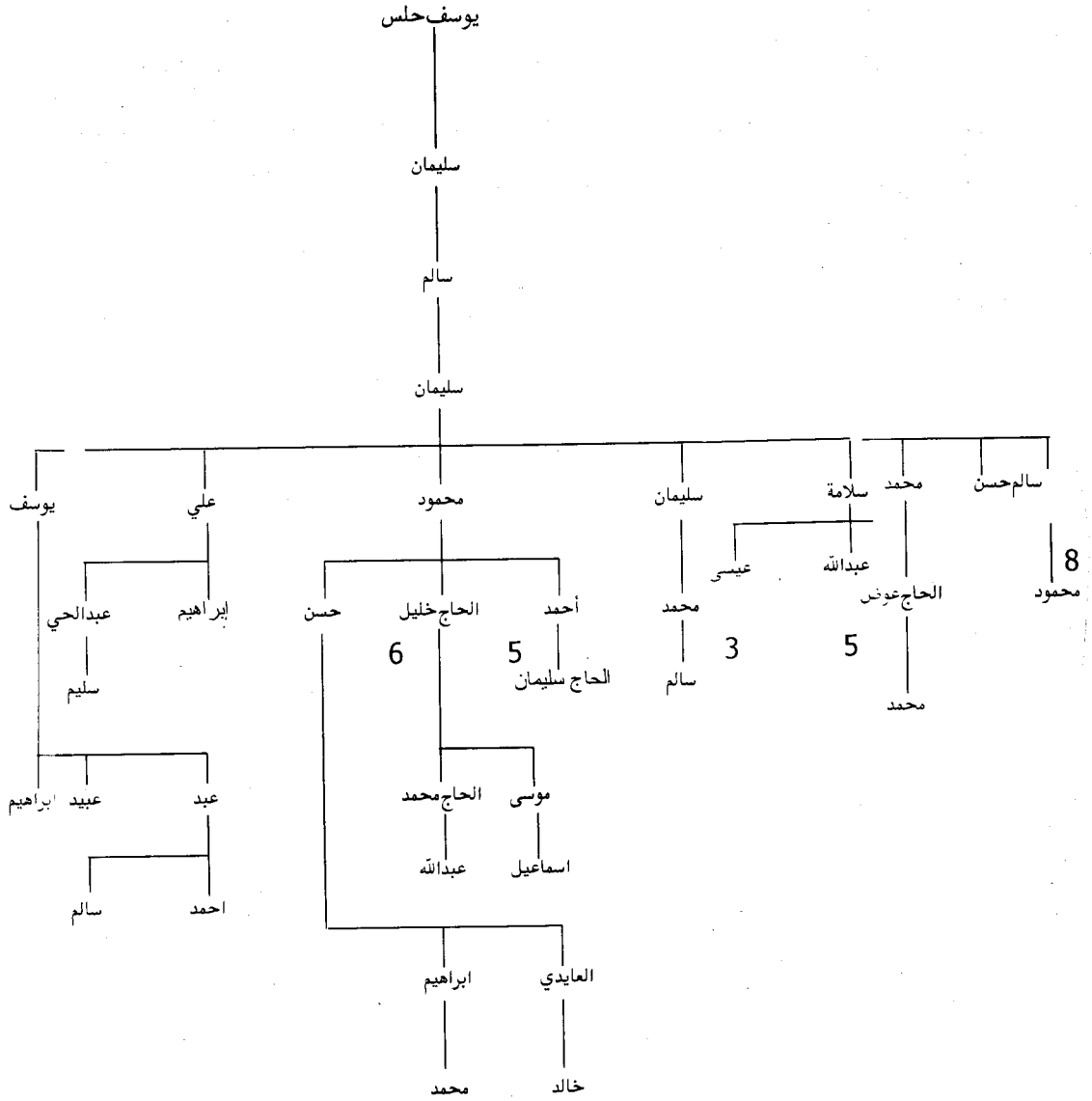

الحاسي

هو من قبيلة الحاسي المتفرعة من قبيلة الحرابي كالبراعصة والدروسة والفايدي وهي النازحة من الشرق النازلة في الجبل الأخضر من بلاد المغرب هاجر منها لغزة موسى أغا الحاسي بسبب قتله رجلاً من أقاربه وكان ذلك سنة ١٢٢٩هـ ونزل بغزة ضيفاً على الحاج محمد نجا البرعصي وكان قد نزلها قبله وعظم فيها شأنه وصار مقدماً بوجاق الإسباهية فرأس موسى أغا على خمسين خيلاً وبعد موت الحاج محمد ترأس مكانه وتزوج من عرب التركمان وولد له ثلاثة أولاد عقيلة أغا وصالح وعلى والأول أجلهم وأشهرهم وقد ولد بغزة ثم رحل عنها إلى الناصرة ثم أقام بعرب بني صخر وانتدب للمحافظة على الغور واشتهر أمره وكان ذا جرأة واقتدار فعاد عليه ذلك بالوبال فألقى القبض عليه ثم نفى إلى بلاد الصرب ثم هرب من منفاه وجاء إلى حلب فأرسل إليه والي بيروت وأرجعه إلى خدمة الدولة فازداد شهرة وعظم صيته بين العرب وجمع حوله حزباً كبيراً من البراعصة والهواره وفروع الحرابي والحاسي وفرق من الصبيح والصقر وحارب الأكراد وانتصر عليهم فطار صيته وحقد عليه ولاة الأتراك حتى أغرأوا عليه حاكم نابلس "هولو باشا" من عرب الموالي وهو والد عزت باشا العابد فجرد حملة من الجند على عقيلة أغا ففر إلى الصلث ثم ذهب إلى الحسى ومنها عاد إلى غزة وطنه الأول ثم توجه إلى الشام برسالة من سعيد باشا خديوى مصر إلى الأمير عبد القادر الجزائري فتوفى بقرية عبلين في ١٠ شوال ١٢٨٥هـ كما ذكر في تاريخ الناصرة^(١) ولم يعقب ذكوراً فيما علمنا .

(١) تاريخ الناصرة : من تأليف القس أسعد منصور ، طبع قديماً في مطابع الهلال سنة ١٩٢٥م ، وأعدت طباعته مطبعة الحكيم في الناصرة سنة ١٩٨٣م ، ولم أقف على النص الذى أورده الطباع بهذا الصدد . (المحقق).

حرف الخاء

خطاب

بتشديد الطاء المهملة اسم رجل ثم صار لقباً لعائلته بغزة وهى من العائلات القديمة التى كانت لها فخامة فى الوجاهة والثروة والفضل والتجارة ومنها شيخ الإسلام "زين الدين خطاب بن عمر بن مهنا" الغزى شيخ الشافعية بدمشق ذكره فى "الأنس الجليل" ومنها التاجر الكبير السيد محمد خطاب مولى ولى الله الشيخ فرج وكان موجوداً فى أوائل القرن الحادى عشر ولما ظهرت له من عبده تلك الكرامات صار هو يخدمه ويجله ولما توفى دفنه بذلك المحل الفسيح وكان من أملاكه ثم دفن هو بجانبه وبنى أولاد السيد محمد عليهما قبة وصار من المزارات المشهورة بغزة وذكره النابلسى فى رحلته^(١) سنة ١١٠١هـ كما تقدم وبنوا بجانب القبرين فسقية لدفن الرجال وأخرى للنساء من عائلة خطاب ودفن فيهما الكثير فيهما واتخذوا هناك مسجداً وجعلوا له أوقافاً تقوم بمصالحه ومن هذه العائلة السيد مصطفى وأخوه السيد إسماعيل ابنا السيد عبد الله بن إسماعيل خطاب ومنها السيد أحمد خطاب والسيد عمر بن خطاب والشيخ إسماعيل بن خطاب وآخرهم السيد يوسف خطاب المعروف بالغويل تصغير غول ومنها فرع سكن السويس وقد انقرضت هذه العائلة رجالاً ونساء وقد كان لها دور عظيمة وأملاك وثروة جسيمة وذوات ظاهرة فسبحان من له الدوام .

(١) انظر: الحقيقة والمجاز للنابلسى ص ١٥٣ .

الخطيب

يلقب بذلك فى المدن من يتولى خطابة الجوامع الكبيرة وتطول مدته بها ويصير لقباً لعائلته كخطيب الأموى بدمشق وخطيب المسجد الأقصى بالقدس وتتم من بين جماعة وخطيب^(١) "الجامع الأبيض بالرملة" وهم من بنى التاجى^(٢) وخطيب جامع الجاولى وقايتباى بغزة وهم من بنى النويرى وسيأتى ذكرهم وخطيب الجامع القديم بغزة وهو الجامع الكبير العمرى وهم من بنى "التمرتاشى" نسبة إلى جد لهم اسمه "تمرتاش" لا إلى "تمرتاش" التى هى قرية ببلاد العجم وإليها ينسب بعض العلماء المتقدمين وبعض هذه العائلات ينتسب إلى أمير المؤمنين عمر بن الخطاب رضى الله عنه ويكتب فى إمضائه "التمرتاشى" العمرى الحنفى وهى عائلة قديمة بارزة فخيمة جمعت بين العلم والشرف والوجاهة والمكانة الدينية والعلمية ظهر منها فى القرن العاشر العلامة الإمام شيخ الإسلام وزبدة الأنام الشيخ عبد الله الخطيب التمرتاشى وهو ابن العالم العامل والهامم الكامل الشيخ أحمد "شهاب الدين الخطيب" ابن محمد الخطيب بن إبراهيم بن خليل بن تمرتاش كما ذكر الحفيد الشيخ "محمد التمرتاشى" فى رسالة له وقد ترجم المحبى فى خلاصة الأثر^(٣) جماعة منها سيأتى ذكرها فى تراجم الأعيان الذين أنجبتهم مدينة غزة^(٤) وقد تفوق بينهم بالعلم والفضل ونبوغ الرجال وظهور التصانيف الدالة على مزيد علمهم ورجاحة فضلهم وانحصرت وظيفة إفتاء الحنفية بغزة فيهم زمناً طويلاً

(١) وخطيب حرم الخليل وهم من عائلة التميمى (هـ . ط . ص ٥٨) .

(٢) وخطيب جامع اللد وهو من بنى التميمى وخطيب جامع مجدل عسقلان وكان لهم النظارة على وقفه وآخرهم العالم الفاضل الشيخ رشيد وأخوه العلامة الشيخ محمود الخطيب وهم أبناء الشيخ

طه ابن الشيخ محمد ابن الشيخ على الخطيب(هـ.ط. ص ٥٨) .

(٣) انظر: خلاصة الأثر (ج٤/ص ١٨) .

(٤) انظر قسم التراجم (ج٤/ص ٨٦ - ١٠١) .

ومنهم العلامة الشيخ صالح ابن الشيخ أحمد ابن الشيخ صالح ابن الشيخ محمد التمرتاشى صاحب التنوير وكان فى سنة ١٠٨٠هـ وتولى إفتاء الحنفية بغزة إلى أوائل القرن الثانى عشر ولم يترجمه المحبى وذكر العلامة النابلسى فى رحلته لغزة سنة ١١٠١هـ فقال : " وخرج إلى لقائنا قاضيها الفاضل أحمد جلبى ومعه مفتى الحنفية الفاضل الكامل الشيخ صالح بن أحمد بن محمد بن صالح بن محمد التمرتاشى العمرى الحنفى " (١) أ . هـ . ورأيت له من الشعر فى سفينة قديمة هذا التخميس :

يا دهر كم قاسيت منك العذاب يا دهر كم تخطى على الصواب

يا دهر أسعفنا بحسن المآب يا دهر كم تأتى لنا بالعجاب

قد نال غزلان الفلا الكلاب

والقرم أيضاً سيدى ما له فى دهرنا ذا فن يرى حاله

ترى وحوش البر تبكى له والليث جوعان وقد ناله

ضيم وهذا فى البرايا مصاب

جرت دموعى من عيونى دما لما رأيت الوقت قد حرما

به اللبيب الحبر قد سلما ترى الإمام الليث يشكو الظما

وبنت آوى شريها من عباب

ترى سخى اليد كالمفلس كذا الذى يكسى من السندس

من الحرير البز والأطلس والعالم الشهم بلا ملبس

والجاهل الغمر كثير الثياب

والبوم فى روضاته راتع والصقر والباذل بالهوى قانع

(١) انظر: الحقيقة والمجاز ص ١٥٢ (نسخة هريدى) الهيئة العامة للكتاب . سنة ١٩٨٦م .

والفر فى أنهاره والبع والباز فى وكره جائع
والبط يرعى فى جميع الرحاب

عدمت صبرى اليوم بين الملا وصحت من وجدى وعظم البلا
يا آل ودى السبع يرعى الكلا والنسر يرعى فى جياف الفلا
والزاع يرعى الثمر المستطاب

والغيم نادى البدر يا مكمد والحر نادى العبد يا سيد
والخبر نادى النذل يا أسعد والليل نادى الصبح يا أسود
والترب نادى التبر يا ذا التراب

والعابد الناسك مستنزل والفاسق الشرير مستقبل
وكاذب القول غدا يقبل والعالم النحرير مستثقل
والجاهل الأحمق على الجناب

والذئب فىنا يرى هاجعاً والنمر فى أقفاره جازعاً
والطبع^(١) فى أوقاته شابعاً والليث فى الغاب غدا جائعاً
يخشى لعمرى فى البرايا الكلاب

ورأيت فيها هذا التخميس الذى ينطبق على أهل هذا الزمان:

لما رأيت الدهر الدهر شاخ وسفله عادوا شماخ
من عظم ما بى قلت آخ خلى البقاع من الرخاخ
وتفرذنت فيه البيادق

الدهر بعد الخل عاب... والفحل يطرده الذباب
ورأيت من ذا الطفل شاب وسطا الغراب على العقاب

واصطاد فرخ البوم باشق

(١) كذا بالأصل، وأظنها: «الضبع».

الجيد حار به الظنون والنذل سار به الطعون

ناديت يا أهل الفنون سكتت بلايلة الغصون

وأصبح الخفاش ناطق

تأخر الجيد الكبير وتقدم النذل الحقير

والخيل ما عادت تسير وتسابقت عرج الحمير

وقليت من عدم السوابق

وأنشد صاحبنا الفاضل الأديب الشيخ "محيى الدين أفندى عبد الشافى"

هذين البيتين فقلت مشطراً لهما:

أرى زمنا تولاه أسعد أهله

وأراذله تحظى بكل المناهل

تسود به الخرق ويصفو لمارق

ولكنه يشقى به كل عاقل

مشت فوقه رجلاه والرأس تحته

كما يعتلى الأردى النقى فى المناحل

تسامت به أهل الدنيا لسوته

فكب الأعلى بارتفاع الأسافل

وقد ذكرنى ذلك قول أبى العلاء المعرى فى لاميته:

إذا وصف الطائى بالبخل مادر

وعيرق بالفهامة باقل

وقال السها للشمس أنت خفية

وقال الدجى للصبح لونك حائل

وطاولت الأرض السماء سفاهة

وفاخرت الشهب الحصى والجنادل

فيا موت زر إن الحياة ذميمة

ويا نفس جدى إن دهرك هاذل

ومنها السيد عبد الله التمرتاشى العمرى نقيب السادة الأشراف بمدينة غزة وكان بها فى سنة ١١٣٦هـ، وبقي بها إلى أن توفى وخلفه ولده السيد "محمد التمرتاشى" وظهر منها فى أوائل القرن الثالث عشر العلامة الشيخ "عبد الرحمن التمرتاشى" مفتى الحنفية بغزة ثم الشيخ حسن التمرتاشى المفتى الحنفى بغزة وكانت داره بقرب مسجد الشيخ محمد الهليس وجعلها وقفاً على مصالح الجامع الكبير العمرى وتعرف به إلى الآن، وبعده انقرضت هذه العائلة الكريمة من غزة واندرست آثارها مع أنه كان لها دور وعقارات بمحلة التفاح وغيرها فسبحان من لا يدوم سواه ولكن تصانيف رجالها العديدة محفوظة بدار الكتب الخديوية^(١) بمصر وطبع منها متن التنوير وغيره ولكن عظيم ذكرهم وجليل فضلهم فى الكتب والتواريخ ينشر وسنى قدرهم وجميل مناقبهم عند ذوى المعارف يكرر.

الخرشى

خرشه يخرشه خدشه وخرش لعياله كسب لهم وطلب لهم الرزق والخرش ككتف الذى يهيج ويحرك وأبو خراش كسحاب قرية بالبحيرة من أعمال مصر منها "أبو عبد الله الخراش" المالكى وهو لقب عائلة ظهر منها فى القرن (١) دار الكتب المصرية، وكانت تسمى سابقاً "الكتبخانة" الخديوية أى دار الكتب الخديوية . انظر كتاب: دار الكتب المصرية للدكتور أيمن فؤاد سيد. نشر فى القاهرة سنة ١٩٨٨ .

الثانى عشر الحكيم الماهر اللبيب والطبيب الحاذق الأديب الشهاب أحمد الخرشى وذكره الديمياطى^(١) فى رحلته وقد أتى لغزة سنة ١١٤٣هـ فقال وقد وفد على المولى الأديب والطبيب الرئيس اللوذعى الأريب الشهاب أحمد الخرشى الحكيم فتلقيته بالإجلال والتكريم إذ هو من حذاق الأطباء معدود فكأنما بعث الله لنا داود فشفانى بشفاء قانون لطفه وداوى^(٢) فؤادى بعذوبة ألفاظه وظرفه فكانت محادثته البهيجة فى تشحيد الأذهان وتعديل الأمزجة منحنى من مفرداته بكل غريبة وأتحفى من منهاجه بكل عجيبة وأنشدنى لصاحب النفس القدسى مولانا الشيخ عبد الغنى النابلسى:

سقى الله غزة وابل السحب أننا وجدنا بها ما لا بمصر وجلق^(٣)
 بدوراً وغزلاناً وماء وخضرة وكثبان من رمل على بحر أزرق
 وطلب منى تشطيرهما مرتجلاً فأجبت قوله ممتثلاً وأين نظم الدر والياقوت
 ممن ينحت من الجبال بيوت.

سقى الله غزاً^(٤) وابل السحب أننا نحن لها وجداً بفرط تشوق
 نزلنا بواديها الأريج بروضة وجدنا بها مالا بمصر وجلق
 بدورا وغزلانا وماء وخضرة وألحان أطيّار بأفصح منطق
 وطيب نسيم مع زهور تدبجت وكثبان من رمل على بحر أزرق
 وأنشد بيتين لابن طاهر على مثلهما تعقد الخناصر يزريان بالأغانى والمثالث
 والمثانى:

إلى كم تطيل العتب فى كل ساعة فلم لا تملن القطيعة والهجرة

(١) ومنها السيد الصالح ابن الطبيب المذكور والسيد مصطفى الخرشى وكان سنة ١٢٣٠هـ. ذكر

ذلك مما يأتى فى التراجم (هـ. ط. ص ٦٢).

(٢) وكان موجوداً فى سنة ١١٧٦ (هـ. ط. ص ٦٢).

(٣) جلق: لفظة أعجمية، وهو اسم لكورة الغوطة. انظر معجم البلدان (١٧٩/٢).

(٤) كذا بالأصل، والصواب: «غزة».

رويدك أن الدهر فيه كفاية لتفريق ذات البين فانتظري الدهرا
ومنها السيد صالح ابن الطبيب الرئيس أحمد الخرشى وكان موجوداً في
سنة ١١٧٦هـ ثم انقرضت هذه العائلة حتى صار لايعرف أحد منها وكان لهم
دار بخط الشيخ الهليس انتقلت للمرحوم الشيخ حسين أفندى العلمى .

* * *

الخالدى

يأتى نسبة إلى خالد جد المنتسب له وخالد بن الزبير وخالد بن حسن بن
إبراهيم الحضى وخالد بن الوليد وإلى الخالدية قرية من أعمال الموصل وإلى
أم خالد قرية تابعة للقدس وإلى سكة خالد من نيسابور .
أما خالد بن الوليد القرشى المخزومى فأسلم بعد الهجرة بسنين خمس أو
سبع أو ثمان وجاهد فى سبيل الله وفتحت على يديه البلاد الكثيرة ولما أتم
فتوحه اتخذ مدينة حمص له مقراً إلى أن توفى بها سنة إحدى وعشرين فى
خلافة عمر رضى الله عنه وقبره لم يزل معروفاً بها يزار إلى الآن وهو داخل
مسجد خارج السور من الجهة الشمالية وقد اتصل به العمران وصار حوله
لهذا العهد حى يسمى " حى سيدى خالد " كما يسمى المسجد مسجد سيدى
خالد كما ذكره فى " تاريخ أشهر مشاهير " (١) الإسلام وقال فيه روى ابن قتيبة
أنه كان لخالد ولد كثير فقتل الطاعون منهم أربعين رجلاً فبادوا وقال فى أسد
الغابة أخرج الثلاثة عن الزبير بن بكار أن ولد خالد بن الوليد انقرضوا فلم
يبق منهم أحد وورث أيوب بن سلمة دورهم بالمدينة ويوجد لهذا العهد قبيلة
رحالة فى جهات حمص تسمى بنى خالد ادعى بعض مشايخها من بضع
سنين أنها تنتسب إلى خالد بن الوليد لأغراض لا محل لذكرها هنا وهى
دعوى كاذبة ليس عليها دليل إذ ولد خالد انقرضوا جميعهم فى الصدر الأول

(١) أشهر مشاهير الإسلام فى الحرب والسياسة: رفيق العظم . أربعة أجزاء . مصر ، ١٣٤٠ - ١٣٤١هـ .

كما علمنا أ.هـ. لكن قال في صحاح الأخبار وأعقب الأمير خالد محمداً وعبد الرحمن وسليمان ولكل ذرية وعقبه منتشر في الشام ونجد والعراق ومنهم بمرور والروز وبلاد الأفغان وهم ألوف مؤلفة أ.هـ. وعائلة الخالدي بالقدس تلقب قديماً الديرى العبسى نسبة لدير عثمان قرية من أعمال نابلس وقال السخاوى نسبة لمكان يسمى الدير بجبل نابلس^(١) والعبسى نسبة إلى قبيلة بنى عبس بن رفاعة بن الحارث بن بهته بن سليم بن منصور بن عكرمة بن خصفة بن قيس بن عيلان بن مضر بن نزار بن معد بن عدنان .

* * *

الخيزراتى

تصغير الخيزرات غلب لقباً لبيعها أو تعليقها ومنها السيد مصطفى ابن السيد صالح الخيزراتى وكان موجوداً في سنة ١١٧٣هـ. ومنها الحاج مصطفى ابن الحاج محمد الخيزراتى وله وقف مشهور على الذرية ثمانية دكاكين بسوق غزة وسكة أرض بمحلة الدرج ونصف سكة بمحلة الزيتون ودار كبيرة وساقية فراس وتبلغ مساحتها زيادة عن تسعين دونماً وقد انحصر وقفه في ثلاث بنات فاطمة أم الحاج حامد أبو مرق وآمنة أم داود بن سليمان لولو وهم أحمد وعبد الله أبو مرق وأختهما زليخا أم راتب بسيسو وأسماء أم السيد شاكرا الخزندار وأعقب مصطفى ومحمد والأول أعقب محمداً وعيسى وسعيداً والثاني أعقب شاكراً وزينب أم أحمد المناوى بيافا وداود أعقب سليمان ويوسف لولو وأخته زينب أم أحمد وعلى لولو وتركية أم حسن اشريتح وقد لعبت في هذا الوقف أيدي الخائنين حتى تملكوا الدار وقطع الأراضي المذكور وتصرفوا فيها بالبيع والرهن .

(١) وقال في الأتس الجليل والديرى نسبة لقرية الدير بالقرب من مردى من بلاد نابلس والعبس نسبة إلى بنى عبس من غرب الحجاز ذكره (هـ . ط . ص ٦٣) .

خلف

بلغنى أن أصلها من " حماه " وتوطن جدها غزة فى القرن الثانى عشر وأنه كان يلقب بالحريرى نسبة إلى الحرير لبيعه والتجارة به وأنه رحل منها ثلاثة أخوة أحدهم توطن دمشق والثانى استقر بنابلس والثالث سكن غزة واشتهر فيها بالحموى ورأيت فى حجة شرعية مؤرخة فى سنة ١١٧٦هـ ذكر فيها الحاج خلف ابن السيد أحمد الصباغ لقب بذلك لاشتغاله بصناعة الصباغة ثم توفى ولم يعقب ذكوراً غير حمل ولما ولد قيل هذا خلف والده وسمى بذلك وشب وحج وشاخ وعمر واشتهرت به ذريته وتفرعت منه عائلته وكان أكثرهم يشتغل بتلك الصناعة ومنهم من اشتغل بضمانانة القصابة وظهر منها تجار وعلماء ووجوه منهم الحاج إبراهيم خلف ومنهم الحاج عبد الله خلف ومن أولاده الشهم الفاضل الأفخم والأديب الكامل المكرم الحاج حامد أفندى وقد دخل فى سلك العسكرية وترقى حتى صار برتبة ملازم واشتهر بحسن السيرة وبذل المعروف ومساعدة أرباب الحاجات وله خصال حميدة ومزايا عديدة وكانت إقامته بالقدس الشريف ولا زال على ذلك حتى توفى بحرب اليمن سنة ١٣٢٣هـ ولم يعقب ومنها العالم الفاضل الأديب والشاعر الناثر اللبيب الشيخ محمد سعيد ابن الحاج محمد ابن الحاج عبد الله المذكور طلب العلم بغزة ثم رحل إلى الأزهر وأقام به مدة حتى حصل كفايته وعاد لبلده سنة ١٣١٤هـ وتعين معلماً بالمكاتب الابتدائية ثم بمكتب الرشدية سنة ١٣٢٠هـ وله قصائد جيدة وأشعار كثيرة ومقاطيع حسنة وتوفى بالمعتقل بمصر بعد الاحتلال سنة ١٣٣٦هـ .

ومنها ابن عمه العالم الفقيه والفاضل النبيه الشيخ عبد ابن الحاج عبداللطيف الشافعى مكث بالجامع الأزهر نحو خمس سنين وعاد لغزة سنة

١٣١٧هـ وقرأ الدرس الخاص واشتغل بقراءة الدروس العامة فى الجامع الكبير وغيره وتعين إماماً وخطيباً بجامع كاتب الولاية ثم اتخذ له حانوتاً وصار يشتغل بالبيع والشراء وكان طيب الأخلاق حسن المودة والعشرة وفى الحرب العامة كانت هجرته لقرية برير وتوفى بها سنة ١٣٣٥هـ رحمه الله وأحسن إليه وهذه فروع أصولهم:

شجرة عائلة خلف

السيد أحمد الصباغ
ابن الحموي نزيل غزة

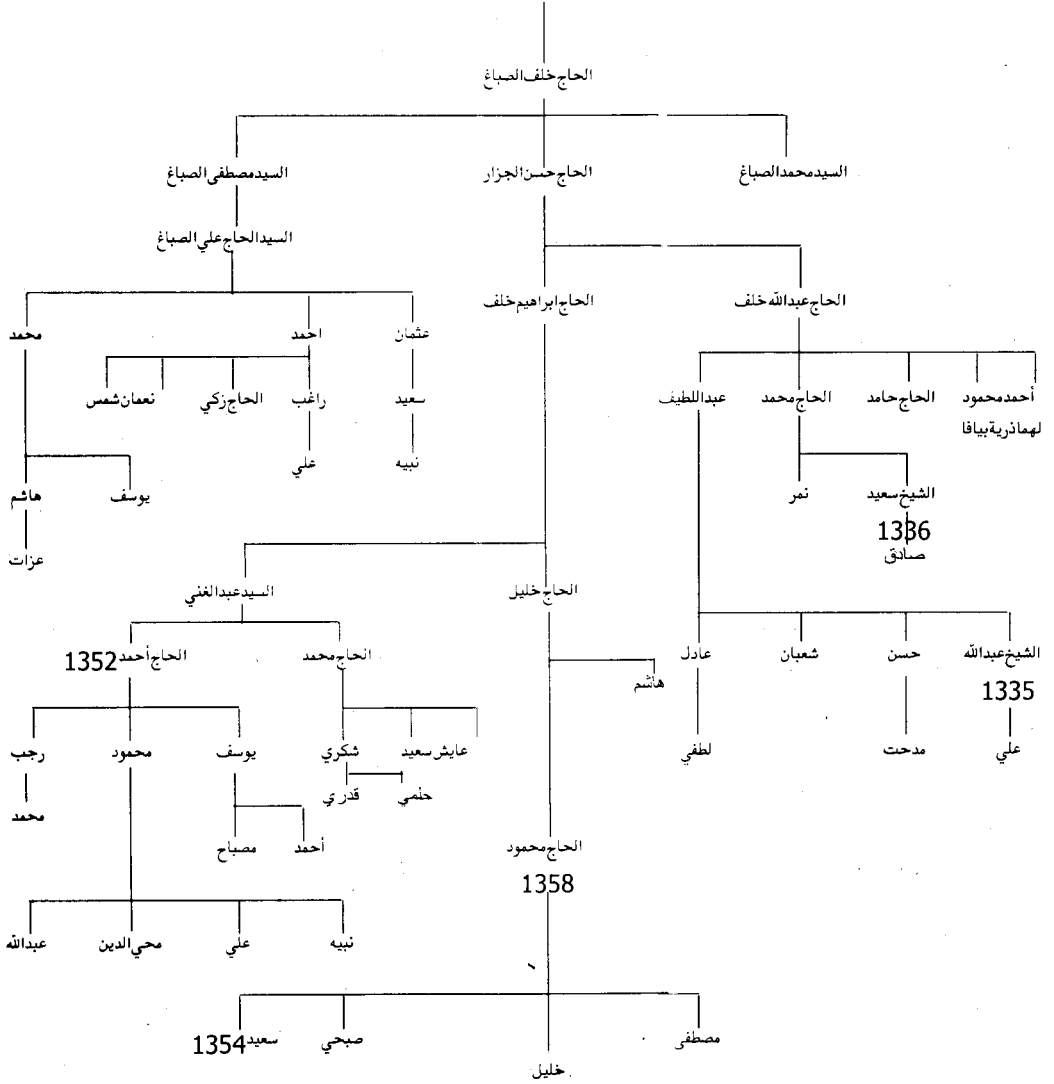

خليف

يأتى اسماً ولقباً لمن خلفه شيخه فى الطريقة عنه ثم يصير لقباً لعائلة وهى بمحلة الشجاعية وجدها " الشيخ محمد الخليفة " وعائلة بمحلة الزيتون تشتغل بالغربة والفلاحة^(١) ويوجد بدمشق وغيرها عائلات بهذا اللقب ومنها وجوه وأعيان .

* * *

الخلفاوى

نسبة إلى ميت خلف^(٢) بمصر وجده كما رأيت بدرج قديم القطب الربانى والعارف الصمدانى الشيخ " أبو عبد الله مروان " الأشبولى الحسينى ولد بأشبول من بلاد المغرب سنة ٦٣١ هـ وتربى على والده وحج معه ثم نزل بشبين الكوم من بلاد مصر ثم توجه إلى المصلحة ثم توجه إلى ميت خاقان وخلف بها ولده عبد الله وضريحه بها معروف ثم توجه إلى ميت خلف بمصر وتوطن بها إلى أن توفى فيها سنة ٦٩٩ هـ وخلف بها خلفاً كثيراً وله كرامات لا تحصى وأمه شقيقة كنز الذخائر سيدى " داود العزب " فهو خال سيدى مروان واستخلف بعده ولده " جمال الدين عبد الله بن مروان " المتوفى سنة ٧٠٣ هـ واستخلف بعده أخوه جمال الدين المتوفى سنة ٧١٠ هـ ودفن بمقام والده مروان واستخلف بعده بدر الدين بن محمد بن مروان وتوفى سنة ٧١٥ هـ ودفن بزاوية جده مروان واستخلف بعده أخوه الشيخ رجب بن محمد ابن مروان وتوفى بمبنى سنة ٧٠٢ هـ واستخلف بعده عمه أبو صالح عبد الله

(١) وكان الشيخ يوسف بن محمد أمين ابن الشيخ يوسف ابن الشيخ أحمد خليفة متولياً على أوقاف الجامع القديم وهو الحاج الكبير القدير وكان موجوداً فى أوائل القرن الثالث عشر (هـ . ط . ص ٦٥) .

(٢) «هى من القرى القديمة، وهى من أعمال المنوفية». انظر: القاموس الجغرافى (ج٢/ ص ١٩٥) .

وتوفى سنة ٧٥٢هـ ودفن بمقام والده مروان واستخلف بعده القدوة أبو عبد الرازق بن عامر بن مروان وتوفى سنة ٧٦٠هـ ودفن بمقام جده مروان ثم أبو الفضل شرف الدين بن مروان المتوفى سنة ٨٧٩هـ والشيخ عبد الرازق بن عامر بن اليراق صاحب الحمام وتوفى بأشبول سنة ٨٥٦هـ وابن أخيه الشيخ شرف الدين بن الفضل وتوفى سنة ٨٨٧هـ ودفن عند جده الكبير بالشرقية ثم ولده نصر الدين وتوفى سنة ٩٢١هـ ودفن بالزاوية خارج مقام جده مروان واستخلف بعده شقيقه الشيخ محمد الغريب صاحب الكرامات الشهيرة دفين السويس المتوفى سنة ٩٨٠هـ وخلف أولاده عامر وأحمد ونصار والشيخ حمزة والشيخ محمد رافع لقيه والشيخ لقيه خلف ولده محمداً وهو خلف علياً وهو خلف محمداً أبو دابي وأحمد ومحمد خلف أحمد ومحمد والشيخ على أبو دابي وتوجه للأزهر وبركة الشيخ مروان الخلفاوى من الله عليه بالفتوح وصار من علماء المسلمين ثم توجه إلى بيت المقدس وقطن بالحرم وصار يدرس به كل يوم خمسة دروس وتزوج بنت الشيخ عبد الله الدنف وتوفى بالقدس سنة ١٢٤٠هـ وخلف ابنه العالم الفاضل الشيخ محمد سعيد وصار مفتى الشافعية بالقدس وتوفى بها ولم يعقب وأخوه الشيخ على وخلف عبد الله وعبد الرحيم والثاني خلف عليا وهو خلف الشيخ عبد الرحيم وتوفى بالرملة ولم يعقب وإسحق وتوفى بالقدس ولم يعقب وسعيد أفندى الخلفاوى المحامى تعين أولاً كمسيراً بسلك البوليس ثم تعين بعد الاحتلال حاكماً لمحكمة الصلح بغزة وتوطنها ثم رفع من وظيفته وبقى إلى الآن يشتغل بالمحاماة وبنى بها داراً بالرمال وداراً بالمحطة وله من الذرية محمود وعمر وعلى وإنعام وإحسان وإسماعيل وفضل وكمال ومحمد هدى وعندهم معرفة ونباهة ولهم تقدم فى الوظائف سيما محمود وعلى وإنعام وإحسان .

خيال

لقب عائلة بغزة تنتمي إلى قبيلة الخيالات بطرابلس الغرب ظهر منها بغزة الوجيه المقدم والنبيه المحترم حسين أفندي ابن المرحوم الحاج حسن خيال^(١) وقد نبغ من صغره ولازم دوائر الحكومة وأحسن الخط والكتابة وأتقن اللغة التركية ومارس القوانين النظامية وتعين كاتباً "بدائرة الملح"^(٢) ثم كاتباً للتحريرات بيافا وغزة ثم تعين عضواً بمجلس الإدارة ثم عضواً ومستنطقاً بمحكمة البداية ثم قاضياً بمحكمة البلدية وقد نمت ثروته وكثرت أملاكه ثم لزم مصالحه الخاصة إلى أن توفي في ٢ ذى الحجة سنة ١٣٤٨هـ عن نيف وسبعين سنة.

وقلت لينقش على قبره:

روض به زين الأما	ثل والعلی من غير مين
أعنى حسين خيال من	وازی أساه أسی الحسين
فرع الخيالات الأولى	بالغرب زانوا المغريين
حلى المجالس وازدهت	أيامه كالنيرين
أعطاه مولاه وأر	ضاه فحاز الحسينين
قد فاز أرخه بأوج	فی جنة الخلد حسين

(١) ابن الحاج حسين خيال المغربى الطرابلسى (هـ. ط. ص ٦٦).

(٢) يوجد نقش على بلاطة رخام فى مسجد ابن عثمان ونصه: (بسم الله الرحمن الرحيم رسم بالأمر الشريف العالى المولوى السلطانى الملكى الظاهرى السيفى أعلاه الله تعالى وشرفه وأنقذه وصرفه أن يبطل ما على الملح المجلوب إلى غزة المحروسة من المكس الذى كان يؤخذ عند بيع الملح المذكور استجلاباً للأدعية الصالحة لهذه الدولة العادلة خلد الله ملك سلطانها بتاريخ خاتمة عام ثلاثة وخمسين وستمائة). انظر: تاريخ غزة (للعارف) ص ٣٤٥.

وقلت : وتلى فى يوم الأربعاء بترية باب الباب الجنوبية :

هو الدهر قد صبت علينا مصائبه

ونابت ديار الأمنين نوائبه

هموم وأرزاء وكرب وشدة

وظلم وإرهاق وغدر يصاحبه

تعانى به العرب الكرام فواجعاً

يدك لها من شامخ العز جانبه

وقد زاد فينا ذا التفرق والهوى

وأخلاق من تقضى عليه مآربه

فيؤساً لأوطان يحيق بها الردى

وتعساً لعيش ليس يصفو شاربه

إذا لم نسر بالدين والحزم والهدى

وتسد إلى الحق الصحيح مطالبه

وما اليأس إلا الموت فاصبر وثابر

على الجد بالإخلاص فيما تطالبه

ومن لم يجرع نفسه المرّ لم يذق

ومن لم يغالب غصه من يغالبه

ومن أبصر الأيام تنوى اهتضامه

ولم يحترس فالذل والعار راكبه

ومن عاش منا ناعماً بمذلة

تنكب فى هون وذاعت معاينه

ومن مات فى عز وغالى بنفسه

زهت بيننا أخلاقه ومناقبه

كهذا الذى قد غيبتة يد النوى

سمير العلى والجد فينا وصاحبه

حسين خيال لو تخليت قدره

لغاليت فيما تحتويه حقائبه

نبيل كريم ذو ذكاء ورفعة

قدير تسامت بالفخار مواهبه

إذا جاءه المكروب يوما بغصة

أزيحت به أحزانه وكواربه

إذا فضل ماء يرتوى كل وارد

به ويرد الضر من هو شاربه

وغرس له يستمطر العفو والرضا

وكل امرئ يجزى بما هو كاسبه

سلام على أيامه الغر إنها

به ازدهرت أحيائهم ومناصبه

عليه من الرحمن أوقر رحمة

تحاكى سناه بالرضا وتناسبه

وخلف من الأولاد الوجيه الفاضل والأديب الكامل حسنى أفندى وأحمد

أفندي والحاج مصباح وعبد الرؤوف والحاج سعدى وجمال وزكى ولكل ذرية .

خاص

منها العالم الفاضل الشيخ محمد خاص وأخوه عيسى ابنا الحاج أحمد خاص ولكل ذرية ولا يعرف لها لقب غير ذلك .

الخزندار^(١)

كلمة تركية معناها : حافظ خزنة المال وتأتى بمعنى الموكل بشؤون دار الوالى والحاكم وهو لقب عائلة بمحلة الزيتون منها السيد شاکر بن محمد الخزندار وتزوج من ذرية الخيرزاتى وصارت ذريته تستحق بوقفه وأعقب مصطفى ومحمد والأول أعقب محمداً وعيسى وسعيداً والثانى أعقب شاكراً ولكل ذرية وتلقب بذلك عائلة بمحلة الدرج بخط حارة بن عامر لا قرابة بينهما ومنها محمد بن إبراهيم أغا الخزندار .

(١) خازندار: لفظ مركب من : خزنة العربية و: دار الفارسية، معناه: المسؤول عن الخزينة، لقب موظف من العصر الإسلامى المتأخر، تطور مدلوله بعد أن كان حامله مسؤولاً عن الخزنة العامة للدولة، ليصبح فى العصر المملوكى ثلاثة خزندارية، يعرف الأول بلقب: الخزندار الكبير وهو من مقدمى الألف، كان مسؤولاً عن محتويات خزنة السلطان كالأقمشة والحرير والسروج المذهبة. وخزندار العين وهو وحده المسموح له بالدخول على الحریم، إضافة إلى مسؤوليته عن النقود وما يرد إلى الخزينة وما يخرج منها. وخزندار الكيس، وهو الذى كان يقوم بتوزيع الصدقات على الفقراء والمستحقين، عرف بهذا الاسم لأنه كان يحمل كيساً مملوءاً من النقود، يوزعه على المحتاجين يلفظ أحياناً خزندار.

انظر: "معجم المصطلحات والألقاب التاريخية" ص ١٥٦. مصدر سبق ذكره.

وأعقب ولده عبد اللطيف وهو أعقب ثلاثة أولاد الأول الفاضل الفقيه الشيخ على وقد طلب العلم بغزة ورحل إلى الجامع الأزهر وعاد لغزة فى حدود سنة ١٢٦٠هـ وتعين إماماً للشافعية بالجامع الكبير وأفاد العامة وكان صالحاً معتقداً وتوفى بأواخر القرن الثالث عشر وخلف ابنه موسى وإبراهيم والثانى الخليفة الصالح الشيخ محمد أبو لطفى وكان خياطاً ونقيباً وصاحب طريقة وخلف ولديه العلامة الشيخ عبد اللطيف وستأتى ترجمته ويوسف أبو العبد وإسماعيل وروبين والثالث سالم وخلف ابنه محمد الجنى إبريص وله أولاد بخانيونس وغيرها قيل إن أصلها من الأكراد ولكنها كانت لها صلة بعائلة فضة ثم تعين جدها بوظيفة "خزندار" أو "خازندار" وغلب ذلك عليها .

الخليلى

جاء جدهم من مدينة الخليل عليه السلام وتوطن غزة فى القرن الثانى عشر ومنها عبد القادر وحسين وعلى أبناء محمد ابن الحاج عبد القادر^(١) ومنها السيد مصطفى بن عبد القادر الخليلى المتوفى سنة ١٢٩٦هـ ولكل من ولديه المذكورين ذرية تشتغل بالزراعة ويقال إنها فرع من عائلة التميمى بالخليل .

(١) ومنها الحاج خليل بن حسين بن حجازى الخليلى والحاج مصطفى بن محمد بن حجازى الخليلى وكان فى سنة ١١٩٠هـ ومنها محمد ابن الحاج إبراهيم الخليلى وكان فى سنة ١٢٤٠هـ (هـ . ط . ص ٦٨) .

الخضري

يأتى نسبة إلى بيع خضر البقول جمع خضرة وخضرة قال فى القاموس^(١):
 الخضرة الخضراء من البقول والخضار بلد باليمن والخضراء جزيرة بالأندلس
 وإليها تنسب عائلة الخضراء بصفد وغيرها والخضرة محلة ببغداد وكفر الخضر
 قرية بمصر والخضراء قلعة باليمن وموضع باليمامة والخضرية موضع ببغداد
 والخضر قبيلة من قيس عيلان والخضرة بالتحريك من عرب المعازة شرقى
 السبع وإليها تنسب عائلة بمحلة الشجاعية ظهر منها تجار وقمارة وخيار
 وفضلاء وهذه فروعها:

(١) انظر: تاج العروس للزبيدي (ج ٣/ ص ١٧٩).

الخروبي

نسبة إلى الخروبة وهي قرية وحصن بساحل بحر الشام مشرف على عكا ويأتي نسبة لعمل شراب الخروب وبيعه واشتهرت بذلك عائلة بغزة منها رجل صالح له مزار بقرب مسجد السيد هاشم^(١).

الخيرزاتي

بالتصغير نسبة إلى الخرز لنظمه أو بيعه ظهر منها في القرن الثاني عشر السيد مصطفى ابن السيد "صالح الخيرزاتي" وكان موجوداً في سنة ١١٧٣هـ وكان له عقارات أوقفها على ذريته وانحصرت في المذكورين أدناه وهم من أولاد البطون.

(١) وهو مزار الخروبي بالقرب من الجهة الشمالية من مسجد السيد هاشم، ولا وقف له ولا تاريخ، وهو من الصلحاء ينسب إلى الخروبة قرية تابعة لعكا . (إنحاف ج ٢ / ص ٢١٥ المساجد والمزارات المدرسة) .

حرف الـدال

الدميرى

نسبة إلى دميرة^(١) وهى قرية بمصر منها كمال الدين محمد الدميرى^(٢) صاحب حياة الحيوان وينسب إليها على نور الدين بن نصر الغزى الآتى ذكره والتدميرى نسبة إلى تدمير من بلاد الأندلس.

الديماسى

يأتى ذلك نسبة لرجل واشتهر بذلك أبو الحسن محمد بن عمر الديماسى وهو ابن عبد العزيز ابن ديماس العسقلانى الرملى ويأتى نسبة إلى الديماس وهو الحمام وإلى الديماس^(٣) قرية من قرى دمشق كما يأتى فى حرف الطاء وموضع بعسقلان وفيه عمد بقرب الجامع.

(١) دميرة: من القرى القديمة، وفى كتاب البلدان لليقوبى وغيره بأنها من كور مصر القديمة، وهى قرب دمياط. انظر القاموس الجغرافى للبلاد المصرية. القسم الثانى، الجزء الثانى ص ٨٦.

(٢) محمد بن موسى بن عيسى بن على الدميرى، أبو البقاء كمال الدين (٧٤٢-٨٠٨ هـ = ١٣٤١-١٤٠٥ م) باحث، أديب، من فقهاء الشافعية من أهل دميرة (بمصر). وهو صاحب كتاب حياة الحيوان الكبرى، طبع الكتاب عدة مرات فى بولاق فى القاهرة وفى مطابع أخرى كان آخرها تصوير مقرصن من مطابع بيروت. معجم الأعلام ص ٨٠٢.

(٣) ديماس: بكسر أوله، وآخره سين مهملة: سجن كان للحجاج بواسط، قال جحدر اللص وقد حبس فيه:

إن الليالى نجت بى فهى محسنة لاشك فيه من الديماس والأسد
وأطلقتنى من الأصفاد مخرجة من هول سجن شديد الباس ذى رصد
كان ساكنه حيا حشاشته ميت تردد منه السم فى الجسد =

الداودي

هذه النسبة تأتي إلى من اسمه داود وإلى مذهب داود الظاهري ولمن يخدم في مزار النبي داود عليه السلام كالأموي لمن ينتمي إلى مسجد الأموي بدمشق بخدمة أو وظيفة .

الدجاني^(١)

هو لقب الإمام العالم العامل العارف بالله تعالى " شهاب الدين الشيخ أحمد ابن الشيخ علي " دفين قرية بديّة^(٢) من أعمال نابلس وأمه مدفونة في بيتونيا^(٣) وذكرها البكري في رحلته ابن الشيخ يس المغربي الدجاني الشافعي

= والديماس : موضع في وسط عسقلان عالٍ يطلع إليه وفيه عمد بقرب الجامع ، ينسب إليه أبو الحسن محمد بن عمر بن عبد العزيز الديماسي ، روى عن أبي عثمان سعد بن عمرو الحمصي وغيره من أصحاب بقية بن الوليد ، روى عنه أبو أيوب محمد بن عبد الله بن أحمد بن مطرف المدني بعسقلان . انظر : معجم البلدان لياقوت الحموي ، تحقيق : فريد عبد العزيز الجندی ، بيروت : دار الكتب العلمية ، الجزء الثاني . ص ٦١٥ .

(١) عائلة الدجاني : عائلة الدجاني في يافا ، فقد نزلها من بيت " دجن " في مطلع القرن التاسع عشر الشيخ ياسين الدجاني وظهر منها علماء وفقهاء وظل أبنائها يتوارثون الإفتاء في يافا حتى ١٩٤٨م ، والدجاني " المقدسية " و " يافية " من الأشراف ينسبون إلى الحسين بن علي . انظر : معجم بلدان فلسطين ، ص ١٤٦ .

(٢) بديّة أو بديا : تقع في الجنوب من نابلس على مسافة ٣٢ كم ، وهي على طريق نابلس- يافا المعبدة . تحيط بها أحراج الزيتون وكروم العنب والتين ، يشربون من مياه الأمطار ، وبنيت فيها مدرسة من العهد التركي ، ويعتمد سكان القرية على الزراعة والتجارة . انظر : معجم بلدان فلسطين ، ص ١٤٥ - ١٤٦ .

(٣) بيتونيا : تقع بيتونيا على بعد ٣ كم إلى الجنوب الغربي من رام الله . نشأت فوق رقعة جبلية من مرتفعات رام الله . يشربون من مياه الأمطار ويزرعون الحبوب والخضر والأشجار المثمرة وخصوصاً الزيتون ، يوجد في القرية مقامات ويجاوره الخرب ، كما أسست مدرستها سنة =

المتوفى ببيت المقدس سنة ٩٦٩هـ نسبة إلى دجانية من أعمال القدس الشريف وله وقف جسيم وذريرة كبيرة وتلقب بالداودي وهي كثيرة الفروع منتشرة في بلاد فلسطين^(١).

* * *

= ١٩٢٥م . انظر: معجم بلدان فلسطين: محمد محمد شراب، دمشق: دار المأمون للتراث ، ط١، سنة ١٤٠٧ = ١٩٨٧ ، ص٢٠٧ .

(١) وردت عدة تراجم لمشاهير هذه الأسرة العريقة التي اشتهرت بالعلم والفضل، وقد استخرجتها من "موسوعة بلادنا" فلسطين للدباع، وأكثرها ورد في المجلد العاشر وهي على النحو التالي: أحمد بن علي بن ياسين الشيخ الإمام العالم العامل العارف بالله تعالى الشيخ شهاب الدين الدجاني الشافعي... توفي بالقدس عام ٩٦٩هـ وتعتبر العائلة المذكورة العريقة من أكثر العائلات الفلسطينية عدداً وقد ظهر منها في السنين الأخيرة علماء وقضاة وإداريون وسياسيون وغيرهم.

وآل الدجاني بالقدس بيت علم وتصوف خرج منهم ناس كثير من المشاهير وجدهم أحمد بن علي كان من كبار الصوفية في زمنه.

وقد عهد إلى هذه العائلة بخدمة ضريح نبي الله داود بالقدس، لذلك كثيراً ما تدعى أيضاً باسم الداودي وأما تسميتها عائلة الدجاني بيافا فقد نزلتها من بيت دجن في مطلع القرن التاسع عشر. وقد ظهر منها أيضاً علماء وفقهاء وإداريون وكانت حريصة على تنشئة أفرادها نشأة علمية دينية تؤهلهم لتولى مناصب التدريس والقضاء والإفتاء والعلم. وقد ظل أبناؤها يتوارثون الإفتاء بيافا إلى أن حلت النكبة سنة ١٩٤٨م وقد توفي المرحوم الشيخ توفيق ابن الشيخ عبد الله الدجاني، آخر من تولى الإفتاء في بلده في دار هجرته في الزرقاء عام ١٩٥١م. وآل الدجاني في كل من بيت المقدس ويافا أشرف يعزودون في نسبهم إلى الحسن بن علي.

انظر: بلادنا فلسطين: مصطفى الدباع الجزء الثاني القسم الثاني / ٢ هامش ص ٥٤٦ توزيع: دار الهدى.

الدجاني : صالح بن محمد بن صالح بن محمد بن أحمد بن علي بن يس الدجاني المقدسي كان من أهل الفضل والأدب وبيتهم بالقدس بيت علم وتصوف خرج منها ناس كثير من المشاهير وجدهم أحمد بن علي أحد أصحاب سيدي علي بن ميمون وصاحبه سيدي محمد بن عمران من كبار الصوفية في زمنه. وهذه تراجمهم والكتب التي ترجمت لهم:

خلاصة الأثر للمجيب / ٢ ص ٢٤٠.

صبيح الدجاني ٢٨٨/١٠. بلادنا فلسطين.

عارف باشا الدجاني (الداودي) ٢٠١/١٠، ٢٢٣، ٢٣٥، ٢٣٩.

عبد الرحمن الدجاني ٢٠١/١. بلادنا فلسطين.

- = عرفة بن أحمد الدجاني ١٠٨/١٠ .
- كامل الدجاني ١٠ / ٢٧١ ، ٤٠٠ .
- محمد جمال الدجاني ١٠ / ٣٢٦ .
- محمد صالح الدجاني ١٠ / ١١٧ .
- يحيى درويش الدجاني ١٠ / ١٢٥ .
- يوسف وفا الدجاني ١٠ / ٢٣٥ .
- عبد الله الدجاني: في الدامون توفي العلامة الشيخ عبد الله الدجاني والد الشيخ عبد القادر أبو رياح الدجاني .
- محمد جمال الدجاني ١٠ / ٣٢٦ حاشية .
- إبراهيم الدجاني (أبو رياح) ١٠ / ١٣٨ .
- الشيخ أحمد الدجاني ١٠ / ١١٤٢٩ .
- الدجاني القدس ١٠ / ١١١ .
- درويش الدجاني ١٠ / ١٢٢ .
- راغب أبو السعود الدجاني ١٠ / ٢٣٤ ، ٢٤٠ .
- صالح الدجاني ١٠ / ١١٤ .
- أحمد بن علي الدجاني ٢ / ٥٤٦ .
- توفيق بن عبد الله الدجاني ٢ / ٥٤٦ .
- علي الدجاني ٢ / ٥٤٦ .
- يوسف الدجاني الأريدي ٣ / ٤٩٣ .
- عبد القادر الدجاني ٧ / ٣٧٤ .
- عبد الله الدجاني ٧ / ٣٧٤ .
- انظر: بلادنا فلسطين: مصطفى الدباغ . كفر قرع، دار الهدى الجزء السابع - القسم الثاني (٢) (٣٧٤/٧) .

ومن الأولياء وأصحاب الكرامات:

"محمد بن يوسف عبد النبي الدجاني" القشاشي القدسي الأصل المدني والد الصفي القشاقش الشهير كان من أئمة الصوفية أصحاب المراتب العليا، أقام في اليمن مدة وصار له بها المنزلة الرفيعة وظهرت كراماته، ومما يحكى عنه أن بعض الأمراء الزيدية بصنعاء لما ظهرت أحواله وعلا مقامه حبسه، ودخل الأمير الخلاء لقضاء حاجته، وأراد الخروج منه بعد فراغه فلم يستطع الخروج منه حتى أمر بإخراجه من الحبس فخرج حينئذ . مات بمدينة صنعاء سنة ١٠٤٤ هـ، ودفن بها وقبره ظاهر يزار ويتبرك به، قاله المحبى .

انظر: جامع كرامات الأولياء ج١ ص ٣٣٠ .

الدجنى

نسبة لقرية بيت دجن من قرى يافا وهى كثيرة الفروع ظهر منها بيافا علماء أجلاء وتولوا وظيفة الإفتاء والقضاء ومشيخة الطرق ومنها تجار وأعيان وأرباب وظائف وقد يزداد فيه الألف حتى صار فى النسبة لا يفرق بين هذه وما قبله حتى فى الشعر كقول القائل فى موظف منها بغزة:

أف لمن لقب إليه دجاني نادته غزة يا له من جاني
كل الأراذل قد أتو بوظيفة لكن مثل الغرذا ما جاني

الدبّاغ

لقب عائلة بيافا ويوجد منها أفراد بغزة أصلها من المغرب وذكر فى تاريخ القيروان أن جدها كان من العلماء الورعين وأراد سلطان المغرب أن يوليه القضاء فلبس عباءة الدباغين وصار يصب الماء على الجلود وتستتر بهذه الصنعة حتى يسلم من تولية القضاء والابتلاء به.

الدبّاعة

لقب عائلة كان جل أفرادها يشتغلون بصناعة الدبّاعة فلقتب بالدبّاعة مثل العسالة والجمالة والشعارة وقد كان لها وقف ودور بادت وباد رجالها ومنها السيد خليل ابن السيد حسين الدبّاعة ابن السيد حمودة الدبّاعة ومنها مصطفى ابن الحاج خليل الدبّاغ وكان موجوداً فى سنة ١٠٨٦هـ ومنها الحاج محمد الدبّاعة وكان فى سنة ١١٧٥ هـ .

الدقاق

نسبة إلى الدقيق لطحنه وبيعه وإلى الدق للمنسوجات عند قصرها ودق السمسم قبل قليه وهو لقب عائلة بالقدس وجد منها علماء وتجار وقضاة وأتى منها الشيخ محمد فتح الله الدقاق قاضياً لغزة في أوائل القرن الثالث عشر ومنها السيد إبراهيم الدقاق ومنها عبد الله ابن السيد موسى الدقاق وكان في سنة ١١٦٠هـ .

الدريملى

نسبة إلى درامة بلد في بلاد ولاية أدرنة كما قيل وهي عائلة بغزة لها فروع تشتغل بالفلاحة وصناعة الفخار والإسكافية ووجد منها من تولى مشيخة المحلة وقد نزلت أولاً بقرية الدميتة وبعد خرابها نزلت مدينة غزة في القرن الثانى عشر وقيل إن هذا اللقب غلب عليها وكانت تلقب بعائلة عساف وعساف شيخ عشيرة من العرب .

الدويرى

يأتى نسبة إلى موضع ببغداد يقال له الدويرة وإلى خربة بقضا غزة .

الديراوى

نسبة لقرية دير البلح على غير قياس إذ النسبة إلى الدير مطلقاً ديرى .

الدميتى

نسبة إلى الدميثة وهى الآن خربة قرب دير البلح وعند خرابها بسبب الحروب وفقد الأمن بسلاطة العرب رحل أهلها منها وتوطن غزة منهم جماعة ينتسبون إلى الشرف ومنهم عائلة نصر الله المغير وعودة ورحيم مرتجى والخليفة والسيد وحمدقة وحسان وأعليان ودريهمة والدريملى .

الدخاخنى

نسبة إلى من يشتغل بالدخان وهو التتن وبيعه وفرمه وهو لقب عائلة أصلها من المغاربة بغزة قليلة الفروع .

الدحدوح

لقب عائلة قديمة بغزة كانت مستخدمة بسلك الإسباهية^(١) ولها فروع وأملاك كثيرة بمحلة الزيتون وكان منها فرع بالرملة منه محمد صوباشى بن دحدوح وكان فى سنة ١٠٨١هـ .

(١) إسباهية : أصله : إسباه، لفظ فارسى بمعنى جيش أو قطعة عسكرية كبيرة تطور مدلوله ليصبح فى العصر العثمانى : إسباهية، وهم صنف من العسكر يقصد بهم فرسان الجيش العثمانى، وورد ذكرهم فى بعض المصادر : إسباهية . انظر : معجم المصطلحات والألقاب التاريخية ص ٢٧ .

الدالى

نسبة إلى الدلايية وهم صنف من العساكر يكونون معهم للدلالة على الطرق ويطلق على من يتعاطى المغيبات وهو لقب عائلات بغزة وغيرها كان أسلافها بهذا السلك ومنهم دخل سلك الإسباهية والجنדרمة.

الدلائية

من دالة بمعنى الدليل وكانوا يلبسون قلنسوة كالطرطور وكانوا بكثرة فى عساكر الدور القديم .

حرف النزال

ذو النون

لقب عائلة قديمة بغزة ظهر منها فى القرن التاسع بعض علماء أجلاء
سيأتى ذكرهم.

* * *

ذمو

بالذال من باب الحذف والإيصال إذ الأصل فى هذه الكلمة ذمة فهو مذموم
غير ممدوح وبالزاي من زمه بمعنى أطبق فمك فحذفت الهاء ووصلت الواو
وقد غلب ذلك على لقب عائلة اعتورتها الألقاب فهى تلقب بذلك أكثر من
قرن وكانت قبله تلقب بالمعصرانى لكون جدها كان يشتغل بإدارة معصرته
التي كانت قرب حمام الشجاعية وقبل ذلك كانت تلقب بعائلة الخطيب لكون
جدها تولى خطابة جامع الجاولى وقبل ذلك تلقب بعائلة النويرى لكون جدها
أتى لمصر من النويرة بلدة بصعيد مصر^(١) وقد ظهر منها تجار وصناع فى
النجارة وغيرها وفضلاء وصلحاء ويغلب على أفرادها السكون ولين الجانب
وهى فرع من عائلة النويرى مثل السقا والمدنى كما سيأتى ومنها الحاج عبد
الرحمن أبو راغب ذمو ابن الحاج إبراهيم ابن السيد عبد الرحمن ابن الحاج
يس^(٢) ذمو ابن السيد على المعصرانى ابن الحاج مكى ابن السيد على الخطيب

(١) وتوطن بالقاهرة بعض فروعه ومنهم من أتى غزة قاضياً وتوطنت ذريته بها.

(٢) هكذا فى الأصل ، والصواب ياسين لأنه علم .

النويرى ومنها الحاج إسماعيل ابن الحاج مكى ابن السيد على المذكور ومنها الشيخ يس ابن السيد مصطفى ابن السيد محمد ابن الحاج يس ذمو ابن السيد على المذكور ومنها الشيخ على ابن المعمر السيد خلق بن على ذمو ابن السيد على المعصرانى ابن الحاج مكى ابن السيد على الخطيب النويرى ومنها السيد ابن بكر بن أحمد بن نعيم ومنها السيد يوسف ومحمد وشاكر أبناء مكى ابن الشيخ إبراهيم ذمو من أولاد الخطيب توفى بالأزهر فى ٢٢ شعبان سنة ١٢٢٣ ولقب بالترك لكون أم أبيه تزوج بها رجل من الترك وتربى عنده فغلب عليها لقبه وبالجملة فهى عائلة واسعة سيأتى ذكر فروعها فى حرف السين .

* * *

حرف الرءاء

رضوان^(١)

ويقال آل رضوان لقب عائلة جركسية قديمة لها تقدم باهر فى الدولة

(١) أسرة من أصل تركى توارثت حكم سنجق غزة بضعة أجيال من منتصف القرن العاشر الهجرى/ السادس عشر الميلادى إلى أواخر القرن الحادى عشر الهجرى السابع عشر الميلادى. مؤسس الأسرة هو مصطفى باشا الذى كان فى رتبة الوزراء فى عهد السلطان سليمان القانونى وعرف بين بدو بلاد الشام بـلقب " أبى شاهين " لكثرة حملة هذا الطائر على يده عند الصيد . وقد عين حاكماً على سنجق غزة ، ثم أرسل والياً على اليمن عام ٩٦٧هـ/ ١٥٥٩ - ١٥٦٠م فاتخذ لقب باشا وعين ابنه رضوان حاكماً على غزة بدلاً منه . ثم نقل مصطفى باشا أبو شاهين والياً على مصر فى العام نفسه (٩٦٧ هـ) وظل فيها إلى عام ٩٧١هـ / ١٥٦٤م . وعين رضوان بك والياً على اليمن عام ٩٧٢هـ/ ١٥٦٤م شأنه شأن والده مصطفى أبو شاهين قبله . ثم تنازل لابنه أحمد عن الإمارة على غزة بعد سنة ٩٧٩هـ . كان أمير سنجق غزة فى فلسطين آنذاك أعلى من جميع حكام السناجق فيها وقد تجاوز وارد إقطاعه نصف مليون أقجة سنوياً . وكان لامثاله أن يصلوا إلى منصب أمير الأمراء (البيلرباى) وقد كان من المهام الأساسية اللقاء على عاتق أمير سنجق غزة ، علاوة على المهام المسندة إلى كل وال حماية الطريق بين مصر والشام وتأمين البريد وتوفير محطاته وحراسة الطريق الغزاوية لقافلة الحج الشامى ؛ ثم مراقبة تحركات الأعراب وقطع دابر هجماتهم على القوافل . بل يبدو أن أمير هذا السنجق كان يراقب حركات الأمراء المحليين فى سناجق فلسطين الأخرى كـنابلس واللجون والقدس . وكان رضوان وابنه أحمد من بعده جادين فى رصد حركات الأعراب ، ولا سيما بنى عطا وبنى عطية . فكان أحمد بن رضوان يخبر السلطنة العثمانية بكل تعديت البدو على طريق القاهرة =دمشق ، وبكل تمردات شيوخ المنطقة حتى نابلس . وكان على ما ذكر المؤرخ نجم الدين الغزى المعاصر له والمجيب بعده ، "عقله فى غاية الرزانة " و " شجاعاً بطلاً " عرف كيف يسوس عرب غزة ويديرهم ، وأضاف البورنى المعاصر له هو الآخر أن العربان خانوه حتى كانت القافلة المصرية بوجوده تجر الأمان والإحسان ، ولولاه لأخافها عصاة العربان . وقد وثقت السلطنة العثمانية بأحمد رضوان حتى أنه أبقتة حاكماً على سنجق غزة ثلاثين عاماً متوالية من غير عزل . هذا أمر نادر فى الحكم العثمانى . وكانت تصفى إلى اقتراحاته ، وتعمل على تنفيذ توصياته بشأن صيانة الطريق بين الشام ومصر وتأمينها . فقد ضمت إلى سنجقه حصن رأس العين (بينا رباشى) بعد أن كان =

= ضمن سنجق نابلس لتدعم الإشراف على شؤون حاميته وكانت الدولة قد بنت هذا الحصن بين سناجق القدس وغزة ونابلس لتقدم حاميته المعونة العسكرية اللازمة لهذه السناجق عند الحاجة. كما أنها عينت بناء على اقتراحاته أحد العربان المعروفين بالبأس لحراسة الطريق بين الرملة ولقطع دابر العربان المهاجمين لقوافل الحج والمسافرين ، بل إنها عينته عام ١٠٠٢هـ/ ١٥٩٤م أميراً للحج لعدة سنين . بعد أن كانت هذه الإمارة بيد قنصوة (قانصوة) الغزواى أمير عجلون والكرك كما عينت بعد ذلك ابنه أحمد أميراً للحج لأكثر من ستة عشر عاماً ومكثته من مد نفوذه على معظم فلسطين عندما غدا ابنه سليمان حاكماً لسنجق القدس . وابنه الثانى حاكماً لسنجق نابلس . ويبدو أن أحمد بن رضوان كا راضياً جداً من عمله وإقامته فى غزة حتى إنه لم يقبل ولاية حلب بدلاً عنها رغم أنها عرضت عليه مرات . ويعلق البورىنى على ذلك بقوله : "لأنه يريد أن تكون غزة أرضاً له ولأولاده ، ويجب أن تكون معدودة من جملة أملاكه وبلاده ، فهو لا يزايلها ولا يحول عنها بل يحاولها " ، وقد صاهر أحمد بن رضوان والى دمشق درويش باشا (٩٧٩ - ٩٨١هـ) (١٥٧١ - ١٥٧٣م) صاحب جامع الدرويش فى ابنته ، وكان يحضر إلى دمشق ويجتمع بعلمائها كما ابنتى بيتاً بالقرب من باب البريد (بدمشق) وأنفق عليه مالا كثيراً . يقول فيه نجم الغزى الذى رافقه فى إحدى حجاته ، وحادثه وناقشه : "كان رجلاً كاملاً عربيته فى غاية الفصاحة .. وله مطالعة حسنة فى كتب العلم والتواريخ ، ويسأل العلماء عن الأحكام ويعطيهم ويكرمهم " وقد قصده الشعراء ومدحوه ومنهم الشاعر أبو المعالى الطالوى ، وكان من شأن صلته لعلماء بلده وأدبائها أن زاد عددهم فى عهده ونشطوا . وبعد ثلاثين عاماً من حكم غزة ، أى فى عام ١٠٠٩هـ/ ١٦م طلب أحمد بن رضوان من الدولة العثمانية التقاعد عن العمل برتبة أمير الأمراء وإقطاع كبير ، وجعل إمارة غزة باسم ابنه حسن . وقد قام عند تقاعده بترميم حصن خانينونس على نفقته الخاصة لمنع قطاع الطرق من إزعاج المسافرين المتقلين على طريق مصر الشام بين غزة وقطية ولحماية الخزنة التى تعود إلى عاصمة الدولة عن هذا الطريق . وطلب من السلطنة تكليف والى مصر تزويد هذا الحصن ببعض الفرسان ليصبح العدد مائة فارس . وقد توفى بعد ست سنوات من تقاعده ، أى فى عام ١٠١٥هـ/ ١٦٠٦م . فى مدينة غزة حكم بعده فى السنجق ابنه حسن (١٠٠٩ - ١٠٥٤هـ) (١٦٠٠ - ١٦٤٤م) وكان على ما ذكر المؤرخ المحبى : حسن السيرة جواداً ممدحاً يحسن غالب الصنائع إلا أنه كان يهتم بهناء عيشه ، وكان لديه كثير من المحظيات والأولاد . وقد سعى لتعمير مكان فى غزة ، أنفق عليه أموالاً كثيرة حتى صيرّه أحسن منتزه فى تلك الدائرة . ولكنه توفى قبل أن يكمله ويبدو أنه على الرغم من ميله إلى التمتع لم يهمل واجباته فى حراسة الطرق الموكولة إليه ومحاربة العربان . واشترك مع أحمد بن طرباى فى صد تقدم فخر الدين بن قرقماز المعنى الثانى فى فلسطين بعد عودته من إيطاليا فى معركة قرب يافا . وقد توفى عام ١٠٥٤هـ/ ١٦٤٤م ، فخلفه ابنه حسين . وحسين هو آخر آل رضوان المشهورين . ولى فى حياة أبيه إمارة نابلس كما ولى إمارة الحج الشانى عام ١٠٥٣هـ/ ١٦٤٣م ، ولما توفى والده خلفه فى إمارة غزة وكان كجده =

التركية العثمانية عريقة فى المجد والإمارة غلب عليها اسم جدها رضوان باشا لقباً وهو الأمير الكبير نائب غزة وليها فى أواخر القرن العشر بعد أخيه الأمير بهرام بيك أمير لواء غزة ثم ترقى لرتبة باشا ونقل والياً على حلب الشهباء وهو ابن امير الأمراء ظهير الوزراء المشير الكبير صاحب رأى والتدبير حضرة الوزير الخطير والأمير الكبير مصطفى باشا ابن عبد المعين من كبار أمراء الأتراك

= أحمد ذا بأس وحزم ، " فكبرت دولته وأطاعه العربان وصار ركناً ركيناً " وولى ابنه إبراهيم على حكومة القدس ١٠٦٧هـ/ ١٦٥٧م ، ثم تنازل له عن حكومة غزة وصار هو حاكم نابلس وأمير الحج ، وقد مات ولده إبراهيم فى حياته سنة إحدى وسبعين وألف أثناء حملة أحمد باشا الكويرلى على المعينين والشهابيين فعاد هو إلى حكومة غزة . وكان على علاقات حسنة بالجاليات الأجنبية المتاجرة فى بلاد الشام ، ولا سيما الفرنسية حتى أنه أقرض هذه الأخيرة مالا من غير فائدة عندما كانت بحاجة ملحة إليه ، ومنح أحد أفرادها احتكار شراء مادة السنا الواردة من قلة . وكان عطوفاً على " آباء الأرض المقدسة " من الرهبان الكاثوليك فى فلسطين . وقد احترمته الجالية الفرنسية وأظهر أحد أفرادها ، وهو الفارس دارفيوا الذى أصبح قنصلاً لفرنسا فى حلب ، إعجاباه الكبير به وترجم له فى " مذكراته " ترجمة مطولة وأشار إلى أنه كان عارفاً باللغات التركية والفارسية والعربية ، وكان فصيحاً يكتب باللغات الثلاث ، كما كان على معرفة كبيرة بالطب والموسيقى والفلك وكل أقسام الرياضيات ، وله اهتمامات بالآلات والتجارب . ويحب الرسم ويجيده وهذه المعلومات مغايرة لما ذكره عنه المؤرخ العربى المحبى عندما قال إنه " كان أمياً ويحاكى الخطوط الحسنة " وقد يكون وصف دارفيو أقرب إلى الحقيقة لاحتكاكه المباشر به ، ولأن حسيناً نشأ فى أسرة عرفت بحبها للعلم وتشجيعها للأدب . وكان هو نفسه صديقاً للأدباء يقربهم ويكرمهم وامتدحه كثير منهم كالأمير المنجى وعبد الباقي السمان الدمشقى . إلا أن السلطة العثمانية اتهمت حسيناً بأمور أهمها عدم عنايته بالحجاج وحرصاتهم ويضيف إليها دارفير وشايات من مثل ميله إلى النصرانية والسماح ببناء الكنائس ، وأنه كان على تفاهم مع الفرنجة لتسليمهم الأرض المقدسة ، وأنه منع بقية حكام السناجق من تناول الرسوم المعتادة . وقد قبض عليه وسجن بقلعة دمشق وصودرت أمواله ثم أرسل إلى إستانبول حيث قتل فى سجنه عام ١٠٧٣هـ/ ١٦٦٣م . وانتقلت إمارة غزة من بعده إلى أخيه موسى باشا ، ولا تذكر المصادر الموجودة شيئاً كثيراً عن موسى سوى أن الأعراب كانوا يحترمونه ويخشونه كأخيه ، وأنه لم يسلك تجاه الجاليات الأجنبية سلوك أخيه حتى لا يقع بما وقع فيه هذا الأخير وأنه كلف عام ١٠٨٥هـ/ ١٦٧٤-١٦٧٥ إمارة الحج . انظر: الموسوعة الفلسطينية-المجلد الثانى-الطبعة الأولى ١٩٨٤ ص ٤٦٠ - ٤٦١ - ٤٦٢ تأليف وإصدار : هيئة الموسوعة الفلسطينية : رئيس مجلس الإدارة أحمد المرعشلى ، رئيس التحرير عبد الهادى هاشم ، المستشار أنيس صايغ .

الجراسكة النابغين ورؤساء الدولة المقدمين قال المحبى فى ترجمة حفيده إنه كان فى رتبة الوزراء فى عهد السلطان سليمان وأرسل إلى فتح بلاد اليمن وكان يعرف فى بلاد الشام "بأبى شاهين" قيل لكثرة حمله الشاهين الطائر المعروف على يده عند الصيد^(١) أ.هـ وقد تولى نيابة غزة ومنقوش على باب خان الكتان بها وقف المرحوم مصطفى باشا سنة ٩٦٢هـ وتوفى قبل ذلك التاريخ واشتهر أن خان الكتان وحمام السوق من إنشاء رجل من السمرة وأراد المذكور أخذهما منه فقال هما وقف للجامع الكبير العمرى وسجل ذلك ثم نقش عليه بأنه من وقفه وهما جاربان بوقف الجامع المذكور إلى الآن وقد ولى الحكم بغزة من ذلك التاريخ ولده الأمير بهرام بيك وكان له أملاك ودور ومقعد بغزة منها السرايا المعروفة بالدبوية والساقية التى كانت لحمام القلعة وجعل منها سبيلاً ورأيت منقوشاً على البلاطة التى كانت عليه: "بناه أعدل الحكام بهرام بيك أمير اللواء وهو ابن مصطفى باشا تكون الجنة مثواه" ولما انتهى تأسيس هذا قلت للتاريخ: سبيل الله يا عطشان بسم الله بتاريخ سنة ٩٧٦هـ ثم تجدد بناء البئر والسبيل فى عهد رفعت بيك قائمقام من سنة ١٢٨٧هـ فرفع ذلك التاريخ الأصلى ووضع مكانه التاريخ الآتى من نظم العلامة الشيخ محمد ساق الله وصارت تعرف بالساقية الرفاعية فى ذلك الوقت .

بيارة تمت على أعلى نظام رفعت بيك شادها القائمقام

لما انتهى تعميرها تاريخها زها ابتهاجاً فادخلوها بسلام

ومنقوش على جانب البركة من الجهة الشرقية:

بئر بدأ تعميره عن رأى ذى المجد الأثيل

رفعت بيك، من غدا ذى الجدد والباع الطويل

وهو الأمير بغزة بعمارها أضحى كفيل

(١) انظر: خلاصة الأثر للمحبى (ج ٣/ ص ٢٧).

أبقاه ربي دائماً في عز أفضال جزيل
 لما أتم بناءه وأتى على وصف جميل
 تاريخه خيراً روى إنا هديناه السبيل
 سنة ١٢٨٧هـ ٨١١ ٢١٦ ٥٢ ٧٥ ١٣٣

ثم ترقى لرتبة باشا وانتقل من غزة والياً لحلب الشهباء وأنشأ بها سوقاً عجبياً وعقارات جسيمة وجامعاً كبيراً ومكتباً ووقفها على مصالح الجامع والمكتب وما زاد من وارداتها يوزع على ذريته ثم على ذرية إخوته ثم على ممالিকে وكان ذلك بتاريخ سنة ٩٩١هـ وتوفى بعد ذلك التاريخ بقليل في حلب ودفن بداخل الجامع المذكور ويعرف به إلى الآن وقد شيد لعائلته بغزة آثاراً قيمة وأسس لها دوراً وعقارات ومدفناً على باب القيسارية التي هي من إنشاء السلطان الناصر محمد بن قلاوون فاستولى عليها أحمد باشا ودرجها في وقفيته ودفن بذلك المدفن كثير من الأمراء البشوات وأولادهم ونسائهم ومماليكهم ولا يوجد عليها تواريخ سوى قبر واحد مكتوب عليه هذا قبر السعيد الشهيد سرور بن عبد الله المتدرج إلى رحمة الله تعالى في ٢٤ من شهر رجب سنة ٩٧١ فهو من ممالিকে ومنهم: الأمير فروخ باشا ابن عبد الله الجركسى قال المحبى في تاريخه هو فى الأصل من ممالك الأمير بهرام بن مصطفى باشا أخى الأمير رضوان حاكم غزة المشهور ثم بعد وفاة سيده تنبل وشاع أمره بالشجاعة والسخاء والمروءة حتى ولى حكومة نابلس وإمارة الحاج وتصرف فى هذا المنصب تصرفاً عجبياً وصرف جهده فى حراسة الركب وكان من المعمرين الصالحين شجاعاً ثابت القلب جواداً مدبراً عاقلاً متفوقاً حازماً له خبرة بالأمر ولم يزل فى هذا المنصب إلى أن مات بمكة سنة ١٠٣٠هـ انتهى؛ وإليه تنسب الساقية الفروخية بالرملة ودرجت بوقفيات أمراء آل رضوان^(١)

(١) والوكالة المفروخية بنابلس بانها ليسكن بها رجال الركب الدمشقى وخلفه ابنه الأمير محمد =

وتعين بعد نقل بهرام باشا إلى نيابة حلب أخوه الأمير الكبير رضوان باشا وذلك في أواخر القرن العاشر وذكر المرادى في ترجمة أحمد بن حسين باشا ابن مصطفى بن حسين بن محمد بن كيوان الشهير بالكيوانى الدمشقى المتوفى سنة ١١٧٣هـ فقال وبنو كيوان بدمشق خرج منهم أمراء وأعيان أجناد ونسبتهم إلى كيوان بن عبد الله أحد كبراء أجناد الشام كان فى الأصل مملوكاً لرضوان باشا نائب غزة ثم صار من الجند الشامى وصدر منهم بغى وتناول فى الظلم جداً وقتل سنة ١٠٣٣هـ^(١) .أ.هـ ومن ذلك علم أن رضوان باشا ناب فى غزة بعد أخيه بهرام باشا وهو بعد أبه مصطفى باشا ولم نقف لهؤلاء على تراجم خاصة .

ثم تسلسلت الأمراء والنواب من ذرية رضوان المذكور فى القرن الحادى عشر وأوائل القرن الثانى عشر وكانت لهم الإمارة والكبرة والظهور إلى أوائل القرن الثالث عشر وبالجملة فهى عائلة فخيمة لها حظوة عظيمة تمتعت بالعز الوافر وخدمها السعد الزاخر وأنجبت من الأعيان الفخام والأمراء العظام ما ازدهت بهم الأيام وتقدمت غزة بدولتهم على سائر بلاد الشام وستأتى تراجم جماعة منهم ويذكر بها أوقافهم الجسيمة بقضا غزة والرملة ويافا والقدس ونبلس ودمشق ومرعش وحلب وغيرها منها وقف مصطفى باشا سنة ١٩٦٢هـ ورضوان باشا سنة ٩٩٠هـ تقريباً وبهرام باشا ٩٩١هـ وأحمد باشا سنة ٩٩٦هـ و سنة ١٠١١هـ وسنة ١٠١٣هـ وسنة ١٠١٥هـ وحسن باشا سنة ١٠٥١هـ وموسى باشا سنة ١٠٨١هـ و ١٠٨٦هـ وأحمد باشا الصغير سنة ١٠٩٦هـ وآمنة خانم بنت أويس باشا أم أحمد باشا الصغير سنة

= فروخ وبعده تولى ابن سيده مصطفى بيك من بهرام باشا وبعث بها إلى أن توفى بنبلس سنة ١٠٥٠ ودفن خارج المارستان الذى أنشأه بها المجاور للجامع الكبير الصلاحى (هـ.ط. ص ٧٥).

(١) وذكر المحبى كيوان بن عبد الله أحد كبراء أجناد الشام كان فى الأصل مملوكاً لرضوان باشا نائب غزة.أ.هـ. (هـ.ط. ص ٧٥) .

١٠٩٠هـ ولالا خانم الشقراء سنة ١٠٩١هـ وخرم بيك سنة ١٠٨١هـ ثم أخنى عليها الزمان وأصبحت فى خبر كان وانقرضت رجالها وتبددت أوقافها ولم يبق منها غير النذر اليسير وانحصر الوقف فى أفراد قليلة من ذرية إبراهيم^(١) ابن رضوان بيك وشاركهم فيها كثير من أبناء الإناث وقسموا الوقف قسمة جائزة لم تراعى فيها شروط الواقفين وهذه الشجرة تجمع أصولهم وفروعهم وبها تعرف درجة ذوى الاستحقاق فيه كما لا يخفى على بنيه.

* * *

(١) ابن صالح بيك الكبير بن موسى باشا (هـ. ط. ص ٧٥).

الرئيس

الرئيس الرئيس ورأس القوم اعتلاهم وكان يلقب بذلك من يتميز في الطب والحكمة ويتفوق على الأطباء والحكماء ولذلك غلب لقباً على هذه العائلة لكون جدها الأعلى كان من حذاق الأطباء الماهرين ونبغاء الحكماء المشهورين وقد يلقب من كان كذلك بالحكيم كما غلب ذلك على عائلة بدمشق ويلقب بالرئيس أيضاً كل من ترأس على جماعة أو تقدم في صنعة كالملاحة والتجارة أو معهد كالأديرة والمدارس والمستشفيات وهذه العائلة بغزة فرع من عائلة الهليس الآتى ذكرها في حرف الهاء انفصلت عنها قديماً حتى صار لا يوجد بينهما اشتراك في النسب القريب ولا في الأملاك كعائلة النخال والغزى بدمشق وبلغنى أن جدها من الأشراف أتى قديماً من مصر للتجارة وتوطن مدينة غزة وكان مركزها التجارى والزراعى والصناعى بالمكان الأرفع وتقدم فيها ونمت ثروته وكثرت أملاكه وصار له عدة دور بخط الباب الشمالى للجامع الكبير العمري واتخذ له مقعداً بالشارع الموصل إلى السوق ثم صار من بعده مسجداً ومكتباً لتعليم القراءة والكتابة يعرف بمسجد الشيخ محمد الهليس إلى الآن ويقال إنه مدفون بداخله .

وقد ظهر من ذريته جماعة من الأطباء الحذاق الماهرين والحكماء الفضلاء النابغين منهم فخر الأطباء وصدر الفضلاء الرئيس الحاج محمد نور الله وكان موجوداً في سنة ١١٧٥هـ وهو ابن الحكيم الكبير والطبيب النحرير الشيخ أحمد بن صدر الأطباء الرئيس الحاج سليمان الحكيم ابن الرئيس الشيخ أحمد الشهير نسبه بابن الهليس ومنهم عين الأكارم الموقرين ومفخر الأطباء المعترين الحاج عبد الله ابن الرئيس سليمان من أولاد الهليس وكان موجوداً في سنة ١١٢٥هـ وأعقب ولده الحكيم الكبير والطبيب الحاذق النحرير السيد الحاج

محمد الرئيس وكان له شهرة فى بلاد الشام ومصر وتوطن القدس وتملك بها وتوفى فيها سنة ١١٣٠هـ وترجمه المرادى فى تاريخه^(١) وسيأتى ذكره وله أملاك ودار قيمة بغزة موجودة إلى الآن وأعقب بها بل انحصرت فروع هذه العائلة الكريمة فى عقبه حيث ترك ولدين نبيلين الأول فخر السادات الكرام السيد أحمد جلبى وكان موجوداً فى سنة ١١٦٢هـ وأعقب ولده مفخر الأشراف والسادات الكرام السيد محمد الهليس المعروف بالرئيس وهو أعقب ولده فخر الأشراف المكرمين السيد حسن والد السيد الشيخ مصطفى خليفة الرئيس والد الرجل الصالح الكبير المعمر السيد الحاج محمد خليفة المتوفى سنة ١٣٥٨هـ وقد رأيت عنده فرمان باللغة التركية يفيد أنه كان لجدده السيد محمد الطيب وظيفة بالحرم الأقصى باسم طيب المجاورين يتناول عليها عشرة عثمانى يومياً وبعد وفاته تحول المرتب المذكور لولديه الحاج أحمد جلبى والحاج عبد الرحمن بموجب فرمان سلطانى مؤرخ فى سنة ١١٥٢هـ وحجة شرعية مسجلة بمحكمة القدس سنة ١١٦٢هـ ذكر فيها فخر السادات الكرام السيد أحمد جلبى نجل فرع الشجرة الزكية وطراز العصابة الهاشمية السيد محمد الهليس وهو الرئيس المشهور وحجة أخرى مسجلة بمحكمة شرعية غزة سنة ١٢٢٣هـ ذكر فيها فخر الأشراف المكرمين السيد حسن ابن المرحوم مفخر الأشراف والسادات الكرام السيد محمد الهليس^(١) والثانى من أولاد الرئيس

(١) محمد الرئيس: (ت ١١٣٠هـ = ١٧١٨م):

محمد بن عبد الله بن سليمان بن أحمد الشهير بالرئيس الحنفى الغزى الطيب الحاذق الشهير العارف الماهر أحد المتفردين فى تلك الديار فى علم الطب والحكمة والفلك والهيئة وغير ذلك. ولد بغزة هاشم، وبها نشأ، وأخذ عن والده الطب والحكمة، وتخرج عليه بذلك، وبرع فى الفنون وعالج الناس واشتهر بالطب والحذاقة فى ذلك وأخذ بعضاً من العلوم الغربية والفنون. ارتحل إلى مصر ودمشق وفاق وعلا صيته وله تأليف فى الطب وعرب غاية البيان التى باللغة التركية وقد كان من ظرفاء وقته مات ودفن فى القدس. انظر: سلك الدرر مج ٢ ج ٤ ص ٥٩. وراجع: معجم المؤلفين (٤٤/٣). وراجع "عيون الأنباء فى طبقات الأطباء". هناك ترجمة د. محمد بن عبد الله الخراشى المالكي ١٠١٠ - ١١٠١ هـ - ١٦٠١ - ١٦٩٠.

الطبيب فخر الأغوات السيد الحاج عبد الرحمن أغا الهليس وتقدم بسلك الأسباهية وجاق العساكر المنصورة وأقطع قرية القسطينة لقاء خدمته بموجب فرمان سلطاني وكان موجوداً في أواخر القرن الثاني عشر وكذلك ولده الحاج عبد القادر ورأيت له وصية بخط يده في حدود سنة ١٢٤٣هـ وفيها صرف خمسين زلطة لعمل إسقاط صلاة وكانت لهم وظيفة قيادة المحمل للبلاد الحجازية وبعده لولده السيد عبد الله وتوجه للأستانة لأجل أخذ فرمان باسمه وحصل ذلك وفي أثناء رجوعه توفى "بطرسوس" وأعقب الفاضل الشيخ شاکر والسيد طاهر والسيد سليمان أما الأول فقد اشتغل بتحصيل العلم وأقام بالجامع الأزهر مدة ثم أخذ منه وعين مفتياً في بلاد الخرطوم وتوطن بها وأقبلت عليه الدنيا وتاجر في العبيد وسن الفيل والتتن وغير ذلك حتى ظهر رجل من بلاد الصعيد وادعى أنه المهدي واتبعه خلق كثير وكان يحرم شراب الدخان وبيعه وأتى لمحاربة إسماعيل باشا خديوى مصر ولما وصل إلى بلاد الشيخ شاکر نهب أمواله وتجارته وقتله ثم قبضت عليه العساكر المصرية وقتلته وله ذرية بالخرطوم موجودة إلى الآن منهم السيد أحمد وأما الثاني فقد كانت وفاته بغزة سنة ١٢٩٧هـ وأعقب السيد حامد المتوفى سنة ١٣٣٦هـ وعبد القادر وشمس والوجيه النبيل السيد محمد أفندى وقد توظف بدوائر البنك والبلدية واشتغل بأملاكه وتحسين زراعة أراضيهِ وله ذرية نبلاء [وهم] السيد عادل وصبحى وتوفيا في حياته والسيد منير^(٢) والشيخ عبد الرحمن

(١) ويوجد باسمه واسم أبنائه عدة فرمانات بالزعامة قال في تاريخ المحبى والإقطاع يعبر عنها بالزعامة يعنى على بيت دراس ويرقا وغيرها من القرى لأن صاحب الإقطاع هو الزعيم فيها والمسيطر عليها والعائد عليه ريعها في مقابل خدمة أو أموال يقوم بها للحكومة (هـ. ط. ص ٧٧) .

(٢) منير محمد طاهر الرئيس (١٩١٥ - ١٩٧٤): ولد بغزة وتوفى فيها، وتقلد في حياته مناصب الرئاسة في نادى الشباب العربى، وبلدية غزة، والاتحاد العربى الفلسطينى، كما ترأس الوفود الفلسطينية إلى مؤتمرات التضامن الآسيوى الافريقى والأمم المتحدة. كان له دوره القيادى فى مقاومة الاحتلال الإسرائيلى عام ١٩٥٦ و عام ١٩٦٧ ، وعوقب بالسجن ثلاث مرات ، كما =

وأخوه الفاضل الوجيه السيد طالب أفندى وقد تقلب بوظائف الحكومة بالسبع والقدس إلى أن طلب الاستراحة واشتغل بشؤونه الخاصة^(١) وأنجب ولده الأديب النبيه السيد بشير مدير المدرسة الأميرية بغزة وعرف بالجد والإصلاح ومنها الشاب الناهض شعبان أفندى ابن المرحوم السيد حسن ابن الحاج إبراهيم الرئيس مدير البوسطة والبرق والتلفون بغزة وله أعمال وذكرى حسنة ومنها الشهم الماجد السيد حسن ابن المرحوم الحاج محمد خليفة الرئيس وقد دخل في الحرب العظمى أقطاراً عديدة وبلاداً شاسعة واكتسب بتجارته وطول غربته مدارك وأخلاقاً وحنكة وعنده مروءة وهمة عالية وله في تعضيد مكتبة الجامع الكبير العمري وسائر الأعمال الخيرية مساع حسنة وهذه الشجرة تجمع فروع هذه العائلة وقد واصلنا البحث والتنقيب لمعرفة أكثر من ذلك فلم نصل إليه لحد الآن.

* * *

= صودرت أمواله ونفى إلى خارج البلاد عام ١٩٧٠. وكان خطيباً مفوهاً وكاتباً بليغاً وسياسياً محنكاً، وعرف بالكرم والنزاهة ونظافة اليد.

(١) وحج ٤ مرات وتوفى بمصر في ١٦ جماد الأول سنة ١٣٦٤ عن ٦٨ سنة (هـ. ط. ص ٧٧).

الربعي

نسبة إلى ربيعة وهو غير واحد ولذا قال ابن خلكان ولا أدري أهو ربيعة ابن نزار أم غيره فقد جاءت هذه النسبة إلى جماعة كل واحد منهم اسمه ربيعة قال ابن الأثير في "تهذيب الأنساب" أما بالنسبة إلى ربيعة بن نزار • فقلما تسلم لأن ربيعة شعب عظيم فيه قبائل وبطون وأفخاذ يستغنى المنتسب بها عن ربيعة ويأتي نسبة إلى ربيعة بن حصن بن عدى بن حناب بطن من كلب بن وبرة وإلى ربيعة الجوع بن مالك بن زيد مائة وإلى ربيعة بن رشدان بطن من جهينة والربعة بالتحريك حى من الأسد بسكون السين وهم بنو الربعة بن عمرو بن حارثة بن عمرو مزيقيا وحى من الأزدي وهو ربيعة بن الحارث بن عبد الله بن عامر بن يشكر وهو الغطريف الأكبر مبشر بن صعب ابن رحمان بن نصر بن زهران وبالجملة فربيعة تشمل قبائل وبطون لا تحصى وينتسب إليها جماعة كثيرة فى الخليل وبلاد العرب ومنها عائلة بغزة وجد منها صلحاء وفضلاء منهم الفاضل الشيخ عبد الخالق بن محمد بن عثمان بن عمر أغا الربعي من دوره بجبل الخليل وله أقارب بدورة وأتى جده لغزة بوظيفة تحصيل أموال الحكومة من عرب البادية ولد سنة ١٣٠٩هـ ورحل إلى الأزهر سنة ١٣٢٧هـ وعاد سنة ١٣٤٠هـ وعرف بالفضل والصلاح ومنها إبراهيم بن أسعد بن عمر أغا المذكور، ومنها محمد ويوسف بن غانم الربعي.

رُشيد

بالتصغير وهي فرع من عائلة الربعى وهي قليلة الفروع آخرها الفاضل الشيخ توفيق وتوفى شاباً في أوائل سنة ١٣٦١هـ وهو ابن المقرئ الحافظ المجيد الشيخ عبد السلام وقد رحل لأخذ القراءات السبع إلى مصر والشام ومكة وأجازه شيوخ القراءات وحصل جانباً من العلم وتعين معلماً ومقرئاً للعجزة بمدرسة السيد هاشم ولا زال على ذلك إلى أن توفى سنة ١٣٥٨هـ ولم يترك بغزة مثله في القراءات السبع والضبط والإتقان وهو ابن الفاضل الصالح الشيخ حسن وقد عمر في الطاعة وتعليم الأطفال والمريدين وكان له قدم في التصوف وتوفى سنة ١١٣٢هـ وهو ابن الشيخ إبراهيم ابن الشيخ إسماعيل بن رُشيد تصغير رشيد الربعى وله أقارب بطول كرم^(١) مشهورين بلقبه أيضاً رُشيد .

* * *

رباح

قيل إن جدها من المغاربة عرف منها بغزة الحاج أحمد بن رباح وأعقب أولاده الثلاثة الشيخ إبراهيم وتوفى سنة ١٣٣٦هـ والشيخ محمداً وتوفى سنة ١٣٥٣هـ وسعيداً وتوفى قبلهما .

* * *

(١) طولكرم: انظر: "قاموس القرى الفلسطينية" ص ١٠٩ .

الحريرى

نسبة إلى صنعة الثياب الحرير واشتهر منها الرجل التاجر الصالح الحاج رمزى بن محمود بن سليم ونسب إلى الحريرى لأنه جده لأمه سكن السبع ثم توطن يافا واشتهر بالتجارة والصلاح وحب الخير وله مآثر حسنة وأعمال حميدة.

* * *

رشيد

هى فرع من عائلة جرادة بغزة قيل أصلها من صفرة وجريدة من عرب الجرادات بالحجاز ظهر منها الشيخ رشيد بن عرفات ابن السيد أحمد جرادة وكان مختاراً بمحلة الزيتون وبقي بها نحو عشرين سنة واشتهرت عائلته باسمه وأعقب ولده الشيخ أحمد رشيد وخلف والده فى مشيخة المحلة المذكورة نحو ستة عشر سنة وهو أعقب ولده محمداً وتعين بعد والده بمشيخة المحلة وبقي بها نحو ست وعشرين سنة ولم يعقب غير ولده حسين ومنها الحاج على ابن الشيخ رشيد المذكور ومكث مختاراً بالمحلة نحو ست سنين وله من الذرية هاشم وعمر وشاكر ورشدى ومحمد وكامل ومنها عائلة عياد وسلمى ورضوان ابنا محمد ابن السيد أحمد جرادة المذكور ولكل عائلة اشتهرت باسمه بالمحلة المذكورة. ومنها الحاج محمد ابن الحاج على ابن السيد أحمد جرادة المتوطن محلة الشجاعية ابن السيد حسين بن محمد ابن السيد أحمد جرادة المذكور وتقدم ذكره فى الجيم وهى عائلة ظاهرة بالسبع وفروعها معروفة بمحلة الشجاعية والزيتون.

* * *

رُحيم مرتجى

بالتصغير اسم رجل ثم صار لقباً لعائلة ويكثر التصغير والتغيير فى الأسماء بقصد الاختصار ، فيقال لعبد الرحيم رُحيم ورحمى ولعبد القادر قدورة ولعبد الوهاب وهبة ولعبد اللطيف لطفى وتعرف بمرتجى انتقل جدها من قرية الدمتية التى كانت بقرب دير البلح وهى الآن خربة مشهورة وسكن غزة وتفرعت عائلته بها وأكثرهم من الصوافين الذين يجيدون نسيج الصوف وظهر منهم صلحاء وتجار ويقال إن لهم نسبة إلى الشرف كغالب أهل القرية المذكورة وهذه فروعهم التى ترد إلى أصولهم:

شجرة عائلة رُحيم الدميبي مرتجي

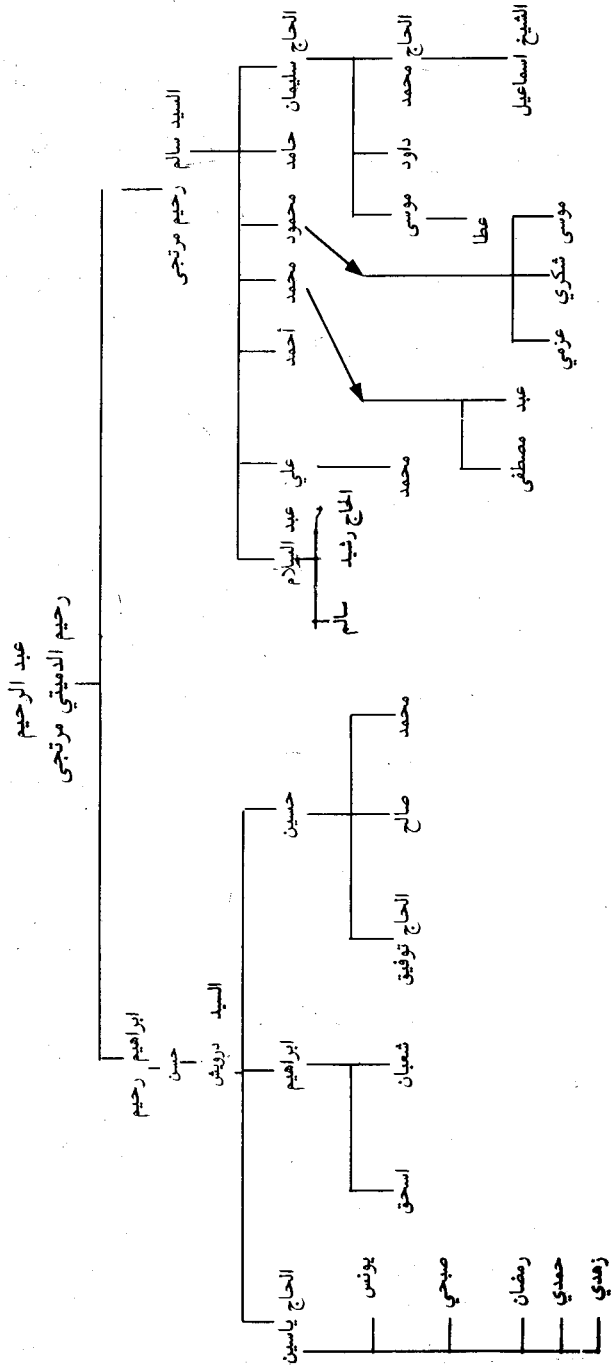

الريفى

نسبة إلى الريف من بلاد الغرب بنواحي فاس ومكناس من بلاد الأندلس
وجد هذه العائلة الحاج على الريفى أتى لغزة مع حملة إبراهيم باشا المصرى
ويقال إن مسكنه كان بالدار الخضراء وتوطن غزة وكان له من الذرية أربعة
أولاد وتفرع منهم عدد كثير بمحلة التفاح وهذه أصولها:

* * *

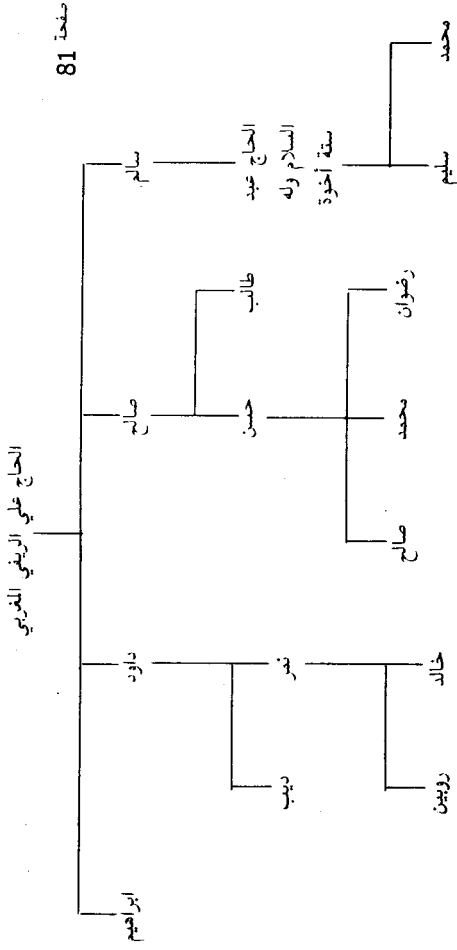

شجرة عائلة الريفي

رضوان

لقب عائلة كانت بغزة ويقال لها أبو رضوان ولا يعرف أنها ترجع لآى عائلة من نزة ولها بقية بيافا يقال إن أصلها من غزة ورأيت بتاريخ الجبرتى ذكر محمد بن رضوان السيوطى الشهير بابن الصلاحى وأنه ولد بأسيوط سنة ١١٤٠هـ ونشأ هناك وأمه شريفة من بيت شهير هناك حصر العلوم بمصر وتوفى ببلده سنة ١١٨٠هـ وذكر الأمير حسن بيك رضوان وعمر بيك ابن حسين بيك رضوان والأمير الأصيل رضوان بن خليل بيك ابن إبراهيم بيك بلغا من بيت المجد والسيادة والعز والرياسة وفيهم إمارة الحج وأنه توفى سنة ١١٩٢هـ وبجوته ماتت أعيانهم وانمحت آثارهم وانطفأت أنوارهم وخمدت حركاتهم وبطلت خيراتهم أ.هـ.

* * *

حرف الزاي

زين الدين

لقبت هذه العائلة باسم جدها زين الدين وغلب ذلك عليها ولا يعرف لها لقب سواه قال في "كشف النقاب": ويوجد بغزة من البيوت القديمة بيت زين الدين وزين الدين هذا الذي هو جدهم ابن ناصر الدين عم السيد صالح البلاسى الشريف الحسينى ابن صلاح الدين أخى ناصر الدين وهما أبناء محمد البلاسى من ذرية سيدى حسن العسكرى والشيخ أحمد المزين المدفون بقطية هو ابن سيدى صالح البلاسى كما أخبرنى بذلك من أثق به ممن له وقوف على درج نسب سيدى صالح البلاسى رضى الله عنه أهـ قلت لا ينبغي الوثوق بذلك واعتماد الأخبار إلا بعد التحرى والتثبت من صحتها وما آفة الأخبار إلا روايتها وقد اطلعت على درج نسب السيد صالح البلاسى العراقى فلم أجد فيه ما يوافق ذلك بل ذكر أن السيد الشيخ صالح البلاسى ابن السيد على ابن السيد عمر البلاسى الخ ما تقدم وذكر فيه ابن عمه السيد الشيخ أحمد شهاب الدين ابن السيد تقى الدين ابن السيد عمر المذكور وارتحالهم من العراق ونزولهم بمشاهرة غزة فيجوز أن يكون ناصر الدين من ذرية شهاب الدين المذكور ابن عم السيد صالح أو أنه عمه أتى لغزة بعد رحلته عنها إلى مصر والله أعلم بالحقيقة وهى من العائلات القديمة بغزة الظاهرة المعروفة من قبل الألف وبلغنى أنه يوجد منها فروع بمصر والمنزلة ودمياط والمدينة المنورة وكفر القدوم من بلاد نابلس وحلب وأنه كان عندهم نسب فقد منهم من زمن قريب وبالجمله فهى عائلة مشهورة من قاييم

ومعروفة بالشرف ومشهود لها به ولهم سيادة فى السجلات القديمة وظهر منها فضلاء وصلحاء وتجار ووجهاء منهم الفاضل الشيخ حسن بن زين الدين وكان موجوداً فى سنة ١٠٩٠هـ ومنهم السيد عبد القادر زين الدين وكان موجوداً سنة ١٢٠٠هـ ومنهم السيد خليل زين الدين ولهم فروع كثيرة وأملاك فى الزيتون والكروم قديمة ويوجد عائلات بالقدس ويروت وغيرها تشاركهم فى هذا اللقب ولا قرابة بينهم وبينها وهذه شجرة تجمع فروعهم:

شجرة عائلة زين الدين

السيد محمود

الشيخ حسن بن زين الدين

الشريف السيد

سليمان زين الدين

السيد يوسف

السيد خليل

السيد عبد القادر

السيد سليمان

يعقوب

هاشم

عبد الوهاب

محمد

السيد الحاج حمودة زين الدين

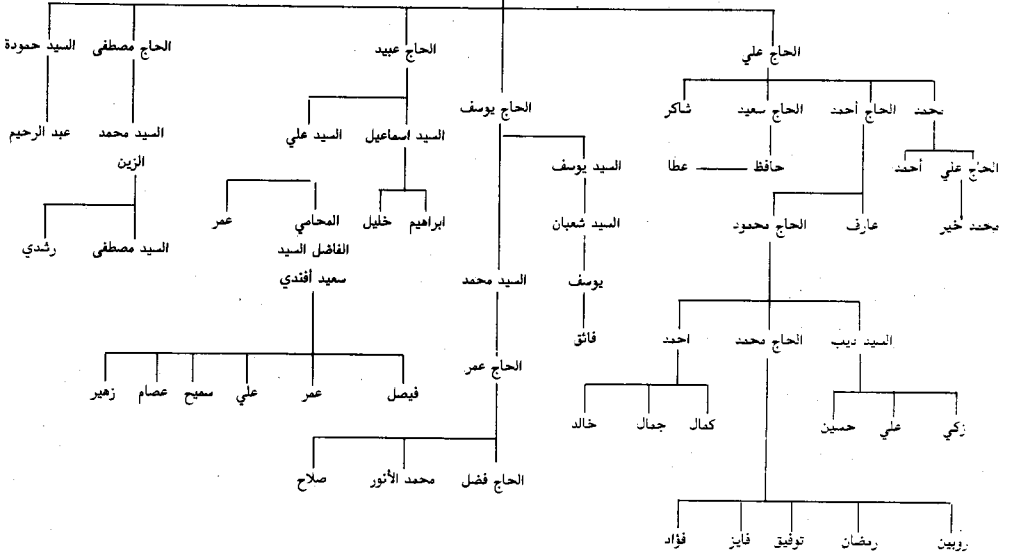

زعقوق

اسم رجل ويلقب به كثير الصباح وفى اللانئة زعق وزعق به إذا ذعره وأفزعه وزعق زعقاً صاح، وقد غلب لقباً على عائلة منها الحاج محمد بن عبد المهدي عرف بزعقوق وكان موجوداً فى سنة ١٠٥٠هـ وأعقب أولاده الحاج إبراهيم وأحمد ومحمود زعقوق وكانوا فى سنة ١٠٩٠هـ وتقدم التنويه به فى حرف الحاء عند ذكر حمادة .

زروق

اسم رجل كزريق وأزرق وزرق السهم وانزرق إذا مرق ونفذ بسرعة والزرقاء عين بالمدينة المنورة وقرية بمصر بالدقهلية وقد غلب ذلك لقباً لعائلة بغزة هى فرع من عائلة السبعاوى كما سيأتى فى حرف السين .

زايد

غلب لقباً على عائلة اشتهرت بلقب جدها الثانى أبى حصيرة ظهر منها العلامة الفاضل الشيخ أحمد زايد أمين الفتوى بالقدس. ثم المفتى بغزة وسيأتى ذكره وهو ابن الخواجا الحاج محمد زايد وهو خلاف أحمد زايدة وابنه محمد بمحلة بنى عامر وحفيده المقرئ الصالح أحمد زايدة .

زينة

لقب عائلة أصلها من الجراكسة الجاولية ظهر منها في أثناء القرن الثالث عشر محمد أغا ابن سليمان زينة وتداخل في وظائف الحكومة ثم تعين في حدود سنة ١٢٥٠هـ متسلماً لغزة ويبقى بها مدة وأنشأ له داراً ومقعداً بخط مسجد ولي الله الشيخ فرج وأوقفها على ذريته وبعد انقراضها للحرم النبوي واشتهر بجمع المال حتى صار عنده في صناديق ثم رفع من وظيفته وذهبت أمواله وتأخر حاله حتى باع أثاثه ونحاسه وتوفى عن ولده سليمان وله من الأولاد على وخلييل وأسعد ومحمد أغا وكان ملازماً سلك العسكرية وخلف ولده الدكتور سعيد أفندي وهاشم بدمشق وخلييل خلف ولده أحمد أبو خليل وتوفى سنة ١٣٣٤هـ وعلى خلف ولده الحاج راغب وقد عمر وتوفى سنة ١٣٥٨هـ وخلف أولاده محمد حسن وعثمان وأحمد وأسعد أعقب إسماعيل ويوجد بصيدا عبد اللطيف بن كامل بن علي المذكور .

* * *

زينو

منها خليل بن خليل زينو وإخوته حسين وحنفي وعبد الرحمن والثاني له من الأولاد محمد وحسن والأول له من الأولاد المعلمين في صنعة البناء الحاج محمد والحاج إبراهيم والحاج حنفي من أبناء الأول محمد والد الحاج سعيد وعبد الرحمن ونمر ورشاد ومن أبناء الثاني محمد وحسن والحاج جميل الساكن بالمجدل ومن أبناء الثالث الحاج محمد ومحمود .

* * *

الزهارنة

نسبة إلى جدهم أبي زهرة منهم الشيخ عبيد أبي الحاج حسن وابنه مكى جلبى وعلى ابن الحاج حسن والشيخ رجب بن أحمد والحاج سليم بن خليل كلهم من أولاد أبي زهرة وكانوا موجودين فى سنة ١١٧٥هـ.

الزميلى

نسبة إلى بنى زميل وهم بطن من تجيب ينسب إليه جماعة منهم عرب الزميلات بقضاء بئر السبع وبئر الزميلى لواحد منهم وعائلة بغزة منها الحاج صالح الزميلى ابن الحاج محمد ابن الحاج عمر ابن الحاج صالح ابن الحاج محمد بن الحاج صالح ابن الحاج خليل الزميلى وكان تاجراً ظاهراً وأعقب أولاده الحاج إبراهيم والحاج خليل والحاج محمد والأول أعقب التاجر النبيه الحاج درويش والشيخ صالح وعبد السلام والأول منهم توفى فى ١٢ جماد أول سنة ١٣٤٠هـ وله من الأولاد إبراهيم وإسماعيل ومصباح ورشاد والأول له من الأولاد فهمى ويوسف .

الزبدة

لقب عائلة كثيرة الأفراد كانت تشتغل بالتجارة والعطارة والبقالة والخضرة وتلقب بعائلة الفار كعائلة باللد لأسباب كانت فى بعضهم فى أيام إبراهيم باشا ومنها عبد الله بن محمد بن عمر الزبدة وقاسم بن يوسف الزبدة ومنها الحاج أحمد وأخوه الحاج محمود ومنها الحاج محمد وأخوه الحاج على ابنا الحاج حسين الزبدة والأول خلف الحاج بدوى ومحمد ورشيد والثانى خلف

الحاج محمد وهو خلف محمود وصالح وهاشم وتوفيق وفائق وصبرى
والثالث خلف الحاج أحمد والحاج حسين والحاج إبراهيم وأحمد والأخير
سكن عكا وتوفى بها وخلف حسنى وكامل وخليل والرابع خلف الحاج عمر
والحاج حسن وإسماعيل وخليل ولكل ذرية بغزة والسبع ويافا والمجدل ومنها
أحمد ومحمود وعبد الله أولاد بوزو حسين الفار ابن عبد الله ومنها خليل
وسليم ابنا محمد العصعوص ابن خليل الفار ولا عقب لهما ومنها شعبان بن
فرحات الزبدة المقيم بيافا ومنها أفراد كثيرة ترجع لمن ذكر.

* * *

الزبيق

لقب عائلة أصلها من بنى بال كسر يعنى قدوم العسل من قضاء ولاية
أزمير جاء منها بوظيفة خيال جندرمة محمد أغا ابن على أغا ابن محمد أغا
الزبيق وكذلك أخوه حسن جاويش وتوطن غزة وتوفى بها سنة ١٣١٣
وخلف أولاده على المتوفى سنة ١٣٥٥هـ ويوسف وخليل وحسين ولكل ذرية
ويشتغلون بصناعة اللباد والصوف.

* * *

الزايغ^(١)

* * *

الزرقة

نسبة لقرية الزرقا بمصر منها الرجل الصالح سليمان أبو داود الزرقة وخلف
ابنه الحاج عثمان وداود والأول خلف ابنه ديب والثانى خلف أحمد وبدوى .
(١) هكذا فى الأصل بدون ذكر أى معلومات عن هذه العائلة .

الزرد

لقب عائلة بمحلة الدرج منها الشيخ على ابن الحاج محمود بن مصطفى الزرد ابن أحمد نمر أبو حصيرة فهي فرع من عائلة أبي حصيرة المتقدم ذكرها.

الزواملة

من عرب الزميلات بمصر منها عودة ومصالح ابنا أحمد الزواملة أبو جهل ومنها رمضان بن عودة بن محمد بن عودة المذكور ومنها إبراهيم بن جاسر بن وهبة بن مصالح وسعيد بن الشيخ محمد بن عبد الرحمن وعبد الرحمن بن طه بن عبد الرحمن بن مصالح المذكور.

حرف السين

السقا^(١)

النويرى لقب عائلة قديمة بغزة ظهرت فى القرن التاسع جاء جدها من النويرة إلى مصر ومنها إلى غزة بوظيفة القضاء قال فى كشف النقاب: " ومن البيوت القديمة الشهيرة بالحسب والنسب أولاد السقا المعروفون قبل ذلك بأولاد النويرى وهم قوم كرام وتجار فخام صار فيهم القضاء والإفتاء ويتصل نسبهم بسيدنا عقيل ومنهم جماعة قاطنون بخان يونس أ.هـ" (٢).

والنويرة قرية قديمة بصعيد مصر^(٣) توطنها جماعة من ذرية عقيل بن أبى طالب^(٤) بن عبد المطلب جد النبى ﷺ وتناسلوا فيها وغالب من بها يتنسب إلى عقيل وظهر من القرية المذكورة علماء أجلاء منهم العلامة الشيخ أبى القاسم محمد بن محمد بن محمد بن على بن محمد بن إبراهيم بن عبد الخالق أبى الطيب محب الدين وابن القاسم بن الحسين بن عبد الله بن محمد أبى القاسم بن القاسم بن عقيل رضى الله عنه وهو من الصحابة تأخر إسلامه إلى عام الفتح وقيل أسلم بعد غزوة الحديبية وشهد المشاهد كلها وأسر يوم بدر ففداه عمه العباس ثم كف بصره ومات زمن معاوية وله من الذرية القاسم

(١) من البيوت القديمة الشهيرة بالحسب والنسب أولاد السقا المعروفون قبل ذلك بأولاد النويرى وهم قوم كرام وتجار فخام صار فيهم القضاء والإفتاء ويتصل نسبهم بسيدنا عقيل بن أبى طالب بن عبد المطلب بن هاشم وهم أحوال جد الكاتب لوالدته ومنهم جماعة قاطنون بخانيونس .

(انظر: كشف النقاب : ص ٥٠ - ٥١) .

(٢) انظر : كشف النقاب (ص ٥٠ - ٥١) .

(٣) راجع ما ورد عنها فى القاموس الجغرافى للبلاد المصرية (ج ٣/ص ١٥٣).

(٤) توفى سنة ٦ هـ . انظر: الأعلام (ج ٤/ص ٢٤٢).

وعلى الشهيد بحرب البهنسا وعامر والفضل أبو سعيد وزين العابدين ومسلم
الشهيد بالكوفة سنة ٦٠هـ وعبد الله وعبد الرحمن وجعفر الشهداء بكريلاء
فى وقعة الحسين سنة ٦١هـ واستشهد من أحفادهم أيضاً عبد الله بن مسلم
وعبد الله بن جعفر ومحمد بن الفضل ثم توطن من بقى من الذرية قرية
النويرة ومنها توطنوا مصر ومكة وغزة وغيرها قال أبو القاسم النويرى العقيلى
المتوفى بمصر سنة ٨٥٧هـ فى شرح منظومته بعلم الحساب وشهرتى النويرى
نسبة إلى النويرة قرية من صعيد مصر الأدنى على مسافة يوم للراكب المجد
ومولدى باليمون قرية أقرب منها إلى مصر بنحو نصف بريد ومن كلامه
مسبباً:

طول حياة ما لها طائل تقص عندى كلما يشتهى
أصبحت مثل الطفل فى ضعفه تشابه المبتدأ والمنتهى
فلا تلم سمعى وإن خاننى إن الثمانين وبلغتها
قد أحوجت سمعى إلى ترجمان

والذى توطن غزة أخوه العلامة شهاب الدين أبو العباس أحمد النويرى
العقيلى الغزى القاضى بها والمتوفى فيها سنة ٨٨١هـ وقد تولى قضاء غزة بعد
والده شمس الدين محمد النويرى المتوفى بالقاهرة سنة ٨٧٣هـ وأعقب الشهاب
بغزة ولده محمد النويرى^(١) وعبد النبى وظهر منها فى أوائل القرن الحادى
عشر الشيخ محمد بن عبد النبى النويرى والشيخ محمد بن محمد النويرى
والشيخ محمد بن أحمد النويرى وعبد القادر^(٢) النويرى وفى القرن الثانى
عشر الشيخ صالح بن أحمد بن محمد بن عبد الرحمن أبى العوف

(١) وهو خلاف شهاب الدين أحمد بن عبد الوهاب النويرى صاحب التأليف الكثيرة منها: "نهاية
الإرب فى فنون الأدب". (هـ. ط. ص ٨٦).

(٢) ومراد بن الحاج عبد القادر عرف بالخطيب وكان فى سنة ١١٠٨هـ وعلى بن مكى الخطيب وفاته
سنة ١٢٢٠هـ. (هـ. ط. ص ٨٦).

ابن محمد المالكي العقيلي النويري كما رأيت به خطه وكان عالماً فاضلاً باشر كتابة المحكمة الشرعية مدة طويلة وكان ينوب عن القضاة في الحكم وتوفي بأثناء القرن الثاني عشر ولما حضرته الوفاة غشى عليه فظن أهله أنه مات ولم يتشهد وصاروا يبكون لذلك ولما أفاق من غشيته قال لهم :

مولي الموالى إن وهب لا تسألن عن السبب

الله يفعل ما يشا فكن على قيد الأدب

ثم توفي لرحمة ربه وأعقب ولده العالم الفاضل الشيخ محب الدين النويري وقد عاصر والده وقارنه وباشر كتابة المحكمة الشرعية وطالت حياته إلى أوائل القرن الثالث عشر واشتهرت عائلته باسمه وأعقب ولده الخليفة الصالح الشيخ أحمد محب الدين والشيخ محمود والأول خلف ابنه السيد محيي الدين ولقب بالمدني لكونه ولد بالمدينة المنورة واشتهرت ذريته وذرية أخيه بذلك ومنها السيد مصطفى النويري أخو الشيخ صالح النويري وكان موجوداً في سنة ١٢١٢هـ ومنها الحاج يس أبو المعلم على المعصراني ابن الحاج مكى الخطيب وكان موجوداً سنة ١٢١٣هـ ومنها ابن السيد علي المعصراني الملقب بدمو ابن الحاج مكى الخطيب^(١) النويري ولقب بذلك لكونه تولى خطابة جامع الجاولي ابن الشيخ مجد الدين النويري الخطيب بالجاولي ابن الشيخ محمد بن عبد النبي بن محمد النويري وأعقب الحاج يس والحاج مكى وخلف وأسعد ومحمد ذمو ولكل منهم ذرية ومنها السيد يوسف الترك ولقب بذلك لكون أم أبيه تزوجها من الترك وتربى عنده فنسب إليه واشتهر به وأخوه محمد وشاكر الترك وهم أبناء مكى بن إبراهيم الخطيب ومنها السيد ابن بكر بن أحمد بن نعيم واشتهرت عائلته بذلك ونعيم هذا هو أخو إبراهيم الخطيب .

(١) ابن الشيخ على الخطيب (هـ . ط . ص ٨٧) .

ومنها السيد صلاح الدين النويرى وهو أخو الشيخ محب الدين وهو خلف السيد أحمد وهو خلف السيد يوسف الملقب بالسقا قيل لأنه كان يتشبه بالسقائين وهو صغير وقيل لأنه كان سقا لقلعة خان يونس وتوفى بأوائل القرن الثالث عشر وقد أعقب أنجالاً نجباء ورجالاً فضلاء وهم العلامة الشيخ صالح السقا النويرى الحنفى وتولى وظيفة القضاء والإفتاء بغزوة وستأتى ترجمته والشيخ إبراهيم والشيخ محمد والسيد أحمد والسيد محمود والسيد مصطفى أما الأول ابنه الحاج يوسف وكان من التجار المعتبرين بغزوة وتوفى بها وخلف ابنه الشيخ الصالح وقد جاور بالجامع الأزهر مدة وتزوج بمصر وتوفى بها وله فيها ذرية وكانت وفاته سنة ١٣٢٠هـ وأخوه الحاج عبد ومحمود وحسين وهم بخان يونس ولهم ذرية بها وأما الثانى فكان من الفضلاء الصلحاء ولم يعقب وأما الثالث فأعقب ولده العالم الفاضل والتقى الكامل الشيخ عبد القادر والشيخ أحمد ومحمود وأما الرابع فأعقب شيخنا العلامة الفقيه الشيخ حامد وستأتى ترجمته والسيد شاكراً وكان مدير مال الأيتام وناظراً على أوقاف الجامع الكبير العمرى والسيد مصطفى المقيم بخان يونس والمتوفى بها سنة ١٣٢٩هـ والحاج يوسف وأما الخامس فأعقب الحاج والسيد أحمد وكانا من التجار المعتبرين والسيد حامد وأما السادس فأعقب ابنه السيد يوسف وقاسم والأول أعقب مصطفى وعثمان والثانى أعقب شاكراً ولكل من هؤلاء ذرية بغزوة والسبع وخان يونس ويافا وغيرها وقد ظهر منهم العلماء الأجلاء والأعيان الكرماء والتجار المعتبرين والصلحاء المكرمين ومن هذه الشجرة نعلم كيف تفرعت هذه العائلة وأنها تضم عائلة النويرى ومحب الدين والمدنى والسقا والخطيب وذمو ونُعيم مكى والترک والجد الذى يجمعه والجد الذى يوصلها إلى عقيل بن أبى طالب رضى الله عنه .

السبعى

لا تعلم هذه النسبة لأى شىء والظاهر أنها لموضع ويلقب به من كانت مدة حمله سبعة أشهر وهو اللقب القديم لعائلة الشوا.

السبعاوى

أصلها من السبع موضع بنواحي ديار بكر جاء منه لغزة فى القرن الثانى عشر الحاج إبراهيم بن ناظر السبعاوى وسكن بمحلة التفاح وتملك بها زيتوناً وكروماً وأوقفها على ذريته وخلف ابنه السيد عبد اللطيف وعبد الوهاب والأول خلف ابنه إبراهيم زروق وهو خلف ابنه محمد وله ذرية والثانى خلف أولاداً وهم محمود ومحمد وعبد الله والأول خلف ابنه عبد الوهاب وعرف بوهبة السبعاوى ومنها فرع بالقدس يعرف بعائلة السبعاوى وهى عائلة طيبة ولها نسب مع عائلة الشرفا.

السيعى

نسبة إلى سبيع بالتصغير^(١) اسم رجل ثم صار لقباً لعائلة تكررت فيها الألقاب، ورأيت بدرج قديم منقول عن أصل بالمدينة المنورة فى سنة ٩٤٨هـ ومذيل بحجة شرعية مضمونها أنه ثبت بمجلس الشرع الشريف بالمدينة المنورة لدى ميرلانا الحاكم الشرعى: أن هذا النسب نسب أولاد صالح وابن عمهم عبد الرحمن وابنه رابح القرشى ابن عم السيد أبى بكر وابنه ماجد وابنه السيد

(١) والسيعى متى كانت نسبة إلى سبيع وهى: لمن من همدان (هـ. ط. ص ٩١).

أبى بكر ابن السيد سبيع وأنه نسب صحيح حرر فى غرة محرم سنة ١١١٤هـ
وعليه تصديق من السيد علاء الدين الحسينى نقيب السادة الأشراف بغزة
هاشم وعبد الحى الحسينى وذلك فى حدود سنة ١٢٥٠هـ وفيه أن السيد سبيع
ابن معن بن عبد الرحمن بن أبى بكر بن محمد الأصغر القرشى وأخوه وهب
ابن عفان بن وهب بن كثير بن عبد الله بن على ابن الشريف موسى بن
جعفر بن القاسم بن عون بن عبد الله بن عمر بن موسى بن يحيى بن
الحسين الأصغر بن الحسين الأكبر بن محمد الديباج بن جعفر الصادق بن
محمد الباقر بن على زين العابدين بن الحسين بن إمام المسلمين على بن أبى
طالب رضى الله عنه وأن معن المذكور أتى من حلب لغزة وأعقب بها أولاده
السيد سبيع ورابع ورضوان وشعبان وأسعيفان وأحمد ووريدة أما السيد سبيع
فأعقب ثلاثة من البنات وأما رابع فأعقب عبد الله وعبد الرحمن ومرة أم
السيد عبد القادر العسلى أبو السيد محمد العسلى وكيل نقيب السادة الأشراف
بمدينة غزة فى ١١٩٩هـ وأما شعبان فأعقب كريم ورضوان وعثمان وحسن
وأما أسعيفان فأعقب نصر ومنصور وصباح وصبح وشحير ولكل ذرية
ورضوان وأحمد ووريدة لم يعقبوا ومنها تفرع عائلة سعد ونصر الله وعبيد
وغنيم وصباح ومنصور وشحير وأبو كميل وهى موجودة من القرن الحادى
عشر بغزة كما دل عليه سجلات المحكمة الشرعية وذكرت أنهم من الأيوبية
يعنى المنتمين لقبيلة الأياية وهى تضم كثيراً ممن له نسب لغير القبيلة الكردية
الأصل وهذه الشجرة تبين فروعها:

سراج

هى فرع من الأيوبيه لقبته باسم جد لها اسمه سراج الدين وجد منها فى القرن التاسع محمد بن على بن سراج الغزى وذكر فى الضوء اللامع^(١) وفى القرن الثالث عشر العلامة الصالح الشيخ عبد الله ابن الشيخ حسين سراج وستأتى ترجمته وأخوه العالم الفاضل والتقوى الكامل الشيخ حسين سراج وقضى حياته بمصر وأتى لغزة غير مرة وتوفى بمصر سنة ١٣٥٢هـ وله بها أملاك وذرية منها ولده الفاضل السيد حسن .

(١) محمد بن على بن سراج الغزى ممن سمع على قريب التسعين . انظر : الضوء اللامع ج٨/ص١٨٤ .

السكاكيني

نسبة إلى عمل السكاكين وبيعها كالشراويبي والقصاصبي والنشاشيبي والغلاييني وظهر منها في القرن التاسع محمد بن حسن بن السكاكيني الغزي الحنفي ولا يوجد لهذه العائلة أثر بغزة من زمن بعيد ويوجد بالقدس من تلقب بذلك .

* * *

السراج

لقبت بذلك لكون صنعة جدها عمل السروج واشتهرت بهذه الصنعة وهي فيهم لحد الآن وبلغني أن جدها الأول أتى من دمشق الشام بهذه الصنعة في القرن الحادى عشر، وسكن بمحلة الشجاعية، وكان له دار وهو مصطفى بن عبد الله السراج وكان موجوداً في سنة ١٠٨٠هـ كما رأيت في بعض الوقفيات وظهر منها في أوائل القرن الثالث عشر إبراهيم بن عمر السراج وعمر أعقب أيضاً الحاج على وهو أعقب أحمد ومنه تفرعت هذه العائلة ونمت ويوجد فيها فضلاء وكرام نبلاء منهم السيد محمد بن درويش بن أحمد والشيخ إسماعيل بن حسين بن أحمد والشيخ عمر بن عبد القادر بن حسين وأنجب أنجالاً أدياء سيما النبيل الفاضل السيد جميل أفندى وتقدم في وظائف الحكومة بدائرة البوليس والتسوية وله أعمال مجيدة وسيرة حسنة وأباد بيضاء ومساعٍ جميلة كاسمه بمكتبة الجامع الكبير العمرى كثر الله من أمثاله .

* * *

شجرة عائلة السراج

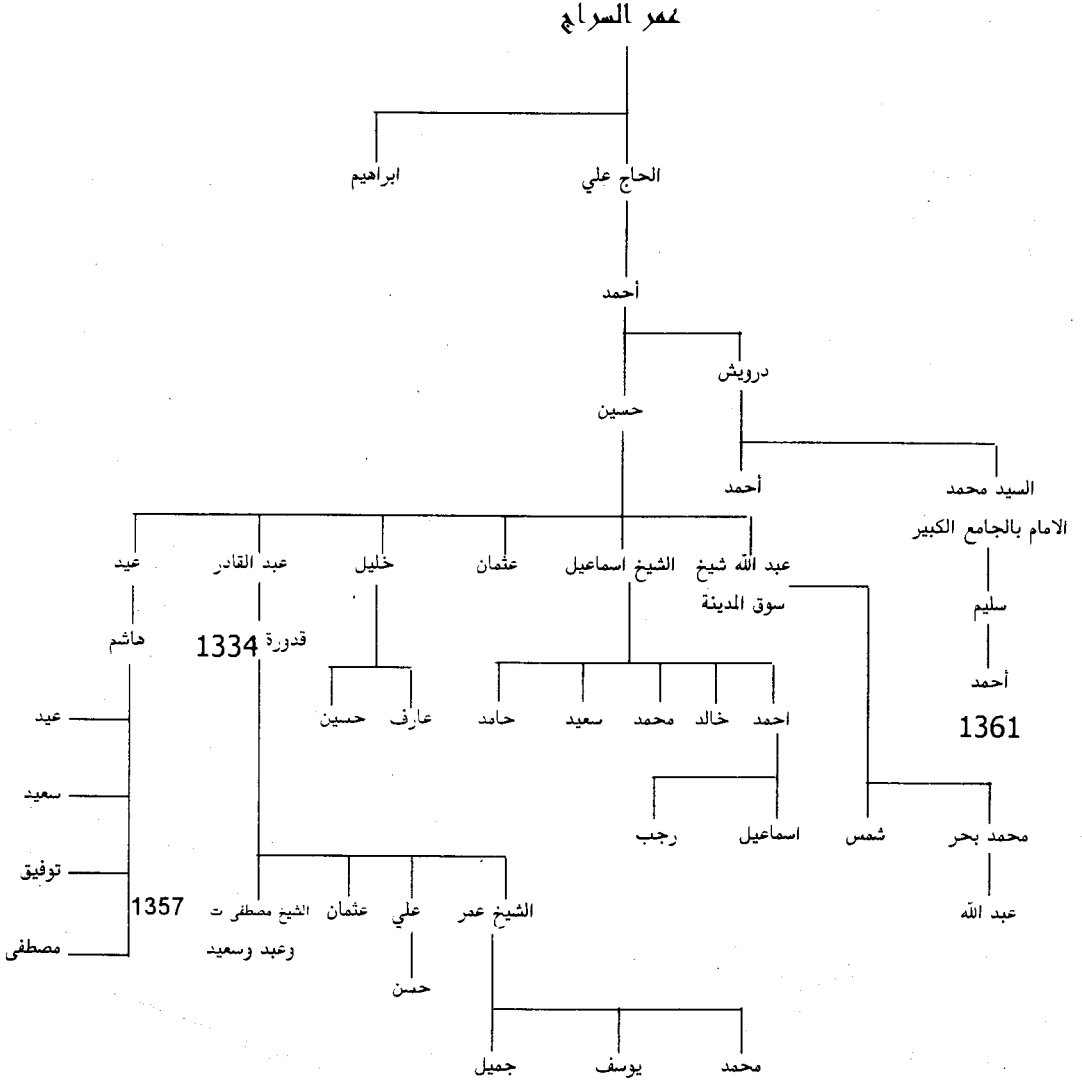

سعد

منها الشاعر الأديب الفاضل والصالح التقى الكامل الشيخ عيسى سعد الحياط ابن الشيخ محمد سعد المتوفى سنة ١٢٩٠هـ ابن الشيخ عبد الله ابن الحاج سعد واشتهر لقبه باسم جده المذكور وقد طلب العلم واشتغل به مدة ثم اشتغل بصناعة الحياطة وكان في غاية الفقر ونهاية الإعسار ورث الفقر عن أبيه وجده حتى إنه كان يقول إن اسم جده من أسماء الأضداد وكان يكثر من مجالسة العلماء والاستفادة منهم وعنده حافظة وذكاء وله أشعار كثيرة ونوادير حسنة وعنده صلاح وتوكل وصبر على الشدائد وعدم الشكوى توفى سنة ١٣٣٦هـ عن نحو ثمانين سنة.

* * *

ساق الله

الأصل فيه سقى لقب تركى، ومعناه صاحب اللحية، ثم حرف بذلك معنى ساق الله أيامه أو سقى الله أهله به، وجدها من أكراد الخليل، جاء منها لغزة الحاج أحمد ساق الله الخليلي في أيام حرب إبراهيم باشا وحملته على فلسطين وسوريا، واشتغل بالتجارة إلى أن توفى بها، وخلف ابنه العلامة الشيخ محمد، وستأتى ترجمته، ويس والسيد مصطفى، واشتغلوا جميعاً بالتجارة والمرابحة ومعاملة أهل القرى حتى عظمت ثروتهم، ثم أقام السيد مصطفى بمصر مدة وكان هو المشار إليه ثم عاد لغزة وتعين ناظراً على الأوقاف المضبوطة وبنى داراً كبيرة ذهب فيها معظم ثروته ثم باعها وتأخرت حالته، وكانت وفاته في شهر رمضان ١٣١٤هـ عن نحو ثمانين سنة، وأما أخوه يس فتوفى سنة ١٢٨٨هـ، وخلف ابنه المثرى الكبير يوسف وتقدم تقدماً

باهراً وعظمت منزلته لحسن معاملته وأخلاقه، وتوفى سنة ١٣١٢هـ، وقد كثرت هذه العائلة منهم، وتفرعت عدة فروع وتوطن بعضهم مدينة يافا وتجمعها هذه الشجرة:

شجرة عائلة ساق الله
الحاج أحمد
ساق الله الطيبي

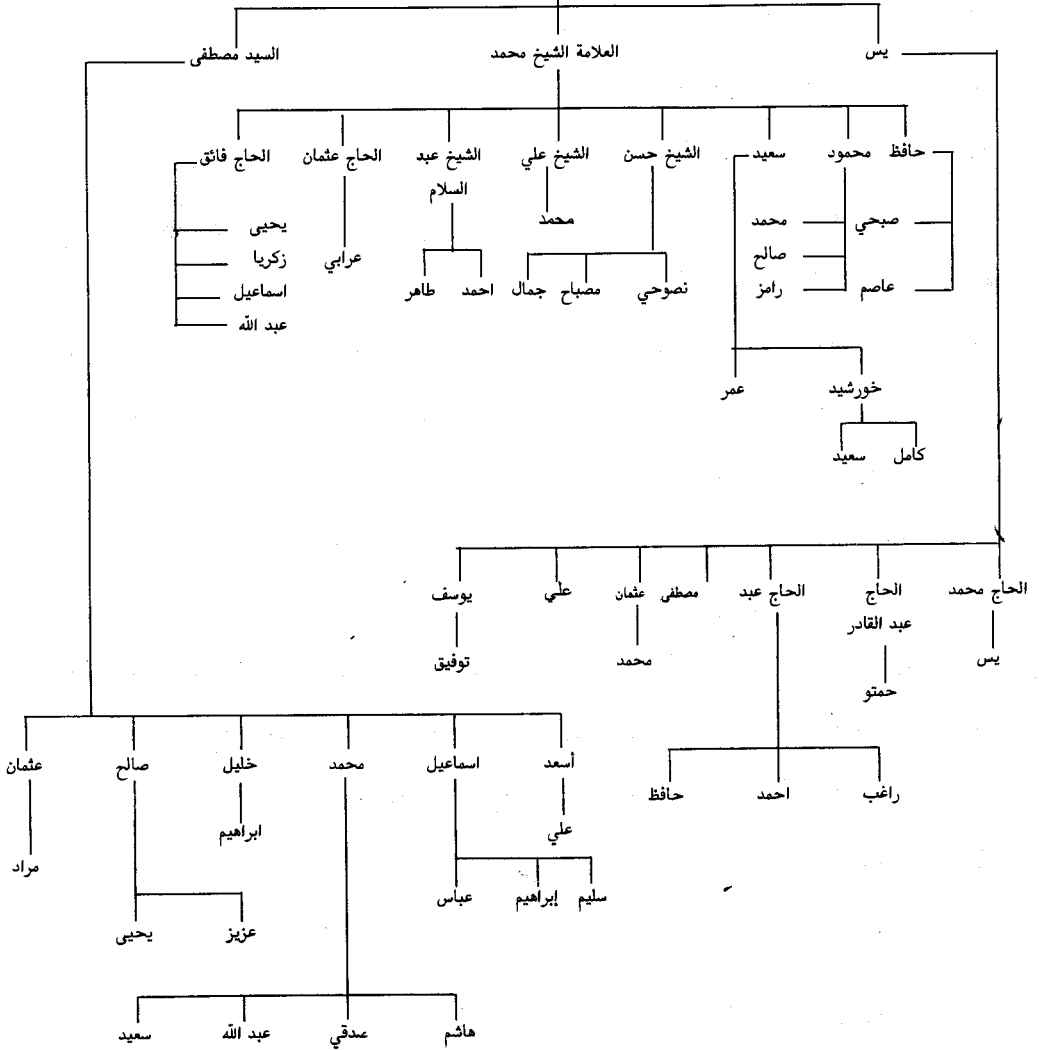

سكيك

تصغير سكاك وهو صاحب السكة التي يضررت بها الدراهم وكأنه كان مختصاً بذلك حتى لقب به وقد ظهر منها علماء وفضلاء وقراء وأرباب طرق وتجار وأصحاب حرف وصناعات منهم العالم الفاضل والقارئ الصالح الكامل الشيخ حسن ابن الشيخ محمد ابن المعلم شاهين بن سليمان سكيك وكان ظاهراً في أواخر القرن الثاني عشر وأوائل^(١) القرن الثالث عشر وأجازه مع أخيه الشيخ محمد العلامة السيد محمد مرتضى الزبيدي الحسيني شارح القاموس في سنة ١١٩٨هـ وكان يحفظ القرآن بالقراءات الأربعة عشر حسن الخط كتب بيده كثيراً من الكتب النفيسة أكثرها في علم القراءات ومنها كتاب النشر في القراءات العشر وذكر في آخره أنه كتبه في سنة ١١٨٣هـ بغزة المحروسة وهو أكبر إخوته ورئيس عائلته وعمر واشتهر فضله وكان له معرفة بمذهب الإمام أبي حنيفة رضى الله عنه وله ملكة في الشعر وكلامه حسن كاسمه عليه طلاوة ولا تكلف فيه ومن لطائفه وملح نوادره أنه أتاه رجل يشتكى له من زوجته وكان لها عنده ضرة وهو منغص بينهما ووصف له حاله معهما وكان ذلك في أوائل المحرم سنة ١٢٠٨هـ فأنشأ له هذه القصيدة على وزن المنفرجة وقافيتها فقال:

لا تدخل بيتك تنفلج	من منظر زوجتك السمج
تهتم بملقها أبدأ	وتذوب بمرآها الوهج
تركتك بوحدك مشتغلاً	ومحت آثارك بالهرج
وأرتك بأنك تكرهها	وتروح لضرتها وتجي

(١) القرن الثالث عشر وأجازه مع فضيلة الشيخ محمد العلامة السيد محمد مرتضى الزبيدي والحسيني شارح القاموس سنة ١١٩٨ . (هـ. ط. ص ٩٤).

لامتك وكنت تعاتبها
أطلقتها وتفارقها
كملت أوصافك إن ذهبت
يارب فعجل مذهبها
كم باتت وهي تناكدني
أصبحت أهىء مطعمها
يا حر فؤادي يا كمدى
همى تحصيل تلذذها
أقطع سربال مودتها
ما لاح سنا إلا وطغى
مولاي يجازيها نكدا
السوء يكر على نسق
والويل بويل تتبعه
لا بد إذا ذهبت كربي
فتقاتلن بتفضحها
وأخادعها فتناكدني
غلقت أبواب محبتها
قد كنت أولف مريضها
والآن أقطع مقودها
كم سرت قويماً معتدلاً
وجفتك وجفنتك فى اللجج
من أين تفر من الهرج
للقبر وفزت وعدت نجى
لجهنم وآتى بالفرج
فأروح بقلب منزعج
وأقول لعلك تبتهجى
من وقت يدلج بالعوج
ولفرشتها أطفئ سرجى
وأرجع لسواها فى الخلج
وهنا إلا وبدا وهجى
بمساويها وعلى زعجى
والهم يجيء على نهج
ولهيب النار على المهج
وأراها ترجع لى وتجى
وأقاتلها أنا بالثلج
وأراعيها لأكون نجى
ومشت فى الفور مع العوج
بفؤاد مضنى معتلج
لتروح إلى مرعى الهمج
وأراها تدمن فى العرج

هذا نكد الدنيا أبداً بماوى الضرة ممتزج
يا رب فعجل مذهبها لجهنم وآتى بالفرج

وقد توفى فى ٢٣ من شهر صفر سنة ١٢٣٤هـ وخلف ابنه القارئ الصالح الشيخ أحمد وكانت له المعصرة التى بشمالى سوق الشجاعية وكان يشغلها بماله ويجلس فيها بنفسه للبيع والشراء وجميع صناعاتها من أولاده وكانوا سبعة وأخوه العلامة الشيخ محمد وستأتى ترجمته وترجمة ولده الشيخ محمود^(١) وحفيده الشيخ محمد ومنهم الفاضل الشيخ صالح ابن الشيخ أحمد المذكور وقد طلب العلم على الشيخ عبد الوهاب الفالوجى وغيره ثم اشتغل بالمعاش وتعلق بالشعر وصار له فيه ملكة ونظم قصائد ومقاطع كثيرة جمعها فى سفينة كبيرة وهو ينظم الشعر من حدود سنة ١٢٦٠هـ ومكث على ذلك نحو خمسين سنة ولم يتقدم شعره ومن أحسنه قوله فى سنة ١٢٨٢هـ:

بلوت الدهر عاماً بعد عام وحيناً بعد حين قد بلوت
وأما مثل هذا العام حقاً فإنى ما سمعت ولا رأيت

وقوله :

وكن من الناس كالميزان معتدلاً ولا تقولن ذا عمى وذا خالى
فالعلم من أنت معموم بنعمته والخال من أنت من أشراره خالى
وقوله :

إذا ما سيأت الجيران فاصبر فإنك لست تعلم ما هنالك
ولو ضاقت بك الأحوال، ذرعاً لعل الله يحدث بعد ذلك
وقوله :

تمسك بكتب الطبع لا تبغ بيعها فإن رقيق اللفظ فيها محرر

(١) انظر قسم التراجم (مج ٤/ص ٢١٤ - ٢١٧).

ومن يتغى التغيير منك فقل له لعمرك إن الطبع لا يتغير
وقوله :

خذ ما استطعت من اكتساب معيشة

وازرع لنيل ذرى العلا وركوبها

ودع التكاثر في الأمور جميعها

وارقى^(١) رياح العز عند هبوبها

وله تخاميس وتشاطير لأبيات كثيرة منها قوله في سنة ١٢٧٦هـ :

إذا كان الحبيب أراد صدى وقاضى الحب مال إلى التعدى

وصبرى عن هواه ليس يجدى إلى من أشتكى أسفى ووجدى

ومالك مهجتى قد صار خصمى

لهجرانى وصار أخو عذال يجادلنى به فى كل حال

فلا أرجو الوصول إلى وصال وكيف أروم وصلاً من غزال

غدا هجرانه حظى وقسمى

وقوله أيضاً مخمساً :

يا من عليه الدهر جهلاً قد عتى لا تجزعن ولا تقول إلى متى

واصبر فكم لله من لطف أتى ولرب نازلة يضيق بها الفتى

ذرعاً وعند الله منها المخرج

وكما علمت إذا انقضت غاياتها فلحكمة حكمت بها أزماتها

(١) هكذا فى الأصل ، والصواب (وارق) .

كم شدة مذ أوثقت زرداتها ضاقت فلما استحكمت حلقاتها

فرجت وكنت أظنها لا تفرج

وقوله مخمساً بيتي الشهاب الخفاجي:

يا من أساء على علاه ظنه وأمات نائله وأحیی منه

ورمى به أنس الزمان وجنه لا تتهم بالسوء دهرك إنه

جبل يجیب صداك منه صداء

كملت لديك إذا كملت سريرة صبغت صفاتك وهي منك خيرة

وتقول والأفعال منك مشيرة مرآتك الدنيا وفعلك صورة

فيها حما الحسنة والشنعاء

ومنهم الفاضل الأديب والذكي الماهر النجيب الشيخ عبد الله ابن الشيخ محمد ابن الشيخ حسن بن محمد بن شاهين سكيك أخذ في أول أمره بتحصيل مبادئ العلوم على العلامة الشيخ يوسف كساب والشيخ نجيب النخال حتى فضل ونبغ وتفنن في التاريخ والأدب والطب والفلك ولازم أحمد أفندي مكى وانتفع به وكان ماهراً في الإنشاء والكتابة حسن الخط وافر الذكاء واسع الفكر أتقن كثيراً من الصناعات وتعين مأموراً بدائرة النفوس و كاتباً للمجلس وكان يكتب باللغة العربية والتركية وكان قوى الحافظة كثير الاستحضار حسن المذاكرة لطيف المسامرة يحب العلم ويرغب في الاستفادة ويكتب ما يستحسنه حتى جمع بخطه عشرة سفن وكان له ذوق ومملكة في الشعر وله كلام حسن وما رأيت منه في سفنه إلا القليل. ومنه قوله لما وقف على ديوان السراج:

لديوان السراج فنون ظرف فكم طالعتة جنح الدياتي

وأدفع للنعاس وما أقاسى بشرب التتن من ضوء السراج

وقوله مخمساً لأبيات :

سرت نسيم اللقا للقلب في سحر
فسر مما أسرت فيه من خبر
فقلت والنور عم الطرف من قمر
وافى الحبيب الذي أهواه من سفر
وهو الذي في الحشا إن غاب أو حضرا
وقمت أسعى لورد فوق وجتته
قد طال ما بت في شوق لرؤيته
لما تبدى وأبدى ضوء غرته
فأسفر الحسن عن بدر بطلعته
والشمس قد أثرت في وجهه أثرا
دنوت منه فوفاني لأثمه
قبلت وجتته طورا ومبسمه
وقد تأملت فيها الحر أحكمه
فقلت كيف لهيب الشمس آله
وفى دجى شعره قد سار حين سرا
يا طلعة لو عليها اللوم اطلعت
سعت للثم ذؤابات لها لمعت
أفديه بدرأ به شمس الضحى اجتمعت
فأعجب لشمس على بدر الدجى طلعت
والشمس لا ينبغي أن تدرك القمر

وقوله مشطراً:

يا موقد النار إلهابا على كبدى
 وليس لى راحم إلاك يا سندی
 قد مسنى الضر فاكشف ما بليت به
 إليك أشكو الذى بى لا إلى أحد
 إليك أشكو الذى بى من هواك فقد
 علمت سر عبيد عاش فى كمد
 إنى وحقك يا من غيره عدم
 طلبت غيرك للشكوى فلم أجد

وقوله مشطراً أيضاً:

ليس الصديق الذى إن ذل صاحبه
 تراه يعرض إن يملك الضررا
 وإن يكن واقفاً يوماً على عوج
 بث الذى كان من أسراره اختبرا
 بل الصديق الذى تبقى مودته
 وإن كوى بمحاور القلا اصطبرا
 وإن نأى عنه من يهواه يغدره
 ويحفظ السر إن وافى وإن هجرا

إلى غير ذلك من محاسنه، فأفكاره غرر وألفاظه درر وكانت وفاته سنة ١٣٠٧هـ وقد جاوز السبعين وترك أنجالاً أفضلهم الأديب الكامل واللييب

الفاضل الشيخ مصطفى وتوفى شاباً في حياة والده وأجلهم الزكى الفاضل الشيخ محمود تعين كاتباً للأوقاف وناظراً على وقف العجمي وإماماً للحنفية بالجامع الكبير وبقي على ذلك نحو ثلاثين سنة وتوفى في ذى القعدة سنة ١٣٢٩هـ وترك أولاداً أجلهم الكاتب والفاضل اللبيب "محيى الدين أفندى" تعين بوظائف كثيرة منها الكتابة بالمالية وغيرها وحمدت سيرته وظهر اقتداره ومعرفته وتوفى سنة ١٣١٣هـ ومنهم العالم الفاضل الشيخ أحمد ابن الشيخ إسماعيل بن الشيخ أحمد المتقدم وقد أخذ بطلب العلم بغزة ورحل لمصر وأقام بالأزهر نحو خمس سنين وعام ١٣١٨هـ تعين إماماً بجامع كاتب الولايات ثم اشتغل ببيع الحرير كوالده وأقاربه وتوفى سنة ١٣٥٠هـ ومنهم الفاضل الشيخ محمود ابن الشيخ عبد الرازق ابن محمود ابن الشيخ أحمد وترجمته كترجمة ابن عمه المذكور ومنهم النبيه الصالح الشيخ أمين ابن الشيخ سليمان ابن أحمد وتعين خادماً بالجامع الكبير ومؤذناً بجامع كاتب الولايات ومعلماً بالمكاتب الابتدائية مدة تزيد على ثلاثين سنة وانتفع الناس به وتوفى مهاجراً بدمشق سنة ١٣٣٦هـ ومنهم غير ذلك وهذه فروعهم وأصولهم:

* * *

سلمى

يكثر تحريف سليم إلى سلمى، وعبد الرحمن والرحيم إلى رحى،
وعبد القادر إلى قدورة وصالح إلى صلوحة وحسن إلى حسونة وإبراهيم إلى
برهم وعلى إلى عليوة وبدر إلى بدير وهولقب لعائلة بمحلة الدرج منها الحاج
عبد القادر ابن السيد إبراهيم سلمى وأخوه السيد خليل بن سلمى بن بدوى
ولا يوجد لها فروع غير من ذلك ومنها محمد بن خليل وأسعد بن إبراهيم
المذكورين ولكل ذرية ويوجد بمحلة الزيتون عائلة تلقب بذلك ولا قرابة بينهما
وأصل هذه من خانيونس ومنها العالم الفاضل الشيخ حسن المؤذن وهو أخو
بدوى المذكور نزحاً من خانيونس فى القرن الثالث عشر وتوفى بغزة.

* * *

سعدية

لقب عائلة من الخليل جنى منها الحاج إسماعيل بن سعد بن طعمة على
رجل فهرب إلى غزة وغير لقبه بسعدية وعائلة عايش تتقرب إليها وخلف ابنه
الحاج خليل والمعمر الحاج محمد والأول خلف ابنه صالح والثانى خلف ابنه
صالح وإسماعيل وعبد اللطيف والشيخ إبراهيم ولكل ذرية بغزة وخان يونس
ويافا وبلغنى أنها من أكراد الخليل الأيوبية.

* * *

السرعى

نسبة إلى السراحنة المغاربة جهة درنة جنى جدها فترح منها ونزل غزة فى
عهد إبراهيم باشا وهو الحاج حسين المغربى السرعى وخلف ستة أولاد منهم

فرج وهو خلف ابنه حسين أفندى السرحى والحاج إبراهيم وعبد الرحمن وعبد القادر ومحمد ولكل ذرية ومنه سالم وسليمان ومصطفى وخليل والحاج محمد ولكل ذرية.

سى (١) سالم (٢)

هى من العائلات المغربية التى حدثت بغزة فى القرن الثالث عشر ولا

(١) لفظة: «سى» هى فى الأساس «سیدی» وهى تعنى: «السید» أو الشريف وهو ما يبرر سبب ارتباطها بجدة عائلة «سیسالم» سالم إنما كونه من الأشراف.

(٢) بعد البحث والتحقیق فى أنساب العائلات وما اطلعنا علیه من وثائق ومستندات ثبوتية خاصة بعائلة سیسالم (ونسخة محفوظة عنها لدينا) وإثراءً وتصحيحاً لما تقدم ثبت ما یلى:

١- آل سیسالم بمدينة غزة هاشم وأبناء عمومتهم آل عون الله بمدينة الناصرة بفلسطين من السادة الأشراف الأدارسة من ذرية الحسن بن على كرم الله وجهه، فهم من العائلات الفلسطينية ذات أصول وافدة من الجزيرة العربية على مدينة فاس بالمغرب الأقصى حيث أسس الأدارسة دولة لهم، ثم انتقل فرعهم منها إلى مدينة زليطن بليبيا ومن ثم إلى فلسطين، ومن قبيلتهم الفواتير كان جددهم الأكبر الصالح العارف بالله سيدى عبدالسلام الأسمر الفيتورى رضى الله عنه، دفن مدينة زليطن ٩٨١هـ/ ١٥٨١م ابن السيد سليم ابن السيد محمد ابن السيد سالم ابن السيد حميدة ابن السيد عمران الملقب بالخليفة ابن السيد محيى ابن السيد سليمان المعروف بأبى الأولياء السبعة ابن السيد سالم " كتاب القطب الأنور عبد السلام الأسمر لمؤلفه أحمد القطعانى ص ٩١ " ابن السيد خليفة الملقب فيتور : ومن لقبه عرفت ذريته بالفواتير " ابن السيد سلمان ابن السيد عمران ابن السيد أحمد ابن السيد عبد الله " نبيل دفين مكة " ابن السيد عبد العزيز ابن السيد عبد القادر ابن السيد أحمد ابن السيد عبد الله ابن مولاي إدريس الثانى ابن مولاي إدريس الأول ابن مولاي عبد الله الكامل ابن سيدنا الحسن المثنى ابن سيدنا الحسن السبط ابن الإمام على بن أبى طالب كرم الله وجهه زوج السيدة البتول فاطمة الزهراء رضى الله عنها وأرضاها ابنة سيدنا الرسول ﷺ ومن سيدى عبد السلام الأسمر إلى ابنة عبد الوهاب المتوفى سنة ١٠٣٠هـ إلى ابنة الجواوىبى ومنه إلى ابنة فايد ومنه إلى ابنة فيتور ومنه إلى ابنة عون الله المتوفى بمصر ومنه إلى ولديه على أغا جد عائلة عون الله بالناصره وسالم أغا جد عائلة سیسالم بغزة ومن سالم أغا المتوفى بغزة ١٢٤١هـ إلى ابنة عين الأغوات الكرام حسين أغا الذى عمل متسلماً لغزة ١٨٢٠هـ فى عهد عبد الله باشا والى عكا " تاريخ غزة لعارف العارف " ومنه إلى ابنة عبد السلام أغا، ومنه إلى ابنة سالم =

= أغا المتوفى بغزة ١٣٤٠هـ ومنه إلى أولاده عبد السلام وإبراهيم وسعيد وموسى وعيسى وعبد المعطى ويعقوب وناجى وحلمى وفائق ولكل منهم ذرية "عائلة سيسالم" . انظر: حجة النسب الشريف الصادرة عن المحكمة الشرعية بغزة ١٤١٦هـ- ١٩٩٦م بخصوص عائلة سيسالم .

٢- ورد ذكر نسب آل سيسالم أيضاً فى الجزء السادس من سلسلة كتب غزة عبر التاريخ لمؤلفها الأستاذ/ إبراهيم سكبك ص١٣٦ حيث جاء فيها " وينتمى إلى الحسن بن على عائلات وعشائر فى هذه الديار نذكر منها الوحيديات من عرب الترابين وآل العالم فى جباليا والسماقة بالفالوجا وآل وفا وشعشاعة وسيسالم وميلاد وقد جاء هؤلاء من المغرب العربى حيث أسس الأدارسة المنتمون إلى إدريس من ذرية الحسن دولة مستقلة " .

٣- الشهادة الصادرة عن رابطة الأشراف بمدينة درنة العامرة بليبيا، والتي يشهد فيها أعيان ومشايخ قبيلة الفواتير وأولاد الشيخ بأن عائلتى عون الله وسيسالم بفلسطين هم من السادة الفواتير التابعين لعائلة ابن فايد الجواوية، ويلاحظ هنا أن لفظة من أولاد الشيخ التى تعنى أولاد الشيخ عبد السلام الأسمر قد وردت فى وثيقتين لآل سيسالم، الوثيقة الأولى صادرة عن دائرة الأوقاف الإسلامية بغزة بخصوص ما ذكر على شاهد قبر جدهم المرحوم سالم المتوفى ١٢٤١هـ- ١٨٢٥م من أنه من أولاد الشيخ، والثانية عبارة عن حجة شراء قطعة أرض بجباليا صادرة عن المحكمة الشرعية بغزة المحروسة ١٢٤٢هـ- ١٨٢٦م ورد فيها أن جدهم عين الأعوات الكرام حسين أغا " متسلم غزة ١٨٢٠ " بأنه من أولاد الشيخ عبد السلام.

٤- صورة مصغرة للمشجرة الإدريسية موقعة من الشريف أحمد الرسونى العلمى والشريف أحمد الشنتوفى قاضى عدل فاس وغيرهم من نقباء وكبار الأشراف الأدارسة بالمملكة العربية السعودية سنة ١٤٠٩هـ والتي تفيد أن الأشراف الفواتير (قبيلة آل سيسالم) من أبناء عبد الله ابن إدريس الثانى من ذرية الحسن بن على .

٥- صورة المشجرة الحسنية الموقعة والمؤشر عليها بخط يد العالم الجليل مساعد ابن منصور آل عبد الله ابن سرور الشريف الحسنى القاطن بمكة المكرمة صاحب كتاب " ذكر القلم لمن سكن جبل العلم" والموجهة منه إلى السيد هشام سيسالم التى تفيد أن الأشراف الفواتير هم من نسب سيدنا الحسن رضى الله عنه .

٦- كتب روضة الأزهار ومنية السادات الأبرار فى مناقب سيدى عبد السلام الأسمر لمؤلفه كريم الدين البرمونى وفتح العلى الأكبر فى تاريخ سيدى عبد السلام الأسمر لمؤلفه أبو على الطيب المصراتى والقطب الأنور عبد السلام الأسمر لمؤلفه أحمد القطعانى وجميعها تتحدث عن جد عائلة سيسالم الشيخ عبد السلام وحياته ونسبه .

٧- هناك شهادة من إدارة الأوقاف الإسلامية: تشهد إدارة الأوقاف الإسلامية بغزة بأن عبارة " من أولاد الشيخ عبد السلام" المبينة أدناه مدونة منذ حوالى مائة وسبعين عاماً على شاهد قبر =

= المرحوم الحاج سالم - جد عائلة سيسالم - المتوفى بمدينة غزة في العام ١٢٤١هـ/ ١٨٢٥م والمدفون في مقبرة الشيخ شعبان التابعة لإدارة الأوقاف الإسلامية حيث ما زال قبره قائماً حتى الآن وهي على النحو التالي : (الفاتحة . بسم الله الرحمن الرحيم . هذا قبر المرحوم الحاج سالم من أولاد الشيخ عبد السلام . توفى في ذى الحجة ١٢٤١هـ) ، علماً بأن عائلة سيسالم معروفة بغزة بأنها من أولاد الشيخ عبد السلام الأسمر .

٨- وهجرة الأسر والقبائل العربية من مكان لآخر لأسباب سياسية أو اقتصادية أو اجتماعية أو دينية كان لها دور كبير في خلق هذا التجانس المحمود الذي نراه الآن ولله الحمد واضحاً بين أبناء العرب ، وهناك بلدان كاملة كانت أعجمية اللسان تحولت بفضل الله ثم بسبب الهجرات إلى اللسان العربي . وحتى قبيلة الفواتير التي ينتسب إليها الشيخ عبد السلام الأسمر رضى الله عنه ليست من قبائل المغرب العربي بل ترتفع بنسبها إلى السيد إدريس الذى هاجر من مكة عقب اشتداد الرشيد فى الجور على الأشراف زمن خلافته وقد وفد إلى مدينة ولىلى قرب مدينة فاس حالياً ثم استقر بفاس نفسها بالمغرب الأقصى ثم انتقلت أسرة رجل منهم يسمى عبد العزيز بن عبد القادر بن عبد الرحيم بن أحمد بن عبد الله بن إدريس الأصغر ابن إدريس الأكبر ابن عبد الله الكامل ابن الحسن المثنى ابن الحسن السبط ابن الإمام على والسيدة فاطمة رضى الله عنهم إلى تونس وجاور قبيلة تسمى أولاد سعيد لفترة إذ لم يحسنوا جواره مما دفعه للهجرة إلى أحد بطون قبيلة بنى هلال يسمى دريد، ثم رحل إلى طرابلس واستوطن بها نحو العشرين سنة ، وكان له ابن يسمى عبد الله أنجب أحمد الذى أنجب عمران الذى أنجب نبيل دفين مكة المكرمة ، الذى أنجب عبد العزيز الذى أنجب خليفة الملقب بفتور . وباسم فتور سميت قبيلة الفواتير وسبب اللقب أنهم تعرضوا لغزو أثناء إقامتهم بطرابلس من قبيلة أولاد سعيد المخزومي الذين اشتدوا فى إفنائهم حتى أنهم بقروا بطون الحوامل فوضعت أم خليفة ابنها مع بقايا زيتون فى فيتورة أى معصرة زيتون فنجاه الله تعالى وأنجب خليفة أحمد الذى أنجب عمران الذى أنجب خليفة الذى أنجب سالم الذى أنجب سليمان المشهور بأبى السبعة أولياء الذى استوطن الزاوية الغربية ثم ارتحل إلى زليتن وترك بها أولاده ورجع وابنه محمد للاشتراك فى الجهاد ضد الذين كانوا يشنون إحدى حملاتهم على طرابلس فاكرهما الله بالشهادة . أما ابنه الآخر المسمى محيا فقد أنجب عمران الملقب بالخليفة الذى أنجب حميد الذى أنجب سالم الذى أنجب محمد الذى أنجب سليم الذى أنجب الشيخ عبد السلام الأسمر رضى الله عنهم جميعاً .

٩- عائلة عون الله فى مدينة الناصرة، أصلهم مغاربة من شمال أفريقيا . كما أشار إلى ذلك القس أسعد منصور فى تاريخ الناصرة (ص ٢٠٢) .

زودنى بهذه المعلومات الأخ الأستاذ «مازن سيسالم» مساعد النائب العام بغزة . فله منى جزيل الشكر . زودنى بهذه المعلومات وأوقفنى على عدة وثائق مهمة سأقوم بوضعها فى ملاحق الكتاب (المحقق) .

يعرف منها غير الرجل الصالح السيد سالم بن عبد السلام أغا ابن الحاج حسين أغا ابن سى سالم المغربى الذى ينتمى إلى الشيخ عبد السلام الأسمر من ذرية الشيخ عبد السلام ابن مشيش الحسنى وقد توفى سنة ١٣٤٠هـ وأعقب عشرة أولاد عبد السلام وإبراهيم وسعيد وعبد المعطى وناجى وحلمى ويعقوب وفائق ولكل ذريته وأم السبعة الأخيرة منهم بنت الحاج حسن خيال المتقدم ذكره .

السيقلى

لقب عائلة قديمة تنسب إلى ولى الله الشيخ على السيقلى المتقدم ذكره فى المزارات وهو تحريف عن صقلى نسبة إلى جزيرة صقليا ومثله عائلة السقلاوى وكلاتهما آلت إلى الاضمحلال فسيحان من لا يلحقه زوال .

سفر

لقب عائلة بغزة وبعضها توطن القدس ومنها العلامة الشيخ إبراهيم بن سفر الغزى المقدسى الصوفى الأزهرى وستأتى ترجمة المرادى له ولا يعرف الآن منها أحد .

سويدان

ويقال للجماعة منهم السودة وهو لقب عائلة بغزة والسبع وظهر منها فى أوائل القرن الثالث عشر الشيخ شعبان سويدان وكان شيخ مدينة غزة قيل ومنها الشايب الذى تولى مشيخة المدينة وأبو زيد ولها بقية بمحلة الشجاعية ومنها إبراهيم وخلييل ابنا الحاج سويدان وكانا فى سنة ١١٧٠هـ .

* * *

حرف الشين

الشرفا

غلب عليهم هذا اللقب لكثرة من كان يضع على رأسه العمامة الخضراء منهم وأصلهم من أشرف المدينة المنورة نزحوا منها وتوطنوا الرملة ثم أتى بعضهم لمدينة غزة وسكنوا بمحلة التفاح وعمروا دوراً وكروماً وصارت تلك المحلة تعرف بمحلة الأشراف والضريبة التي بها كرومهم تعرف بضريبة الشرفاء وظهر منها في القرن العاشر بمدينة الرملة ثم بمدينة غزة السيد طه ابن السيد أحمد ابن السيد ربيع ابن السيد على والسيد عبد الكريم ابن السيد ربيع المذكور والسيد شحادة ابن السيد صالح المذكور والسيد سليمان وأخوه السيد سليم أبناء السيد سالم والسيد أبو بكر وأخوه السيد خليل ولد السيد يوسف والسيد شرف الدين وأخوه السيد حسن ولدا أبي بكر والسيد محيي الدين ومحمد ابنا السيد أحمد ابن السيد ربيع ابن السيد على ابن السيد حسين ابن السيد سليم كلهم من السادة الأشراف بمدينة الرملة المعمورة من لواء غزة كما شهد بذلك وحكم به بمجلس الشرع الشريف بمدينة غزة بعد تقديم دعوى شرعية صدرت من الصدر الأجل فرع الشجرة الزكية وطراز العصابة الهاشمية الشريف علاء الدين ابن السيد زين الدين بركات وهو نقيب السادة الأشراف بمدينة غزة في ١٤ ربيع ثاني سنة ١٠١٢ هـ كما رأيته في درج نسبهم المكتوب بالرملة من نسخة تاريخها سنة ٨٥٣ وأصلها مكتوب بالمدينة المنورة لدى القاضي عبد الوهاب بن نميلة الحسيني وفيه بعد الخطبة: "وبعد؛ فإنه قد صحت نسبة الأجل المحترم السيد الشريف حسن ابن السيد عبيد ابن السيد

على بن محمد بن أحمد بن محمد بن يوسف بن محمد الجواد بن علي
الرضا بن موسى الكاظم بن جعفر الصادق بن محمد الباقر بن علي زين
العابدين بن الحسين الشهيد بكر بلاء ابن أمير المؤمنين علي بن أبي طالب بن
عبد المطلب وأنها إلى آدم عليه السلام .

وذكر في آخره أنه نسب صحيح ومشهود به ومحكوم بصحته في ١٨ صفر
سنة ٩٣٥هـ بمدينة الرملة لدى القاضي سعد الدين أبي عبد الله محمد الرجبي
العامري الشافعي الخليفة في الحكم بمدينة الرملة وتوابعها وذكر فيه أيضاً أن
أولاد السيد الشريف سليم بن حسن المذكور أعلاه حسين وحسن وفاطمة وأم
الزین وأولاد حسين هم: الفقيه الأجل العدل الرضا السيد شمس الدين محمد
والسيد خليل والسيد علي والسيدة حبيبة والسيدة بركة ثم إن السيدة حبيبة لها
الذرية بنتها السيدة خديجة وابنها السيد محمد وأولاده السيد عثمان وعلي
وأولاد السيد عثمان السيد خليل وحسين وإسماعيل وفاطمة والسيدة خديجة
لها من الذرية ابنها السيد مزاحم وأولاده السيد أحمد والسيد حسين والسيد
محمد العسلي والسيد حسن والسيدة عناية وهدية وزينب ومشرفة وإن السيد
مزاحم أقام بغزة هاشم نقيب السادة الأشراف مدة أربع عشرة سنة " أ.هـ
باختصار . واشتهرت عائلته به ولقبت باسمه، وكانت تلقب أولاً بعائلة
القباقبي ثم لكثرة تعميمهم بالأخضر لقبت بعائلة الشرفاء وهاشم، ومنها السيد
محمد بن عثمان بن مزاحم، وكان موجوداً في سنة ١١٠٥هـ، ومنها السيد
عبد الرحمن ابن السيد مزاحم وكان موجوداً في ١١٨٠ هـ ، ومنها السيد
عبد القادر بن مزاحم من أولاد القباقبي وكان موجوداً في سنة ٩٩٥هـ ومنها
الحاج سليمان بن محمد العسلي أبو حطب وخلف محمد العسلي والشيخ
داود والشيخ علي ومنها السيد الحاج هاشم ابن السيد محمد الشرفا وقد
اتسعت هذه العائلة وتفرعت منها عائلات كبيرة منها عائلة هاشم وقنديل

والأليم، وظهر منها علماء وصلحاء وأعيان كرام ورجال أولى عصبية وجرأة واقتدار ومكانة سامية، ومنهم العالم الفاضل والفقير الصالح الكامل الشيخ عبد الله الشرفا ابن الشيخ على ابن الحاج سليمان وكان ظاهراً كبيراً يرجع إليه ويعتمد عليه وتوفى بأواخر القرن الثالث عشر ومنها العالم الفاضل الشيخ داود ابن الحاج سليمان المذكور وخلف ابنه المعمر السيد محمد وهو خلف أولاده الحاج حسين والسيد محمد والحاج يوسف وتوطنوا بئر السبع ولهم بها ذرية كثيرة تجار ووجهاء ومنها الشيخ يوسف الشرفا نزيل الخليل ثم القدس وتوطن بها وصار له وظائف بالمسجد الأقصى وبجامع المغاربة وأعقب ولده الشيخ مصطفى والشيخ حسين والأول عقب ولده الشيخ شمس الدين وهو أعقب ولده حسن وله أقارب وأبناء عم بالقدس الشريف ولم نعرف لحد الآن الجد الجامع بين فروع غزة وفروع القدس.

* * *

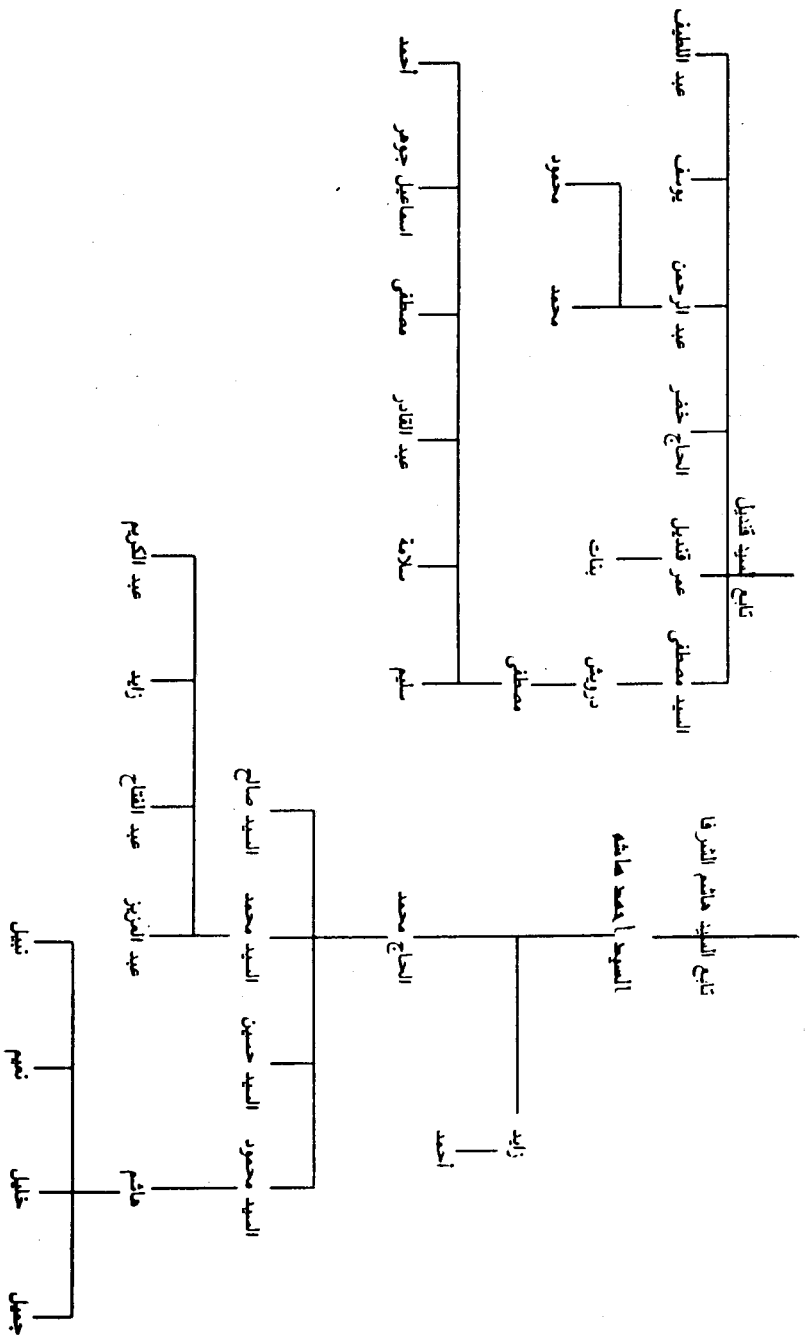

شعشاعة

لقب بذلك جدها الرابع لطوله وحسنه وخفة روحه وفي القاموس وشرحه "تاج العروس": "الشعشع والشعشاع والشعشان الطويل الحسن الخفيف اللحم من الرجال شبه بالخمرة المتشعشة لرقتها والشعشاع المتفرق والظل غير الكثيف وشعشع الشراب مزجه وشعشع الثريدة رفع رأسها وطوله أو أكثر ودكها وسمنها وشعشع الشيء خلط بعضه ببعض وشعشع عليه الخيل أغار بها ورجل شعشع كهدهد خفيف في السفر ويقال الشعشع الغلام الحسن الوجه الخفيف الروح والشعشاع بالفتح شجر وقرية بمصر"^(١) أ.هـ. وكان بجهة المجدل ضريبة تعرف بضريبة شعشاعة لتملكه لها في القرن الثاني عشر واشتهرت ذريته بهذا اللقب وكانت قبل ذلك تلقب بعائلة العلمي نسبة إلى جبل العلم بالمغرب قال في شرح القاموس: "والعلميون بالمغرب بطن من العلويين نسب إلى جبل العلم نزل جدهم هناك" أ.هـ. فهي من العائلات الشريفة المغربية الأصل وجدت بغزة في القرن التاسع وظهر منها علماء عظام وأعيان فخام وتجار أغنياء وكرام أتقياء. قال في "كشف النقاب": "ومنها بيت شعشاعة وهم قوم كرام أهل حسب ونسب وكان فيهم نقابة أشرف"^(٢) أ.هـ. ومنهم العالم الناضل والتقى الكامل الشيخ أحمد شعشاعة العلمي وله وقف قديم على ذريته ومنهم السيد الحاج خليل المعروف بشعشاعة ومنهم السيد عبد القادر العلمي وهو كما رأيته بخط شيخنا العلامة المرحوم الشيخ سليم شعشاعة"^(٣)

(١) انظر: تاج العروس (ج ٥/ ص ٣٩٨).

(٢) انظر: كشف النقاب (ص ٥٢).

(٣) له رسالة بعنوان: «معدن التحف في طهارة أضرار الصدق من تأليفه حيث كُتب على الغلاف للعالم العلامة الكامل الفهامة الحبيب النسيب والفاضل الأديب صاحب الفضيلة الشيخ سليم شعشاعة العلمي الحسنى الغزوى. وكتب على غلافها: "قد طبعت لذمة المحترم نجم بنى عمومة المؤلف الشيخ شاكرا أفندي العلمي من ارتقى بجده للشرف طبعت الرسالة سنة ١٣١٤هـ في شعبان وهي ٣٢ صفحة.

ابن السيد على ابن السيد قاسم العلمى من ذرية الحسن بن على رضى الله عنه وهو من أهل القرن التاسع وكان بوقته نقيب السادة الأشراف بغزة أ.هـ^(١) ومنهم فخر التجار المعتبرين وعين الرؤساء المعظمين السيد مصطفى شعشاعة ابن السيد صالح ابن السيد خليل شعشاعة العلمى بن السيد عبد القادر ابن السيد على بن السيد قاسم العلمى الحسنى نقيب السادة الأشراف بمدينة غزة وكان السيد مصطفى المذكور ذا ثروة هائلة وتجارة واسعة وكان شريكاً لأخيه السيد الحاج حسن ومخزن تجارتهما بخان الزيت وكانت تأتيهما التجارات والأمانات من سائر الجهات وصار الاسم الكبير لهما ولا يعتمد فى ذلك على سواهما وكان الأول وجيهاً محترماً وكبيراً محتشماً معروفاً بحسن الإدارة ومكارم الأخلاق وعلو الهمة والصدق والأمانة والعفة والديانة وارتفع بين الناس قدره واشتهر فى البلاد ذكره وتولى نقابة الأشراف فى بضع وستين ومائتين وألف وذكر حفيده شيخنا المذكور أن توليته النقابة كانت فى سنة ١٢٥٠هـ وبقي بها إلى أن توفاه الله تعالى فى سنة ١٢٦٨هـ وأعقب السيد أحمد والحاج محمد وكانا من التجار المعتبرين وتفرعت هذه العائلة منهما وأما عمهما الحاج حسن فلم يعقب ذكوراً وأمهما السيدة أمونة بنت السيد عبد القادر سيف الدين دولات اللدى الحسينى المعلوم والمشهور نسبه الكريم من غير تكبير وهو كما رأيت فى صورة النسب المصدق عليه من عبد الوهاب ابن نميلة قاضى المدينة المنورة فى حدود سنة ٨٥٠هـ إن السيد عبد القادر المذكور هو ابن السيد سيف الدين ابن السيد عبد القادر ابن السيد محمد ابن السيد محيى الدين ابن السيد صلاح الدين ابن السيد طه ابن السيد محمد ابن السيد الجليل شمس الدين الذى ضريحه بالرملة من جهة المشرق ابن السيد

(١) ومنهم عمدة السادات المكرمين وأعنى الحفاظ الموقرين السيد قاسم ابن عمدة الاكابر الخواجا السيد صالح الشهير نسبة الكريم بالعلمى وكان موجوداً فى سنة ١١٢٣ ومنها السيد عثمان العلمى وكان فى التاريخ المذكور (هـ . ط . ص ١٠٥) .

محمد ابن السيد على ابن السيد أبى بكر تقى الدين الذى ضريحه بالرملة من جهة المغرب ابن السيد محمد أبى الوفا البدرى المدفون بالقدس الشريف ابن السيد على ابن السيد أحمد الكريدى الملقب بالكبريت الأحمر ابن السيد داود ابن السيد عبد الحافظ ابن السيد محمد ابن السيد الجليل مربى المريدين ومرشد الطالبين صاحب البها والنور من خدمته السباع والطيور السيد بدر المدفون بوادى النور^(١) ابن السيد يوسف ابن السيد بدران المدفون ظاهر القدس الشريف من جهة المغرب ابن السيد يعقوب ابن السيد مطر ابن السيد سالم أخى السيد محمد تاج العارفين وهما ولدا السيد محمد أبى الوفا الكبير الذى ضريحه فى مرغا ابن السيد محمد الشهير ابن السيد زيد ابن السيد حسن ابن السيد عوض الأكبر ابن السيد زيد ابن السيد موسى الكاظم الذى

(١) وادى النور: أورد عنها الأستاذ أحمد سامح الخالدى ما يلى:

ورد فى "الأنس الجليل" (٢ - ٤٨٩) فى ترجمة السيد بدر بن محمد أبى الوفا المتصل نسبه بالحسين، أن أولاده دفنوا بقرية (شرفات) توفى فى سنة ٦٥٠هـ دفن بزوايته بوادى النور ظاهر القرى الشريف ومسافته عن بيت المقدس نحو ثلث بريد وهو مقصود بالزيارة (وهو الوادى الذى يمر منه القطار من الرملة إلى القدس) وفى "الأنس الجليل" (٢ - ٤٩١) بدر بن محمد بن يوسف بن بدران بن يعقوب بن مطر بن سالم أخى تاج الدين أبى الوفا محمد. ولهما ولدا محمد بن محمد من أولاد سيدنا على بن أبى طالب. توفى ٦٥٠هـ ودفن بزوايته بوادى النور بظاهر القدس من جهة الغرب وهو يقصد بالزيارة وأولاده مدفون بضريح (شرفات). من أولاده محمد ذوى المجاهدات والأحوال توفى ٦٦٣هـ. ولده عبد الحافظ كان من الأخيار العلماء انتقل من وادى النور إلى قرية شقران وهى مشهورة فى عصرنا بشرفات ٩٠١هـ ولما انتقل إليها الأشراف أولاد أبى الوفا أطلق عليها اسم شرفات. توفى ٦٩٦هـ. وولده السيد داود وكان من الأولياء كان فى القرية قليل من النصارى يزعمون أرضها ويعصرون الخمر فارتحلوا عنها فاستأجرها السيد داود من مقطعتها وبنى بها زاوية وقبة وفى مدفنة ومدفن أولاده توفى السيد داود سنة ٧٠١هـ، وولده السيد أحمد الملقب بالكبريت الأحمر الشهير بالكريدى. ومن أولاده السيد على والسيد محمد البهاء. وتوفى البهاء عن ولدين ربهما السيد على. وفى أيامهم وقف منجك نائب الشام عليهم قرية شرفات فتوقف على عن قبولها ثم قبلها. لتصير مرعى لاغنامهم ويكون من أشجارها أحطابهم. وكانت وفاة السيد على سنة ٧٥٧هـ.

انظر: أهل العلم والحكم فى ريف فلسطين ت/ أحمد سامح الخالدى ص ٤٤ - ٤٥.

ضريحه جانب بغداد ابن السيد جعفر الصادق ابن السيد محمد الباقر ابن السيد علي زين العابدين ابن السيد الحسين الشهيد بكر بلاء ابن الإمام علي بن أبي طالب رضی الله عنه ودولات لقب أمراء العشرات في الدولة التركية أما السيد أحمد فأعقب أولاده السيد رشيد والسيد راغب والحاج عبد القادر وقد توفي الأول في سنة ٣٣١هـ وخلف ابنه الشاب الأديب الفاضل والذكي اللبيب الكامل السيد شكري أفندي وقد تعين بعد تخرجه من المكاتب كاتباً بدائرة جمرك يافا ثم نقل مأموراً لجمرك عكا ثم تعين مديراً للمالية الخزينة بها في عهد الدولة التركية العثمانية وبعد الاحتلال تعين بدائرة المالية بدمشق مدة حكم الملك فيصل بدمشق ثم أتى إلى شرقى الأردن وتعين مديراً عاماً للمالية وللجمارك والبرق والبريد وأعطى لقب بيك من طرف الأمير عبد الله وعين وزيراً للمالية ووجهت عليه مرتبة باشا وعين وكيلاً لرئاسة الوزارة^(١) وقد لازمى في مبدأ أمره وحضر بعض دروس علمية وكان من صغره على جانب عظيم من الذكاء والأدب وحسن المعاشرة ولذلك قلت فيه :

إذا مدح الأكارم في البرايا

رفعت بمدحتي وعظيم شكري

فإن المكرمات مع المزايا

لقد جمعت بسامى الذات شكري

وأما الثاني فتوفي قبل أخيه وأعقب خالداً وعلياً وعبد الله ومحمداً ولا عقب لهم وأما الثالث فتوفي سنة ١٣٥٦هـ وأعقب ولده محمد . وأما الحاج محمد فتوفي في سنة ١٣١٧هـ وأعقب شيخنا العلامة الشيخ سليم أفندي رئيس العلماء بوقته وستأتي ترجمته^(٢) وصاحبنا العالم الفاضل الشيخ عمر

(١) وهو مجيد اللغة العربية والتركية والفارسية والفرنساوية والإنكليزية (هـ . ط . ص ١٠٦) .

(٢) انظر: إنحاف (ج ٤ / ص ٣٤٣) قسم التراجم .

أفندى وقد اشتغل بتحصيل العلوم على أخيه المذكور ونبع وتقدم على أقرانه وفاق بذكائه جميع إخوانه ثم باشر الوكالات فى الدعاوى واشتغل بحرفة المحاماة مدة طويلة ورزقه الله الحظ والتوفيق والشهرة وأسبغ الله عليه النعمة لحسن سريرته وصفاء نيته وأنشأ بيارة وداراً بها اشتهرت باسمه بقرب سكنة الزرقة وكان عنده كرم ولين جانب وحسن إدارة وطيب عشرة وقد تعين عضواً بمجالس العسكرية وقومسيون الأوقاف ورياسة المعارف ثم رياسة مجلس الأوقاف ثم أدركته الحرب العامة فهاجر إلى دمرة^(١) ونجد^(٢) وحمامة^(٣) ثم عاد لغزة ولزم أشغاله واعتراه أمراض شديدة وتوفى سنة ١٣٤١هـ عن سبع وستين سنة وخلف أنجالاً منهم السيد صبحى ومصطفى ومحمد وكمال وجمال وأعقب أخوه أنجالاً كراماً وهم السيد روحى أفندى ووصفى أفندى ونصحى أفندى وفتحى أفندى وصبرى أفندى أما الأول فنشأ على حب العلم والآداب والأخلاق العالية وعنده مدارك وأفكار حسنة وتعين مأموراً لتحصيل الأموال الأميرية واشتغل فى المجدل بالتجارة مدة وله أنجال نجباء وهم رشاد وتوفى صغيراً وجودت وسليم.

* * *

(١) تقدم تعريف هذه البلدان .

الشوا

يلقب بذلك من يشوى اللحم أو يبيع الشواء وقيل يلقب بذلك من له شياه للإنتاج أو للتجارة وأن جدهم جاء لغزة بأغنام وأقام بها وتوطن فيها بمحلة التفاح، وتفرعت عائلته وكثرت ذريته ومعظمهم يتعاطى صنعة القصابة، وكان ضمان القصابة من طرف الحكومة لهم وانتقل منها فرع بمحلة الشجاعية في أوائل القرن الثالث عشر ونما حتى انتشرت فروعه في جميع محلات غزة، وظهر منها أعيان وعلماء وتجار ونبلاء. قال في "كشف النقاب": "ومنها بيت الشوا واشتهرت بذلك لأن بعض متقدميها شواء وإلا فهم في الأصل يقال لهم آل السبعي كما هو مأثور ومحرر بالسجلات القديمة"^(١) أ.هـ. قلت: والسبعي يأتي نسبه إلى طائفة يقال لهم السبعية وإلى موضع، قال في "القاموس وشرحه": "والسبع قرية بين الرقة ورأس العين على الخابور وبركة السبع قرية بمصر وسبعت المرأة ولدت لسبعة أشهر والسبع ناحية بفلسطين"^(٢) أ.هـ. وتغلب هذه النسبة لمن كانت مدة حملة سبعة أشهر فيقال له سبعي وسبيعي وسباعي وسبعاوي واشتهر بذلك في البلاد العربية أفراد وعائلات وظهر^(٣) من هذه العائلة بغزة في القرن الحادي عشر الحاج عمر ابن الحاج مراد الشوا وكان موجوداً في سنة ١٠٨١ هـ كما رأيت في بعض وقفيات آل رضوان^(٤) وفي القرن الثاني عشر مصطفى الشواء السبعي ابن عبد الرحمن السبعي نزيل غزة وخلف ابنه سليمان وهو خلف ابنه العالم الفاضل الشيخ حسن وأخوه الشيخ حسين الشوا وكان عالماً فاضلاً وتقياً صالحاً ومن

(١) انظر: "كشف النقاب" ص ٤٩.

(٢) انظر: تاج العروس للزبيدي (ج ٥/ ص ٣٧٢).

(٣) وعن بعضهم أن أصلهم من عرب الشرق جاء لغزة بشيافة من الغنم (هـ. ط. ص ١٠٩).

(٤) وفي القرن الثاني عشر السيد داود الشوا والسيد أمين الشوا وكان في سنة ١١٦٦ هـ. ط.

شيوخ حسين باشا مكى وتوفى سنة ١٢٠٢هـ ولم يعقب وأما الشيخ حسن فأعقب سليمان ومحمداً ولا تعلم ذريتهما ومنها السيد خليل الشوا ابن مصطفى المذكور وجميع فروع بنى الشوا ترجع إليه وقد أعقب خمسة أولاد السيد صالح والسيد محمد أبو داود وانتقل مع أخيه من محلة التفاح إلى محلة الشجاعية ولم يعقب والحاج عبد الرحمن وعبد القادر وأسعد ولكل ذرية . أما السيد صالح فقد اشتغل بضمان القصابة من الحكومة وتنقل من غزة ليافا لنابلس وتزوج بها من عائلة شموط وتزوج بغزة من عائلة السقا النویری . وأنجب أنجالاً كراماً وهم السيد عبد القادر والسيد عبد الرازق والوجيه المقدم والرئيس المحترم السيد خليل وقد ولد سنة ١٢٣٤هـ واشتغل فى مبدأ أمره بالبيع والشراء وضمانة القصابة وتزوج بنساء كثيرة بلغت ستة عشر وأنشأ بمحلة الشجاعية دوراً واسعة وكان محباً للبناء والعمارة وتعاطى ضمان الأعمار مدة ثم فى سنة ١٢٧٠هـ تعين عضواً بمجلس الإدارة واشتهر بالذكاء والإدراك والفظانة وحسن التدبير والإدارة ومكارم الأخلاق وكان يجلب العلماء والأشراف ويحب التودد والمعروف إلى الناس ويحسن إليهم وبذلك بنى لنفسه وشيد لعائلته مجدداً باذخاً وشهرة عالية ومكانة ورفعة وحصل فساد وفتن بغزة بين الرؤساء والوجهاء فى سنة ١٢٨٨هـ فصدر الأمر من متصرف القدس بعدم إقامته بغزة فاختر عكا وسافر إليها وأقام بها مدة يسيرة ثم أذن له بالرجوع فعاد فى تلك السنة وبالجملة فله مزايا وفضائل عديدة وتولى نظارة وقف جامع الشجاعية الكبير وعمر مسجد الظفر دمرى الذى بخط دوره وكان يمكث بعض الأوقات به فى آخر حياته ولا زال على ذلك وافر الحرمة مرعى الجانب إلى أن توفاه الله تعالى فى ٢٧ صفر سنة ١٣٠٢هـ ودفن فى التربة المجاورة لجامع ابن مروان وأرخ وفاته الشاعر الأديب مصباح أفندى رمضان بقوله ونقش على ضريحه :

محاسن من فى لحدہ قد ثوى تروى
هو السيد المدعو خليل بنى الشوا
لقد كان ذا رأى جليل ومنطق
جميل هماماً سيداً دأبه التقوى
طوت غزة من بعده ثوب عزة
ونشر ثناه فى سما الفضل لا يطوى
تحية لما كان حيا ربوعها
ومذمات ضج الحى واشتدت البلوى
تغمده الرحمن فى ظل رحمة
وأولاه من هنان إحسانه العفوا
أفق أيها المغرور بالعيش بعده
فمهما تعش هذا حصير بنى هوا
وقل ليس للدنيا خليل ولا وفا
وأرخ خليل نائل جنة المأوى

وأعقب من الذكور خمسة عشر ولدأ منهم الوجيه الكبير والرئيس الخطير
السيد محمد أبو على واشتهر بكنيته وسار على سيرة والده وتعين عضواً
بمجلس الإدارة وغيره وتولى رئاسة مجلس الأوقاف بغزة مدة وحج فى سنة
١٣١٩هـ ثم عاد ولزم بيته حتى توفاه الله فى أثناء سنة ١٣٢٢هـ وقد جاوز
السبعين سنة ودفن بجانب قبر والده وخلف أنجالاً كراماً السيد على أبو عمر
وتعين مديراً لناحية الفالوجة ورئيساً لبلدية غزة وكان جواداً كريماً توفى سنة
١٣٢٤هـ وصاحبنا الوجيه الكبير والرئيس الجليل الخطير الحاج سعيد أفندى

رئيس البلدية وعضو المجلس الإسلامى الأعلى وستأتى ترجمته والسيد كامل أبو مصطفى وفريد ومجدى ومنهم الحاج صالح وكان من الذوات الكبار والوجهاء الأخيار تعين عضواً بمجلس الأوقاف والبلدية والمعارف وتوفى فى ١٢ شعبان سنة ١٣٢٧هـ عن نحو ثمانين سنة ومنهم الشيخ عبد المطلب اشتغل بطلب العلم مدة ثم تولى قضاء ناحية خان يونس وتوفى سنة ١٣٣٥ ومنهم السيد هاشم وكان ذكياً عاقلاً ومفكراً مديراً اشتغل بالتجارة والزراعة ومعاملة الفلاحين وعرف بحسن السيرة وطيب السريرة والمروءة والوفاء وتوفى عام الوباء سنة ١٣٢٠هـ ومن أولاده محمد أفندى أبو جميل الوجيه النبيل وتوفى سنة ١٣٢٧هـ وشيخنا العلامة المرحوم الشيخ حسن، وستأتى ترجمته وصاحبنا المحامى الفاضل النشيط الشيخ سعيد والسيد حسنى أبو مصطفى وعطا أفندى أبو هاشم وأحمد وصبرى أفندى ومنهم صاحبنا الماجد الوجيه والفاضل النبيه الحاج أحمد أفندى وقد اشتغل بطلب العلم الشريف ثم بالتجارة والزراعة والمعاملة مع البدو وأهل القرى وتعين عضواً لمجلس المعارف والأوقاف وله أعمال حسنة ومساع مشكورة وأيادٍ بيضا بمكتبة الجامع الكبير العمرى وعمره الآن نحو الخامسة والثمانين أمد الله فى حياته . ومنهم التاجر الوجيه الحاج موسى وتوفى مهاجراً بالخليل سنة ١٣٣٥هـ ومنهم السيد محيى الدين وعبد السلام وشاكر وظه وسعيد وإسماعيل ومن أحفاده العلامة الفاضل الشيخ عارف ابن الحاج صالح الشافعى الضرير طلب العلم بغزة وسافر لمصر سنة ١٣٠٤هـ وأقام بالجامع الأزهر نحو سبع سنين ثم عاد لبلده سنة ١٣١٣هـ وقد لبس ثياب الفضل والكمال وكان صالحاً عارفاً "أديباً لبيباً حسن المذاكرة والمحاذثة وله دراية بالمعقول والمنقول خفيف الروح لين الجانب عفيفاً صابراً وتعين إماماً ومدرساً بمسجد الظفر دمرى^(١) واتخذ غرفة به لإقامته

(١) راجع الإنحاف (مج ٢/ ص ١٤٤).

فيها وسماع القراءة بها وقد أدركته المنية في شبابه فتوفى لرحمة ربه في يوم الإثنين الموافق ٢٧ من ربيع الثاني سنة ١٣١٩هـ ورثاه جماعة من العلماء منهم الأستاذ ابن عمه المرحوم الشيخ حسن بمرثية طويلة مطلعها:

خطبٌ دهاني ما عليه مزيد بل قد دهي من دينه التوحيد
خطب ألم بنا ففتت أكبدا والحزن صار لخره تجديد

وأخوه الفاضل الشيخ راغب وناب عن أخيه في وظيفته بالمسجد المذكور ثم توفى شاباً في رجب سنة ١٣٢٩هـ.

ومن هذه العائلة صاحبنا العلامة الفقيه والفهامة النبيه الشيخ محمود بن عباس بن أسعد ابن السيد خليل بن مصطفى بن عبد الرحمن الشوا البصير بقلبه الفقيه الحافظ الحريص على الاستفادة والإفادة ولد بمحلة التفاح سنة ١٢٨٥هـ وكف بصره وهو صغير وحفظ القرآن وجوده ثم اشتغل بطلب العلم بغزة سنة ١٣٠٠هـ ورحل لمصر سنة ١٣٠٥هـ ولازم دروس العلماء الأجلاء حتى أجازوه بالتدريس والإفتاء ثم عاد لغزة سنة ١٣١٠هـ وتعين إماماً وخطيباً ومدرساً بجامع الشيخ عبد الله الأبيكي بمحلة التفاح وهو الجامع الأثرى القديم بالمحلة المذكورة وانتفع الناس به وصار مأذوناً للعقود بها ولم ينقطع عن الجامع الكبير ومجالسة العلماء ومذاكرتهم وإفادة الطلاب فيه وفي غيره وقد أنجب أولاداً كراماً منهم : السيد كامل، ورشيد، والأستاذ عبد المجيد أفندي صاحب المآثر الجليلة، والأعمال الخيرية في المشاريع العامة، حتى أسس مسجداً بمحلة الرمال؛ أو غزة الجديدة وقدم لمكتبة الجامع الكبير كتب قيمة؛ وأخوه الأستاذ محمد أفندي وتعين أيضاً كأخيه معلماً بالمدراس الحكومية .

شعث

بالباء المثلثة من الشعوثة وتحرف بالباء المثناة يقال مشعث الشعر شعثاً فهو شعث تغير وتلبد لقلة دهنه ورجل أشعث وامرأة شعثاء وسمى بالأول وكنى بالثاني ورجل شعث وسخ الجسد وشعث الرأس أيضاً وهو أشعث أغبر أى من غير استحداد ولا تنظف من باب تعب كتفت وزناً ومعنى والشعث الانتشار والتفرق ولمّ الله شعثكم أى جمع أمركم كما فى المصباح المنير^(١) ولقب جد هذه العائلة بذلك لتشعبه من كثرة الأسفار وقيل لأنه من شعثة بلدة تابعة للمدينة المنورة وقبيلة أيضاً ببادية المدينة وحذفت ياء النسبة تخفيفاً كما حذفت من الهباش والبطش وهما من عرب الهباشة والبطوش نزل أولاً جدها الأعلى بالعراق ثم أتى لغزة للتجارة حاملاً هذا اللقب ومنه تفرعت حمولة كبيرة بخان يونس وباديتها وانتقل من غزة فرع لبئر السبع ومنه رئيس بلديتها ظهر منها فى أوائل القرن الثالث عشر الخواجى السيد أسعد ابن الخواجى سالم شعث والخواجى السيد حسن شعث وأقام بمصر مدة ثم عاد لغزة وتوفى بها وبالجملة فهى عائلة طيبة كريمة ظهر منها تجار وصلحاء ووجهاء وشباب ناهضة .

* * *

(١) راجع: المصباح المنير فى غريب الشرح الكبير للرافعى . تأليف: العالم العلامة أحمد بن محمد ابن على المقرئ الفيومى (ج ١ / ص ٣٧٢) ط ١ .

شراب

صيغة مبالغة كشروب كثير الشرب وتحرف بضم الشين قال فى القاموس وشرحه والشريب كسكيت المولع بالشرب ورجل شارب وشروب وشريب وشراب مولع بالشرب ورجل شروب شديد الشرب أ.هـ^(١) غلب لقباً على عائلة كبيرة ذات فروع كثيرة بخان يونس أتى منها لغزة فى أثناء القرن الثالث عشر الشيخ سالم بن مقبل بن سالم شراب واشتغل بالتجارة وبقي على ذلك إلى أن توفى به اسنة ١٢٨٥هـ وترك أنجالاً كراماً منهم شيخنا العلامة الكبير والفهامة الشهير الشيخ يوسف البصير بقلبه وستأتى ترجمته ومنهم الوجيه النبيل أحمد أفندى وقد سكن العريش وتعين من طرف الحكومة المصرية محافظاً لها وطالت مدته فيها واشتهر بالكرم والجود والفضل والسعود وعلت ذكرته وذاعت شهرته ولا زال على ذلك إلى أن توفى سنة ١٣٢٠هـ وخلف أنجالاً كرماء وأعياناً نجباء وهم الحاج محمد أفندى والحاج خالد أفندى وقد خلفا والدهما فى رتبته ومركزه وفضله وكرمه واشتغل بالتجارة وحاز أملاكاً قيمة يقصدهم المسافرون وذوو الحاجات وبدا منهم الفضل والمكرمات ومنهم السيد شاكِر وكان وجيهاً كريماً وتوفى سنة ١٣٢١هـ وخلف ابنه النجيب والكاتب الأديب السيد سالم أفندى وقد أنجب أنجالاً ونبلاء وهم أحمد أفندى

(١) (والشريب من يستقى معك)، وبه فسر ابن الأعرابى قول الراجز:

رب شريب لك ذى حساس شرابه كالحز بالمواسى

والشريب من يشاربك، ويورد إبله معك شارب الرجل مشاربه وشراباً شرب معه، وهو شريبى
قال الراجز:

إذا الشريب أخذته آكه فخله حتى ييك بكه

والشريب كسكيت المولع بالشراب ومثله فى التهذيب، ورجل شارب وشروب وشريب وشراب مولع بالشراب...

انظر: "تاج العروس" ج ١ ص ٣١٣.

مدير المالية بالرملة والسبع وشاكر أفندى مأمور البريد والبرق والهاتف والبوليس محمد ومحمود وفتحى وهو من المعلمين بالمدارس الحكومية .

ومنهم مصطفى أبو صبرى وتوفى بخان يونس سنة ١٣٣٦هـ ومنهم الحاج محمد أبو شكرى وتوفى سنة ١٣٥٣ وخلف أولاده الأستاذ محمود أفندى وصبحى ويوسف وهذه فروع مقبل المذكور:

شجرة عائلة شراب

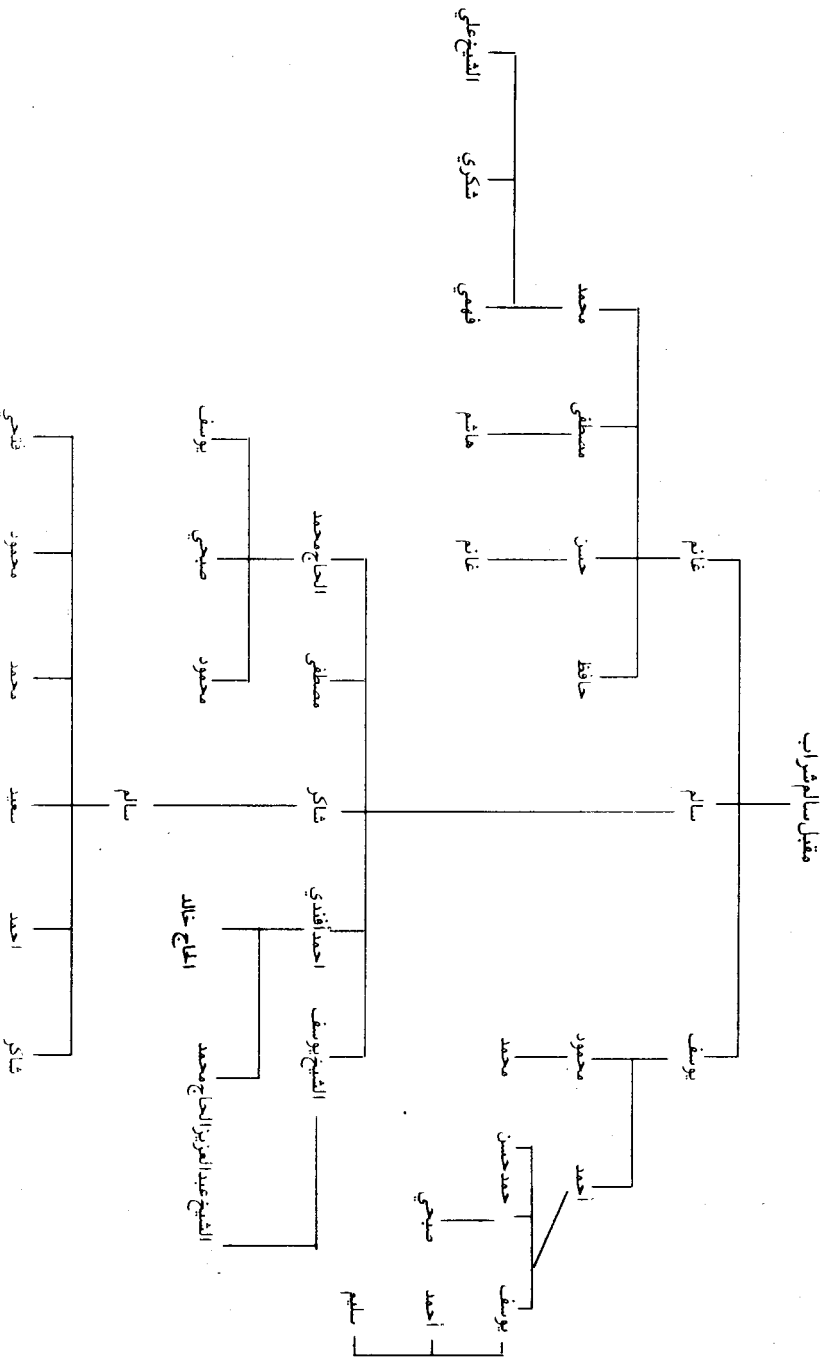

شبير

تصغير شبر لقب جد هذه العائلة بذلك لقصره واشتهر أن : " شراباً وشبيراً أخوان وأن جدتهما من قرية عورتا^(١) بجبل نابلس ونزل خانيونس وتوطن بها فى القرن الثانى عشر وسكن غزة فرع من كل منهما فى القرن الثالث عشر ومنها أنيس ومحمد والحاج محمود أبناء الحاج أحمد شبير وهو ابن عودة ومنها إسماعيل بن نور شبير وكان موجوداً فى سنة ١٢٠٨هـ ومنها بخان يونس عبد العال شبير ومسعود والعيسوى والحاج حسن ودرويش ومنها الشيخ عيد ابن الشيخ حسن بن عبد العال بن حسن بن عبد العال شبير ومنها الحاج سالم أبو الشيخ يحيى الخطابى الإمام بجامع خان يونس والمتوفى سنة ١١٥٥ وأخوه الحاج على وهما ابنا صالح بن سالم بن عبد العال شبير ومنها الحاج محسن بن عبد الرحمن بن محسن بن عبد العال شبير ولكل ذرية ومنها الشيخ على العريان ابن الشيخ عبد المذكور ولها فروع كثيرة.

* * *

الشوبكى

يأتى نسبة إلى شوبك بن مالك بن عمرو أخو شريك بن مالك بطن من العرب أو إلى الشوبك قرية بالشام يضاف إليها الكرك وقرية بمصر من أعمال أطفيح وأخرى من أعمال بلبس وأخرى تعرف بشوبك الراس كما فى شرح القاموس وهو لقب عائلة كبيرة من القرى المصرية ظهر منها بغزة صلحاء وقراء وتملكوا دوراً وكروماً وتفرع منها^(٢) عائلة حرز وعطا الله والشايب

(١) عورتا: بلدة بنواحي نابلس. انظر: بلدانية فلسطين ٢٣٩.

(٢) ومنها حسن الشوبكى ومحمود بن سعد الشوبكى وكانا فى حدود سنة ١١٥٠ (هـ. ط.

وحسان وحمدوقة أول من نزل غزة الهندي وأخوه عطا الله الشوبكى والأول
تفرع منه عائلة الشوبكى والثاني عائلة عطا الله وخلف أولاده وهم محمد
وأحمد وحسين ومحمد أعقب حرز ومصطفى وأحمد أعقب محمود وحسين
أعقب مصطفى وأحمد .

الشاويش

هو لقب عائلة قديمة منسوبة إلى الشرف ومنها السيد رضوان ابن السيد
يوسف الشاويش وكان موجوداً في سنة ١٢٢٠هـ ومنها الحاج أحمد
الشاويش .

الشيخ

لقب عائلة مغربية الأصل لا يعرف الآن منها أحد وعائلة أخرى كان جدها
من الصالحين اسمه الشيخ محمد شراميط كان يعطى من يريد سفرأ شريطة
فيعود سالماً فلقب بذلك ومنها عيسى بن محمد وعبد الله وعبد الرحيم ابن
الشيخ محمد المذكور .

شحاته

لقب عائلة معروفة بصناعة البناء لقبت باسم جدها المعمر الصالح الحاج
شحاته بن حماده المصرى قيل إن والده كان يعرف بالشواريبى الذهبى من
قليوب وإنه جاء لغزة مع جيش إبراهيم باشا وتوطن بها واشتغل ولده بصناعة

البنية حتى صار من المعلمين الكبار وأولاده مثله وتوفى وله من الأولاد محمد والحاج محمود والحاج سليم ولكل ذرية .

* * *

الشاويش

كان يوجد عائلة تلقب بهذا وتعرف بالشرف ورأيت فى تاريخ الجبرتى ذكر السيد الشريف المعمر محمد بن حسن بن محمد الحسنى الوفائى باشا شاويش السادة الأشراف توفى سنة ١١٨٨هـ فالشهرة بذلك من هذه الوظيفة التى كانت معروفة فى العصور السالفة .

* * *

الشوربجى

من الألقاب التركية ويقال جوربجى وشورباجى أى صاحب المطبخ وهو من الألقاب الكبيرة لأنه يطلق على ناظر مطبخ السلطان وطعامه فلا يقدم إليه ما لم يفحص من قبله والشوربجية ضباط الجند الذين يقدم لهم الحساء من قدر خاص كذا فى "تاريخ جبل نابلس" ثم توسعوا فيه فصار يطلق على الموكل بالشوربة والطعام لعساكر القلاع والجنود النظامية وهو لقب عائلة بغزة فرع من عائلة الغصين جدها الحاج عبد الله جربجى ابن الحاج أحمد ابن الحاج يحيى الغصين وكان موجوداً فى سنة ١٠٩٠هـ وبخان يونس عائلة تلقب بذلك وهى من الجبور وجدها فخر الأكاير والأعيان عبد الله جربجى كتخدا قلعة خان يونس وهو ابن الحاج جبر وإليه تنسب الجبور .

* * *

الشنشير

تحريف عن شنكير وهو الموكل بطعام العسكر والجا شنكير فى اللغة التركية القديمة من يتصدى لذوق المأكول والمشروب قبل تقديمه للسلطان وهو لقب عائلة قليلة بغزة كان جدها من المغاربة الهوارة الداخلة فى سلك الجندية ومنها الحاج إبراهيم وأخوه الحاج محمد ابنا الحاج إسحق ابن الشيخ إبراهيم الشنشير وتوفى الأول سنة ١٣٥٧هـ لم يعقب ذكوراً ولا يعرف منها غير من ذكر ومنها مصطفى بن راشد الشنشير وكان موجوداً بغزة سنة ١٢٠٨هـ .

* * *

شحيير

لقبت باسم جدها شحيير بالتصغير ابن أسعيفان بن معن بن عبد الرحمن القرشى المتقدم ذكره فى حرف السين وهى فرع من العائلة الأيوبية التى نزلت غزة فى القرن الحادى عشر وتقدم التنويه بذلك فى حرف الألف ويوجد بغزة ويافا عائلة مسيحية بهذا اللقب منها تجار ووجهاء .

* * *

شهوآن

لقب عائلة بمحلة التفاح بغزة وأخرى بناحية خانينوس معروفة والشهوآن من عرب الطفيلة كما فى تاريخ شرقى الأردن وكأنهم منها وغلب عليهم اسم العشيرة التى انفصلوا عنها وظهر من العائلتين رجال أتقياء وكرام ووجهاء ويقال إن التى بخانينوس انفصلت عن التى بغزة ولا يوجد بينهما اتصال .

* * *

شبلاق

لفظة تركية معناها غريان غلبت لقباً على عائلة بغزة أصلها من بقايا الأتراك الذين سكنوا العريش ومنها التاجر المحترم الحاج أحمد ابن الحاج عمر شبلاق وأعقب ولده الحاج عبد القادر والحاج محمد والأول أعقب ولده أحمد ومحمد وسكنا مجدل وعسقلان ولكل ذرية والثاني أعقب ولده رشيدا ومصطفى والضرير المقرئ الحافظ الشيخ محمود وتوفى سنة ١٣٣٥هـ وخلف شكرى ومنها الحاج حسن ابن الحاج على ابن الحاج عمر شبلاق ومنها الحاج أسعد شبلاق وكان موجوداً فى سنة ١٢٤٨هـ ابن الحاج عمر المذكور وأعقب ولديه داود وعيسى، والأول أعقب أولاده الحاج محمد والحاج سليمان وسعيد.

الشرباصى

نسبة إلى شرباص^(١) قرية من أعمال دمياط بالديار المصرية منها عائلة بمحلة الشجاعية.

(١) شرباص: هى من القرى القديمة، من أعمال الدقهلية، وهى محرقة باسم شبرى باص، والصواب شرباص. انظر: القاموس الجغرافى للبلاد المصرية، القسم الثانى (ج ١/ ص ٢٤٣).

حرف الهاء

صنع الله

لقبت باسم جدها الكبير السيد: " صنع الله الأنصارى الخزرجى " ابن الشيخ أبى الطيب من أهل القرن الحادى عشر ابن الحاج أحمد ابن الصدر الأجل شهاب الدين أحمد بن محمد أبى الطيب ابن الشرفى موسى بن جمال الدين بن عفيف الدين أصلها من المدينة المنورة رحل منها أبو الفضل وأبو محمد عبد الله الملقب عفيف الدين الأنصارى الخزرجى المدنى الشافعى المؤذن بالحرم الشريف النبوى إلى بغداد ودمشق والأسكندرية والقاهرة وسمع بها بعد أن سمع ببلده ويظهر أن والده توطنوا قبله المطرية من بلاد مصر فلذلك عرف بأبى المطرى وترجمه فى الدرر الكامنة فى أعيان المائة الثامنة^(١) وذكره فى منتخب المختار ذيل تاريخ ابن النجار لعلماء بغداد وذكر أنه ابن الشيخ جمال الدين أبى عبدالله محمد بن أحمد بن خلف بن عيسى بن عساس بن يوسف ابن بدر بن على بن عثمان من ولد قيس بن سعد بن عبادة الأنصارى الخزرجى المعروف بأبى المطرى ورحل بعض ذريته من بلاد مصر وتوطن غزة وكانت تلقب بعائلة الأنصارى وظهر منها بغزة العلامة الإمام والخبر الهمام الشيخ أبو الطيب الأنصارى ورأيت له نسباً محرراً بحجة شرعية مؤرخة فى

(١) ترجم له ابن حجر فقال: " محمد بن عبد الله بن الحسين بن على بن عبد الله الزرزارى عفيف الدين أبو عبد الله ابن المجد أخو القاضى شهاب الدين. ولد بحلب سنة خمسين وستمائة فى المحرم، حفظ التنبيه، واشتغل إلى أن ولى تدريس الكلاسة بعد أبيه، وكان صالحاً زاهداً، مات فى ربيع الآخر سنة ٧٢٥ هـ". انظر: الدرر الكامنة فى أعيان المائة الثامنة لابن حجر العسقلانى (ج ٣/ ص ٤٦٨) بيروت، مصورة عن طبعة حيدرآباد.

١٣ محرم الحرام سنة ١٠٧٣ هـ خلاصته :

وبعد " فهذا نسب كرم سطر بالمحكمة الشرعية بمدينة غزة المحروسة المحمية أمر بتسطيره على الوجه الآتى شرحه فيه من غير شبهة تعتريه لما ثبت لديه بعد تقدم دعوى شرعية ممن له ذلك شرعاً بشهادة فخر الخطباء الكرام الشيخ عبد الشافى ابن المرحوم الشيخ الإمام الحبر الهمام الشيخ إبراهيم العمرى وفخر الأئمة الشيخ على ابن المرحوم الحاج شعبان ابن الحاج على ابن الغصين والمحترم الحاج أحمد ابن الحاج محمد ابن الشماع كلهم من أهالى غزة المعروفين عنده المقبولين الشهادة لديه بعد التزكية الشرعية بمعرفتهم للشيخ الإمام الحبر الهمام فخر الأفاضل عمدة ذوى الفضائل الشيخ أبى الطيب معرفة شرعية نافية للجهالة شرعاً وأنه المرحوم الحاج أحمد ابن الصدر الأجل المحترم شهاب الدين أحمد المرقوم نسبة الكريم الثابت بالحجة الشرعية المؤرخة فى أواخر جمادى الأولى سنة ٩٩٦ هـ المتضمنة بأن الشهابى أحمد المذكور ابن المرحوم محمد أبى الطيب وأن أبى الطيب هو ابن المرحوم الشرفى موسى ابن المرحوم جمال الدين بن عفيف الدين المتصل بنسبه الكريم والمجتمع مع جده الأعلى سيد الخزرج سعد بن عبادة الأنصارى الخزرجى نقيب بنى ساعدة وصاحب راية الإسلام شرفاً صحيحاً شرعياً وكتب عليه علماء عصره ما صورته : " الحمد لله رب العالمين والصلاة والسلام على سيدنا محمد سيد الأولين والآخرين وعلى آله الطاهرين وصحابته الكاملين أما بعد فقد تبركت وتشرفت بالوقوف على هذه النسبة الصحيحة والسلسلة الصريحة فهى غاية الكمال وصحة الاتصال فمن كان منها وجب إكرامه وتحتم إجلاله وإعظامه كتبه الفقير عبد القادر الغصينى الغزى الشافعى محمد الغصينى الشافعى على ابن عبد القادر الشافعى " الحمد لله وحده ما شهد منه العدول والتقاء الفحول هو جدير بالقبول يجب العمل به على الوجه الأكمل والمنهج الأجمل

قاله وكتبه الفقير عمر المشرقي الحنفى الحمد لله خص من شاء باصطفائه
والصلاة والسلام على سيد رسله وأنبيائه وآله وصحبه وأنصاره وبعد فقد
اطلعت على هذا النسب الشريف الحاوى لكل معنى لطيف خال من التبديل
والتحريف وموافقاً للصحيح جعلنا الله فى بركة الصالحين والأنصار والأخيار
والأبرار قاله وكتبه حسن الغصينى الشافعى خطيب الجامع القديم الشيخ أحمد
ابن الشيخ محمد بن عمر الإمام بمدرسة قايتباى وكتب العلامة الإمام شيخ
الإسلام الشيخ خير الدين الرملى حينما اطلع عليه بغزة وقد أتى إليها

تشرفت إذ أشرفت يوماً بغزة

على نسبة كملت بها كل نسبة

بكف امرئ يدعى أبا الطيب الذى

لدى فرقة الأنصار أفضل فرقة

بها كل ذى علم وفضل وخلة

تسامت بما يسمو على كل خلة

تحققت منها الحق إذ شأنها ارتقى

لكل إمام فى الفضائل أمة

وحق إذ الأنساب يثبت أمرها

بأخبار عدل أنها ذات صحة

فدونك خير الدين سلكا منظماً

تنظم فيه الدر من كل قدونك

وجدت مساعاً للكتابة فأيدها

شهادة حق ثابت مثبت

فما بالغت حق كما ترى

فرب الورى يقضى بخير وحكمة

ومن ذرية الشيخ أبى الطيب المذكور السيد صنع الله وتفرعت هذه العائلة منه وظهر منها فى القرن الثانى عشر السيد مصطفى ابن السيد سليمان ابن السيد بكر ابن السيد الحاج صنع الله والعلامة الشيخ عبد الله صنع الله مفتى غزة ويافا المتوفى بحدود سنة ١٢٤٠هـ وستأتى ترجمته^(١) والأول أعقب ابنه السيد عمر وهو أعقب السيد عبد الرحمن وعلى والمعمر الصالح السيد أحمد والثانى أعقب السيد عبد الرحمن والشيخ عبد الله الضرير المدرس والإمام بالجامع الكبير وكان يحسن القراءة والقرآن وتوفى ولم يعقب وبالجمله فهى عائلة طيبة قديمة وجد منها كثير من أهل الفضل والصلاح وهذه الشجرة تجمع فروعها :

(١) انظر: إنحاف (ج ٤/ص ٢١٢).

شجرة عائلة صنع الله

الشيخ أبي الطيب الأنصاري

السيد الحاج صنع الله الأنصاري

السيد بكر الأنصاري

السيد سلمان صنع الله

السيد مصطفى صنع الله

السيد عبيد صنع الله

السيد عبد الرحمن

العلامة الشيخ عبد الله مفتي غزة وبيافا

السيد صنع الله الأنصاري

السيد عمر

السيد عبد الرحمن صنع الله

عبد اللطيف
صنع الله

الشيخ عبد الله
صنع الله الخريز
إمام الجامع الكبير

السيد أحمد

علي

السيد عبد الرحمن

السيد حمد
السيد حمد يوسف

الحاج بكر

الحاج محمود

محمد

بنات

نعمان

محمود

محمد الزعني

شحته

السيد محمد صنع الله

توفيق والمؤذن بالجامع

الكبير العري

عمر

عبد الله

أحمد

محمد

السيد عبد الرحمن

السيد خليل المؤذن والخادم بالجامع

إبراهيم

جمال

محمد

محمد

عزات

الصيحاني

نسبة إلى صيحان قرية كانت عامرة شرقي غزة وقد خربت ونزح أهلها منها بكثرة المحل وتعدى عرب البادية وموضعها يعرف بخربة صيحان وأراضى ووادي صيحان معروفة إلى الآن وصيحان أيضاً بلد في العجم وتوطنت هذه العائلة مدينة غزة وظهر منها كثير من الفضلاء والتجار منهم الشيخ علي ابن الحاج عبد الرحمن الصيحاني الغزي وكان موجوداً في أوائل القرن الثاني عشر ونبغ منها العلامة الفقيه والفهامة النبيه التقى الورع الصالح الشيخ إبراهيم الصيحاني الحنفي وتولى الإفتاء بغزة وكان موجوداً بها في سنة ١١٤٠هـ ثم نبغ ابنه العلامة العامل والفهامة الكامل الشيخ خليل وكان ورعاً زاهداً وتقياً متعظاً راضياً بيسير العيش وكانت بمحلة الزيتون بجوار مسجد الشيخ محمد العجمي وأقام به واتخذة زاوية له مدة طويلة وعمره وزاد فيه البيت الشرقي حتى صار يعرف بالعجمي الصيحاني ولا زال على الزهد والورع إلى أن توفاه الله في أثناء القرن الثاني عشر ولم نقف له على ترجمة وخلفه ابنه العلامة الشيخ إبراهيم الصيحاني المفتي بغزة وستأتي ترجمته ويلقب في كتب الفقه بالصايحاني والسائحاني وهو غلط وتحريف لما علمت وظهر منها في أوائل القرن الثالث عشر الحاج مصطفى الصيحاني ثم انقرضت هذه العائلة من غزة ولم يبق لها أثر فصبحان من له الدوام.

الصوراني^(١)

نسبة إلى صوران قرية من أعمال حما وبينهما نحو ساعتين من جهة الشمال يسكنها طائفة من بقايا الأكراد الأيوبية جاء لغزة منها في أواخر القرن الثاني عشر عباس الصوراني وتوطن بها وظهر منها في أوائل القرن الثالث عشر السيد محمد ابن الحاج يوسف بن عباس الصوراني وهو أعقب ابنه الوجيه المحترم الشيخ على المحتسب بمحلة الشجاعية ووظيفة الحسبة كانت تعرف أهميتها ولها قيمتها وتوفى بأثناء القرن الثالث عشر وأعقب ابنه المحترم الحاج محمد والحاج حامد والثاني كان يشتغل بالتجارة من غزة إلى معان وكان أكثر إقامته بها وتوفى فيها وخلف بغزة ولده الصالح الحاج على والحاج صالح وكلاهما من التجار المعتبرين ولكل ذرية وأما الأول فإنه اشتغل بالتجارة والزراعة وعرف بالهمة والشهامة وكانت وفاته في ٢ ذى الحجة سنة ١٢٩٢ هـ. ومنقوش على قبره^(٢):

هذا ضريح بالمكارم يشهد فيه جليل القدر شهيم مفرد
أعنيه ذا الخيرات فرع أماجد آل الصوراني فهو المحتد
أولاه مولاه الرضا وكرامة إذ كان للخيرات دوماً يشهد

قد فارق الدنيا للقياء ربه

وأعقب صاحبنا الرئيس المقدم والوجيه المحترم السيد أحمد أفندي اشتغل في أول أمره بالتجارة والزراعة ثم تعين عضواً بمجلس البلدية والإدارة ، تعين

(١) لا أدري لماذا تحامل على هذه العائلة صاحب كتاب "كشف النقاب" ص ٥٩ - ٦٠ ، بينما أثنى عليهم الشيخ عثمان الطباع كما سترى حيث أن هذه العائلة من العائلات الكريمة في غزة. لذا أتجاسر أن أقول بأن ما أورده الشيخ بسيسو عنهم فيه تحامل (ولحاجة في نفس يعقوب) الله وحده أعلم بها . (المحقق).

(٢) "وبعمان ولده أحمد" (هـ. ط. ص ١٢٣) .

بمجلس البداية وباشر وظيفة الاستنطاق مدة وجوده بها وعرف بالشهامة
والحزم والإقدام وكان عنده ذكر وفكر ووجدان وتنبه للوقائع محباً للعلماء
وأهل الفضل والشرف وقد رأيت فى مدة صحبتى له لهجة صادقة ومودة
ثابتة وأخلاق كريمة وغيره عظيمة ولذلك قلت فيه مرتجلاً:

سألت عن الأخيار بين الأماجد

لعلى أوافى خير شهم وماجد

فكل أشاروا للسرى أخى العلا

به تم عقد المجد بين القلائد

سما بمعالى فكره ومكارم

وحفظ لذى ود يغيب ورائد

هو الماجد الفعال والثابت الذى

يصول بحزم صادق غير صائد

هو السيد المقدم أحمد من غدا

يفوق بعز شامخ ومحامد

هو المفرد الغالى الصورانى بفعله

يسير على نهج الجدود الأماجد

فأكرم بعباس ويوسف والسرى

محمد مع ذلك العلى ومحمد

وخاتم هذا العقد أحمد عصره

إليه لقد جلت كرام العوائد

وإننى رأيت الدهر ضن بمثله

وتجربتى للناس أعظم شاهد

فلا زال بالإقدام والعز حائزاً

إلى كل فضل فى الورى متزايد

وقد هاجر فى الحرب العظمى لقرية بيت دراس^(١) حيث يوجد له فيها أراضٍ واسعة وله أملاك وأراضٍ بقضا غزة والسبع ويافا وسكن بعد الاحتلال قرية المحرقة وكان له فيها أغنام وحيوانات كثيرة وتاجر فى الشعير والصوف وغيره ثم مرض فنقل لغزة وبقى بها وتوفى ليلة الأربعاء الموافق ٢٣ ربيع أول سنة ١٣٤١ هجرية ودفن بالتربة المجاورة لجامع ابن مروان وقلت راثياً له:

للموت نحيا فى الدنا ونسير

وكثير أيام الحياة يسير

كل يعيش وما درى بنهاية

بعد الحياة يسوقها التقدير

موت مديد أو بقاء دائم

يزكو له بين الأنام عبير

شيئان لو عقل الأنام إليهما

لبدا لهم من بين ذاك تدمير

فتعيش فى شرف الحياة وتنشى

ولها بقاء بالكحال فقير

(١) تقدم الحديث عنها فى الجزء الثانى ص ٤٢٢.

مثل الفقييد أبو المكارم والعلما

بالفضل والمجد الرفيع جدير

عرف الحياة وما ثوانى دهره

فى كل أمر سامى تحرير

ذلك الصورانى أحمد حمدت له

غر الخصال بحالتين غزير

شرفت به الأوطان وافتخرت على

حسن الوقار يزينه التدبير

بطل يخاف الدهر من وثباته

وثباته فى العالمين شهير

قد كان ركناً فى البلاد وكوكباً

يعلو سنياه على الجميع منير

لو شاق حسان أحسن مدحه

ولجاد بالشعر الجزيل جرير

أسفاً على أنس به طال الصفا

وطويل أيام الصفاء قصير

أسفاً على ودٍ وحب صادق

ما فى الأنام يرى إليه نظير

تبكى العيون وليس يحميها البكا

من حل فى مهج القلوب زفير

وبه استطبنا العيش في الدنيا ومن
 ذاك النوى حلوا الحياة مرير
 ثبنا على جمر الفضا وغدا له
 عند المهيمن جنة وحرير
 ولذا يعز رثاؤه عندي ولكن
 كن حقه وداً على كبير
 فعليه رحمة ربنا لا تنقضى
 ما كرر التهليل والتكبير
 وما يقول أبو المحاسن راثياً
 للموت نحيا في الدنيا ونسير

وقد أعقب أنجالاً كراماً السيد خليل وعمر أفندي العضو ثم الرئيس ببلدية
 غزة وموسى أفندي العضو بلجنة الأوقاف المحلية ومجلس البلدية وغرفة
 التجارة وأخوه محمد أفندي نشأ على سيرته وعرف بالذكاء والنباهة وله
 شغف بمطالعة كتب التاريخ والأدب ومحباً لأهل العلم والفضل وأعمال
 مجيدة ومواقف حميدة وتوفي سنة ١٣٤٢^(١) وخلف إبراهيم أفندي وحمدي
 أفندي وعبد الرؤوف أفندي وأخوه أيضاً عبد الله وله أنجال يشتغلون بالتجارة
 وهذه فروعهم:

(١) وأرخ وفاته الفاضل الشيخ مصطفى الرفاعي يقول:

في ذمة الرحمن ثم سلامه	هذا الذي حسن رحمة الرحمن
من كان كالعين البصيرة حوله	شعب يقيه وقاية الأجنان
ييقينه الوطن ثبت إنما	وطن الكريم الحر دين ثان
قالوا الغزة وبك أنى محمد	لزعامة لسياسة لبيان
فترحمت وبكت عليه وأرخته	هيات مات محمد الصوراني
١٣٤٢	٢١٤ ٤٤١ ٩٢ ٣٨٨

صوان

صوان بتشديد الواو هو جنس من الحجارة الصلبة القاسية وتغلب عليها النارية فلذلك يخرج منها الشرر عند الاحتكاك والضغط وقد غلب اللقب لعائلات بفلسطين وسوريا إسلامية^(١) ومسيحية وحذفت الياء مبالغة وتخفيفاً والصوين نسبة لقرية من أعمال برهمتوش من الشرقية بمصر. وعائلة صوان بغزة ظهرت في القرن الثالث عشر وأنها عربية الأصل ومنها فروع بحيفا ويافا^(٢) وطول كرم ويغلب فيها السكون والاعتدال ومنها الرجل الصالح المعمر الحاج موسى بن يوسف ابن الحاج محمود صوان اشتغل في أول أمره بالنجارة ثم بالتجارة ثم ترك ذلك وحفظ القرآن الكريم بعد كبره ولازم دروس العلماء وحج مراراً وأقام بمصر مع حفيده نحو سنتين وتعين إماماً ببعض المساجد بغزة وتوفي سنة ١٣٣٥هـ في طريقه إلى الأستانة وأعقب ولده التاجر الأديب الفاضل والصالح التقى الكامل الحاج محمد وإبراهيم أما الأول فكان على سيرة حسنة وأخلاق مرضية وتوفي في ١٨ شوال سنة ١٣٦٠هـ وخلف أنجالاً نجباء منهم صاحبنا العلامة الأديب والدراكة التقى النجيب الشيخ عمر أفندي صوان ولد سنة ١٢٩٩هـ وطلب العلم وجد واجتهد ثم توجه إلى الجامع الأزهر ومكث فيه نحو سنتين ثم عاد لغزة سنة ١٣١٨هـ وبأواخرها سافرت وإياه إلى الجامع المذكور فرافقني إلى بور سعيد ومنها عدل وتوجه إلى الأستانة فاستوحشت بعد فراقه وقلت:

أخى عمر صرفت وفيك عدل لعمري إن صرفك لجور

ودخل مدرسة الحقوق وتعين قاضياً باليمن ثم حضر لغزة ١٣٣٠هـ بعد

(١) وتميز بأبي صوان (هـ. ط. ص ١٢٦).

(٢) ونابلس وأنه أتى ثلاثة أخوة أحدهم توطن نابلس والثاني توطن حيفا والثالث توطن غزة ظاهرة

إلى الآن (هـ. ط. ص ١٢٦).

الاحتلال وضاعت به الحال ثم تعين حاكماً لمحكمة الصلح وتنقل من بئر السبع إلى غزة ثم إلى الرملة وقد اشتهر فضله وحمدت سيرته وترقى في هذا السلك حتى شهد له بذلك رؤساء الحكام والخاص والعام وقد انتخب في دورة المبعوثان الثانية ليكون مبعوثاً عن اليمن واعترض الإمام يحيى حميد الدين بأنه لم يكن يمى وبقيت المضابط محفوظة لديه وقد ألف كتاباً في علم القضاء بشكل رواية سماه "فلسفة القضاء والمحاماه" في رواية قضائية اجتماعية ختمت هذه الرسالة ببحث نفيس في الخلافة العظمى .

وأما الثانى فاشتغل بالتجارة وتنقل فى البلاد من غزة إلى حيفا ويافا ومصر وأقام بها مدة ثم رجع وتوطن غزة وله أولاد نجباء يشتغلون بحيفا ويافا وسنح ومنها أحمد أفندى أبو شمس بن مكاوى ابن الحاج محمود صوان وقد كان يلازم البلدية بصفة جاويز ومفتش مدة طويلة وعمر نحو تسعين سنة وتوفى سنة ١٣٥٢هـ وابنه الفاضل الشيخ صالح اشتغل بطلب العلم مدة وتوفى سنة ١٣١٩هـ والفاضل الشيخ محمد الإمام والخطيب بجامع الشمعة ثم تعين معلماً بالمكاتب الابتدائية والمدارس الأميرية مدة إلى أن فصل منها وتوفى بأول شهر شوال سنة ١٣٦٠هـ، ومنها السمكرى المعلم الصالح حسن ابن الحاج عبد الله بن الحاج محمود وكان ملازماً للجماعة ودرّس العلماء بالجامع الكبير وبقي على ذلك إلى أن توفى بشهر رمضان سنة ١٣٢٩هـ وله ذرية وبالجملة فهى عائلة طيبة ولا يعرف منها غير هذه الفروع.

شجرة عائلة صوان

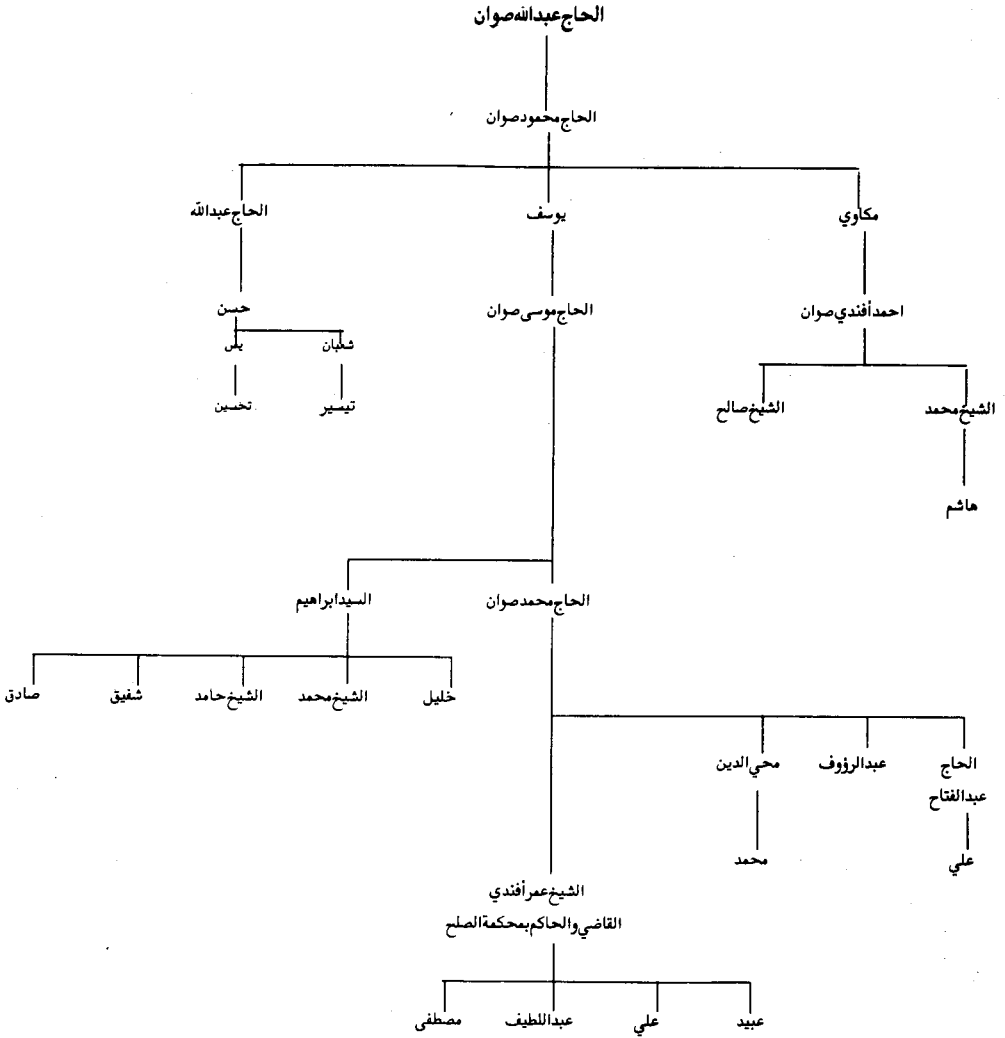

صلوحة

قد يلقب بذلك من اسمه صالح ، مثل قدورة لعبد القادر ، ووهبة لعبد الوهاب ولطفى لعبد اللطيف ورُحمى لعبد الرحيم . وهو لقب عائلة طيبة قديمة بمحلة الشجاعية تعرف بالشرف وتنعت بالسيادة ظهر منها الوجيه المقدم والنيه المحترم السيد صالح ابن السيد حسن ابن السيد صالح صلوحة وتوفى بأثناء القرن الثالث عشر وأعقب ولديه السيد عبد الله والسيد حسن والأول أعقب ولده الحاج عبد اللطيف المعروف بلطفى والثاني أعقب ولديه السيد على وتوفى سنة ١٣٦٠هـ عن نحو ثمانين سنة وأعقب ولده التاجر السيد محمود ومحمد ولكل ذرية .

* * *

صبيحة

ومنها السيد يوسف ابن الشيخ محمد صبيحة الآتى من الجهة المصرية وتوطن غزة ولا يعرف أحد من ذريته وتوفى بغزة سنة ١٣٣٤هـ .

* * *

صبيح

لقب عائلة قديمة^(١) ومنها المقرئ الحافظ المعمر الشيخ عاشور بن صبيح بن خلف وكان ضريراً مقرئاً مجيداً متفقهاً جريئاً يصدع من يتهاون بضبط القراءة وقد توفى فى حدود سنة ١٣٣٠هـ ولم يخلف بعده مثله .

* * *

(١) لقت باسم جدها صبيح تصغير صبح بن سلمان وكان موجوداً فى سنة ١١٧٤هـ (هـ. ط. ص١٢٨).

صبح

لقب عائلة معروفة بمدينة اللد ومنها الشاب الأديب السيد حسن أفندي مدير أيتام غزة ابن صاحبنا العالم الفاضل والوجيه الكريم الكامل الشيخ صالح أفندي ابن المرحوم الحاج حسن المتوفى سنة ١٣١٥هـ ابن على بن حسن بن على بن سليم صبح وظهر منها وجهاء كرام ولها فروع كثيرة وأصلها من جبل عطار التابعة لطرابلس الشام ومنها فروع ببيروت وصفد وشرقي الأردن.

* * *

صبح

فرع من عائلة السبيعي المتقدمة ولا تعرف ذريته ويوجد مزار بتربة الشيخ شعبان بقرب مزار الشيخ سالم يعرف بالشيخ صباح فلعله جدها وتنتمي إليه عائلة صبرة المتقدم ذكرها .

* * *

الصالح

لقب عائلة قديمة بغزة وتلقب بصلاح الدين وهي من عائلة بليحة كما تقدم وبالقدس عائلة ظاهرة منها العلامة الشيخ محمد الصالح ابن الشيخ سليمان ابن الشيخ محمد العالم الأزهرى ابن الشيخ يونس الوفائي .

كما يوجد بها عائلة صلاح والصلاحى والصالخانى والصلاحى بيافا من صيدا وجدتهم الموقفة من عائلة الصلاحى بالقدس والصلح بيافا من صيدا أيضاً ومنها فرع بحيفا وبيروت .

صلاح

لقب عائلة بغزة ومنها عائلة صارت تعرف بصلاح العلمى وهى خلاف العلمى المقدسى كما سيأتى وبحيفا عائلة شهيرة رفيعة جاء جدها من الأستانة وتوطن بها وظهرت ذريته فيها وصارت من أعيانها ومنها عبد الله بيك الصلاح وجاء ذكره فى محفوظات المملكة المصرية من كتابات إبراهيم باشا إلى والده " فى ١٠ جمادى الآخرة سنة ١٢٤٧هـ التى يذكر فيها موالة النابلسيين وأخبار دمشق وعكا كما نقلها إليه عبد الله بيك الصلاح أحد أعيان حيفا"^(١) وجاء منها لغزة محمود بيك صلاح مديراً للمالية غزة وكذلك أحمد بيك وولده صاحبنا النبيل الفاضل والأديب التقى الكامل ناجى بيك مأمور أوقاف غزة حالا ورأيت عنده شجرة لعائلته الكريمة وهى بفروعها:

(١) انظر: المحفوظات الملكية المصرية: لاسد رستم، بيروت، منشورات المكتبة البوليسية، ط ٢، ١٩٨٧ م (ج ١/ ص ١٢٨).

الصباغ

يلقب بذلك من يصبغ الثياب والأقمشة ويلونها وقد غلب اللقب بهذه الصنعة على عائلات كثيرة فى البلاد العربية لا قرابة بينها وكانت تعد من الصنائع الغير مشرفة مثل الحياكة والحجامة والبيطرة والدباغة وتعليم الصغار وترقيع الأحذية ونزح الحشوش والرقص والغناء والطبل والزمير وكل حرفة يحرمها الدين وينكرها الشرع ولا تدعو الضرورة إليها ولكن الصنعة إنما تشرف بمقدار قيمتها وشدة الحاجة إليها وحيث ترقى عظمت حاجة الناس لها فتعلموا قيمتها وتنهض بصاحبها كما ينهض بها بإتقانه لها ومهارته فيها وممن لقب بذلك من الأعيان أبو نصر عبد السيد بن محمد بن الصباغ الفقيه الشافعى صاحب الشامل ورضوان بن الصباغ المصرى الدمياطى المفتى بصيدا فى القرن الثانى عشر وترجمه المرادى^(١) والإسفاقسى المغربى الآتى ذكره وبغزة ويافا عائلات تلقب بذلك لم نجد لأحد منها ذكره فى التواريخ والسجلات القديمة غير أن السيد داود بن سليمان الصباغ من عائلة السيد عبيد التى كانت تنعت بالسيادة.

الصبان

يلقب بذلك من يبيع الصابون أو يصنعه ويقال له الصابونى والصوابينى ومن يشغل المصبنة أو يشتغل بها المصابنى ويلقب بذلك عائلات بدمشق ويافا ومصر إسلامية ومسيحية وظهر منها العلامة الشهير والفهامة النحرير الشيخ محمد بن على الصبان المصرى صاحب التأليف الجليلة والولى العارف العابد

(١) انظر : سلك الدرر ج ٢/ص ١١٧ .

والتقى الكامل الزاهد الشيخ عبد الله بن محمد بن عبد الله المعروف بابن الصبان لأن والده كان يبيع الصابون في باب زويلة بمصر وتوفي سنة ١٠٠١ هـ ذكره المناوي في "طبقات الأولياء" وترجمه المحبى^(١) وهى عائلة كبيرة ظاهرة بدمشق ومنها فرع بعمان ويافا وغزة منها التاجر الصالح الحاج سعيد أفندى الصبان وكان موظفاً بقسم المالكية فى عهد الحكومة التركية والإنكليزية وتنقل من يافا إلى الرملة إلى غزة ثم أحيل على معاش التقاعد فاشتغل بالتجارة وهو ابن السيد عبد الله .

وله أخوة وأعمام بعمان ودمشق ويافا وله ذرية ومنهم محبى الدين بن على ابن عبد الله الصبان وهو مقيم بغزة مع عمه الحاج سعيد المذكور ومنهم سميح ابن حلمى أفندى الضابط العسكرى المقيم بعمان ومنهم عبد الوهاب ابن كامل بن عبد الله الصبان وجميل بن عبد الله المقيم بيافا ومنهم حسن بيك وكان مديراً بدائرة المعارف بدمشق ورضاً باشا الصبان وكان أميرالاي بالعسكرية بدمشق .

الصوف

يلقب بذلك من يشتغل بالصوف غزلاً أو نسجاً وصار لقباً لعائلة بغزة وغيرها .

(١) عبد الله بن محمد بن عبد الله المصرى الشيخ العابد الزاهد المعروف بابن الصبان . انظر: خلاصة الأثر ج ٣/ص ٦٤ .

الصيرفي

والصراف واحد الصيارفة لقب عائلة مسيحية وإسلامية بغزة ومنها العالم الفاضل والفقير الصوفي الكامل الشيخ أحمد ابن الشيخ الصيرفي الشافعي المصري الإمام والخطيب بجامع شهاب الدين أحمد بن عثمان وقد كان شريكاً له في الخطابة العلامة المرحوم الشيخ خليل الحلوفكان يخطب كل واحد منها ستة أشهر وبقي على ذلك إلى أن توفي لرحمة ربه سنة ١٢٨٤هـ .

الصائع

يلقب به من كانت صنعته الصياغة ثم يغلب على العائلة وإن لم يكن فيها من يتعاطى هذه الصنعة وهو لقب قديم لعائلات عربية إسلامية ومسيحية ومنها العائلة الكبيرة المحترمة الشهيرة بغزة وفيها التجارة والوجاهة وعميدها الآن المهذب الأديب والتاجر النجيب يوسف أفندي الصائع ابن الخواجا بطرس أفندي ابن يوسف الصائع ولها فروع كثيرة كالعائلات المسلمة بمصر والشام وقيل في بعض أفرادها وكان ملازماً لجامع دمشق:

قالوا علام تركت جامع جلق شهر الصيام وليس ذاك بسائع
قلت المييح به لترك جماعة برد الشتاء ورؤية ابن الصائع

الصفدي

نسبة إلى صفد^(١) المدينة المشهورة بفلسطين جاء منها لغزة جدها في أوائل القرن الثاني عشر وتوطنها وتفرعت ذريته بها وأكثرها يشتغل بالفلاحة وزراعة الخضرة.

(١) "عاصمة الجليل الأعلى في فلسطين" انظر ما ورد عنها بالتفصيل في معجم بلدان فلسطين (ص ٤٨٥ - ٤٨٦).

صقر

ظهر منها بغزة في أثناء القرن الثالث عشر التاجر المعتمد الأمين عبد الله وأخوه الكبير عزام ابن الحاج صقر القطاوى نسبة إلى قطية بين العريش والقنطرة من أعمال مصر ونمت ثروتها وعظمت شهرتها وتفرعت منهما ذريتهما وصارت تعرف باسم صقر والثاني خلف ولده عبد القادر وهو خلف أمين وعبد القادر ورشيد والأول خلف إبراهيم وأحمد وشاكر والأول خلف الحاج خليل ومصطفى والثاني خلف سليمان وأيس ولكل ذرية.

* * *

صيام

لقب عائلة قديمة بمحلة الزيتون بغزة يغلب عليها الفلاحة وتعمير الأرض بالخرس وهو لقب عائلة كبيرة قديمة بقرية الجورة من أرض عسقلان كان فيها خدامة مزار الشيخ محمد أبو مدراة الواقع بوادى النمل وخدامة مزار رأس الإمام الحسين بن على رضى الله عنهما إلى الآن ومنها الشيخ جبر ابن الشيخ محمد ابن الشيخ أحمد صيام ويقال إنه كان عندهم نسب ينتهى إلى الحسين وإنه أتى من مكة ثلاثة أخوة وهم مهدي ومهادى وطبازة ونزل الأخير بقرية الجورة وأخواه بقرية بيت طيمة^(١) وبيننا^(٢) وانتقل من فروعهم جماعة إلى قرية بيت نبالا ولهم صلة ببعضهم وتفرع من عائلة صيام بالجورة عائلة الهباش لقب جدها بذلك لعرامته وكثرة حركته وأنه لا صلة لها بعائلة صيام والهباش اللتين بغزة وهذه فروعها:

* * *

(١) انظر الإتحاف (ج ٢/ص ٤٢٩).

(٢) نفس المصدر السابق ص ٤١١.

حرف الضان

الضاني

نسبة إلى ضانا بلد بشرقى الأردن قرب الطفيلة وبالجنوب منها وادى ضانا المعروف ظهر منها فى أوائل القرن الثالث محمد بيك الضانى أميرالاي الإسباهية بغزة ومنها مصطفى أغا الضانى وله وقف على ذريته وكان المتولى عليه الحاج خليل ابن الحاج إبراهيم ابن الحاج خليل ابن مصطفى أغا المذكور وقد توفى سنة ١٣٤٠هـ وأعقب أولاداً هم جميل وحمزة وسعيد.

حرف الطاء

الطباع^(١)

بفتح الطاء وتشديد الباء كشداد الذى يطبع السيف ونحوه يقال طبع الطباع السيف عمله وفى المصباح الطبع الختم من باب نفع وطبعت الدراهم ضربتها وطبعت السيف ونحوه عملته وطبعت الكتاب وعليه ختمته والطابع ما يطبع به . أ. هـ^(٢).

والطباع ككتاب السجية التى جبل الإنسان عليها وفى الحديث الرضاع يغير الطباع وكانت هذه الصنعة رائجة فى القرون الماضية ويلقب بها من يتقنها ويبقى لقباً لذريته ومن اشتهر بهذا اللقب الإمام الحافظ الفقيه المحدث أبو جعفر محمد بن عيسى بن الطباع البصرى البغدادي نزيل أذنه وهى بلدة بقرب

(١) (طباع : هو من يطبع أصناف الألوان على الأقمشة بواسطة قوالب حسيما يختار صاحب القماش ، القوالب إما أن تكون من خشب صلب محفورة بالرسم المرغوب أو صفائح نحاسية محفورة أيضاً تغط إما بصمغ عربى أو محللول النشا . أصبحت هذه الحرفة على غاية من الكساد ومحترفوها قليلون فى دمشق ولا يرغب فى تلك الأقمشة المطبوعة إلا القليل من نساء الفلاحين الباقين على الزى القديم . وبالجملة فهى حرفة يتعيش بها ويحترف من ضاعها من يتعاناها والله المسهل والمسبب). انظر: قاموس الصناعات الشامية تأليف: محمد سعيد القاسمى ج ١/ص ٢٨٧ - ط ١ ، دمشق: دار طلاس للدراسات والترجمة والنشر .

طباع : هو من يطبع الكتب وقل من يعتنى بهذه الحرفة بدمشق . والقائم بها أكثر ما يطبع ما يلزم التجار من : بوالس ودفاتر ، وإعلانات ، مع أوراق الزيارات المعروفة بالـ "كارت فيزيت " بواسطة المطبعة الحجرية ومطبعة الحكومة السنية تطبع جريدتى " سورية " و " الشام " وجميع ما يلزم الحكومة من المطبوعات . فهى حرفة لطيفة يتعيش بها من يتعاناها والله المسبب لا رب غيره . انظر : قاموس الصناعات الشامية تأليف: محمد سعيد القاسمى ج ١/ص ٢٨٦ - ط ١ ، دمشق: دار طلاس للدراسات والترجمة والنشر .

(٢) انظر : المصباح المنير ص ٤٣٥ .

طرسوس ثم سكن الشام ومات بها في سنة ٢٢٤هـ وهو من شيوخ البخارى وروى عنه فى آخر الحج وفى الردة والأدب وروى له الستة سمع مالكا وطبقته وسمع منه خلق كثير قال الحافظ أبو داود كان يحفظ نحو أربعين ألف حديث وقال أبو حاتم ثم هو ثقة مأمون ما رأينا أحفظ للأبواب منه وقد ذكرت ترجمته فى شذرات الذهب^(١) وشروح البخارى وشمائل الترمذى وذكر الذهبى فى ميزان الاعتدال ابنه أبا القاسم جعفر الطباع وحفيده المحدث يوسف الطباع وهو أعقب ابنه المحدث محمد الطباع وهو أعقب ولديه أحمد وعيسى كما يعلم من تراجمهم فى الميزان المذكور.

ومن اشتهر بهذا فى بغداد عاصمة العباسيين "داعى بن ناصر بن مهدي ابن إسماعيل الطباع" وكلهم من الرؤساء والأعيان النبلاء ببغداد وإسماعيل هذا هو ابن محمد بن إبراهيم بن محمد الأكبر ابن أبى محمد جفر الجندى وله عقب ببغداد وقزوين ابن عبد الرحمن بن القاسم ابن أبى محمد الحسن الأثور والى المدينة المنورة ووالد السيدة نفيسة ابن زيد الأبلج ابن الإمام أبى محمد الحسن السبط ابن الإمام على بن أبى طالب رضى الله عنه كما ذكره فى بحر الأنساب فى الباب الثانى عشر بصحيفة ٢٠٥^(٢).

والمعروف المأثور والثابت المشهور أن الجد الأعلى لهذه العائلة ببغداد لقب بالطباع لصنعتة طبع السيوف وعملها وإنه رحل منها فى القرون الوسطى ونزل دمشق وتوطنها واشتهرت عائلته بها ثم سكن بعض ذريته قرية الديماس مدة وهى تبعد عن دمشق نحو خمس ساعات وتملك بها فصارت عائلته تلقب بالطباع الديماسى ثم بسبب الطوفان المشهور الذى حصل بدمشق وعم أكثرها

(١) انظر : شذرات الذهب فى أخبار من ذهب لابن العماد الحنبلى ج ٢/ص ٥٥ . بيروت : دار الكتب العلمية .

(٢) واشتهرت السيوف الهندية بالجودة ولذا يقول المتنبى :

سرى السيف مما يطبع الهند صاحبي إلى السيف مما يطبع الله لا الهند
فلما رأتى مقبلاً هزاً نفسه إلى حسام كل صفح له حد

بعد الألف رحلت هذه العائلة من دمشق الديرماس وكانت تابعة لزمكنا ثم عادت إلى دمشق^(١) وترجم البوطى السخاوى فى "الضوء اللامع"^(٢) فقال محمد بن عمر بن على بن عبد الرحمن الديرماسى الزمكناى مات بدمشق سنة ٨٥٢هـ نسبة إلى الديرماس وزمكنا لإقامته بها وهما قرىتان قريبتان من دمشق. قال السيد محمد تقى الدين نقيب السادة الأشراف بدمشق ومؤرخ الشام فى كتابه ومن الأسر الشهيرة بدمشق بنو الطباع أصلهم من بغداد ويتمون إلى الإمام والمحدث محمد بن عيسى الطباع بن نجيج البغدادى، نقل حملة الأخبار أن قرية الديرماس القريبة من دمشق أعطيت من قبل أحد ملوك آل عثمان إلى أحد زعماء رجال هذا البيت الإمام جلال الدين الطباع وقد صاحبه العارف عبد الغنى النابلسى إبراهيم أفندى أحد مشاهير هذا البيت وقد تفرع التاجر الفاضل والصانع والمزارع وعرف منهم عبد اللطيف أفندى والد كامل أفندى أحد أصهارنا رشدى بيك^(٣) وقد أخبرنى بعض شيوخ العائلة بدمشق أنه كان عندهم درج قديم يحتوى على فروع الشيخ عبد القادر المذكور ورحلتهم من بلاد العراق وتفرقهم فى بلاد سوريا وقرى دمشق وأنه احترق بالحريق الذى حصل بمخزن عمه السيد محيى الدين الطباع بدمشق ولكن نظائره توجد عند العائلات المنتشرة بقرى دمشق وغيرها وإن ممن ظهر بدمشق فى القرن الحادى عشر الشيخ عثمان ابن السيد محمد الطباع الديرماسى وكان

(١) وما اشتهر بذلك أيضاً الإمام المحدث والحافظ النبيل أبو جعفر أحمد بن على بن محمد بن أحمد بن عيسى ابن الطباع الدعينى الغرناطى الأندلسى ذكره فى نفع الطيب وترجمه ابن الجوزى فى طبقات القراء وأنه قرأ عليه ابن حيان أبو القاسم الغرناطى وأحمد الجزرى وأنه توفى سنة ٦٨٠هـ ولا اتصال لعائلته بدمشق بهم فيما نعرفه (هـ. ط. ص ١٣٦).

(٢) انظر: الضوء اللامع (٨/ ٢٥١).

(٣) الطباع من مأمور العدلية وأحد محامى دمشق اليوم ومن مشاهيرهم الشيخ أبو الخير والشيخ مسلم والشيخ عبد العزيز أ.هـ وذكر الرحالة الشيخ إبراهيم المصرى فى مجموع الأيام العربية عند ذكر أسر غزة منها الشيخ عثمان أفندى إمام وخطيب الجامع العمري الكبير ونائب رئيس جمعية الهداية الإسلامية وهو عالم جليل وهذه الأسرة فى فلسطين وسوريا أ.هـ (هـ. ط. ص ١٣٦).

شيخ التجار بدمشق وشيخ القافلة والركب الدمشقى وأمين الصرة الحجازية وصار ذلك متسلسلاً فى ذريته إلى أثناء القرن الثالث عشر ولهم بهذه الوظائف السامية فرمانات سلطانية بالزعامة على قرية الديماس وزملاكا والكسوة والمزة وكلها قرى طيبة خصبة قريبة من دمشق والزعامة عبارة عن الإقطاعات السلطانية كما هو معروف قديماً وأول من عمل الصرة للحرمين الشريفين السلطان محمد ابن السلطان مراد خان وهى عبارة عن قدر معين من النقود يرسل سنوياً مع أمين الصرة الذى يتوجه مع محمل الحج إلى عرب الحجاز وفقراء مكة والمدينة لكنها لم تكن بالقدر العظيم الذى بلغته بعد ذلك وظهر بعده فى القرن الثانى عشر ابنه الشيخ محمد ثم ابنه فخر التجار المعترين وصدر الرؤساء المعظمين العميد الوجيه المقدم والرئيس النبيه المعظم السيد عبد الغنى ابن الشيخ محمد ابن الشيخ عثمان ابن السيد محمد الطباع الديماسى الدمشقى وهو الجد الرابع الجامع لفروع هذه العائلة ظهر فى مبدأ أمره بالتجارة ونبغ وتقدم وطار صيته فى البلاد القريبة والقاصية ووردت وصدرت باسمه القوافل الكبيرة وتملك خان المرادية بدمشق وشحن مخازنه وكانت خمسين مخزناً بتجارته ووضعت سائر المنسوجات باسمه ونمت الأنوال بثروته وكان يقدم الإرساليات الكبيرة لسائر الجهات ويذهب بنفسه فى كل سنة إلى مكة المكرمة بقافلة عظيمة من أنواع التجارة ثم انضمت لقافلته سائر القوافل التى كانت تخرج من دمشق الشام وصار هو شيخها ورئيسها ثم صار شيخاً لقافلة الميرة التى ترسل من طرف الدولة العثمانية لبلاد الحجاز فى كل سنة ثم تولى مشيخة ركب الحج الدمشقى وأمانة الصرة الهمايونية وأجلته عرب الحجاز وهابته وامتد أمره وعظمت شهرته ونمت ثروته بسبب التجارة الواسعة والقرى التى كان يستغلها بالمقاطعة فى نظير وظائفه المذكورة وخدماته وطعن فى السن وعمر وحج زيادة عن أربعين مرة وعرف بالصلاح والتقوى

والديانة والخير والمعروف والكرم والأمانة وكان موضع التقدير والإجلال عند أهل الحواضر والبوادي حتى أن عرب الحجاز كانت تمنع وتنهب جميع القوافل التى تمر عنها أو تظفر بها إلا القافلة التى يكون معها أو ترسل إلى مكة باسمه وقد منعت عرب بنى حرب الحج فى بعض السنين مع وجود أمير الحاج بعساكره ولما وصلت القافلة التى هو فيها وعلم بذلك أراد الرجوع خشية سفك الدماء وإذا بجماعة منهم أتوا إليه لما شعروا بوصولهم وفتحوا له الطريق مع المحافظة منهم على القافلة والحجاج حتى وصل مكة بمن معه ومن تبعه سالماً ومن ذلك قررت الدولة خروجه مع المحمل الشامى فى كل عام ولا زال على هذا الحال إلى أن توفاه الله فى أواخر القرن الثانى عشر عن نحو تسعين سنة ودفن عند قبور آبائه وعائلته بتربة الباب الصغير بدمشق وخلف ابنه السيد الحاج بكرى وستأتى ترجمته والعلامة الفقيه والفهامة النبیه الشيخ محمد ابن السيد عبد الغنى الطباع وقد اشتغل بتحصيل العلم وأخذ عن فضلاء أهل القرن الثانى عشر حتى نبغ وتقدم وشهد له أهل عصره وبعد وفاة والده تولى وظائفه واستغل ضياعه إلى أن توفاه الله تعالى بدمشق فى أوائل القرن الثالث عشر وخلف أنجاله السيد حامد وهو الذى أتى لغزة فى سنة ١٢٥٨هـ وستأتى ترجمته والشيخ محمد واشتغل بالتجارة مع أخويه وبانفراده وتولى مشيخة قافلة الحج وأمانة الصرة بعد أخيه السيد حامد وعرف بالصلاح والديانة والتقوى والأمانة وتوفى فى سنة ١٢٨٥هـ ودفن عند قبور عائلته بتربة الباب الصغير ولم يعقب ذكوراً ولذلك ورث منه الوالد ابن أخيه لأنه أقرب العصبات إليه مع بنى أخيه الثانى السيد عبد الغنى وهو أصغر من الجد السيد حامد وقد حفظ القرآن وجوده وحصل مبادئ العلوم ومهمات الدين ثم اشتغل بالتجارة وتقدم فيها وذاع صيته وانتشرت ذكرته^(١) فى المدائن والأمصار

(١) كذا بالأصل "والصواب: وانتشر ذكره".

حتى اتصل عمله بالعراق وبغداد والحجاز واليمن ومصر والأستانة والهند وكان يأتى فى كل سنة إلى بلاد فلسطين سيما غزة ويافا والرملة والقدس ونابلس لتحصيل أمواله ومحاسبة التجار الذين كانوا يستمدون منه ولحسن أخلاقه ومعاملته صار موثقاً به ومعتمداً عليه ويعد من الأعيان الوجهاء والكبار الفضلاء وكان جيد القراءة حسن الصوت بالقرآن أخبرنى شيخنا المرحوم الشيخ حامد السقا النويرى أنه كان إذا أتى لغزة ينزل فى بيت والده التاجر الكبير الحاج أحمد السقا وإن كبار البلد وتجارها وأعيانها يأتون لزيارته والسلام عليه ويطلبون منه أن يسبح ويقرأ لهم شيئاً من القرآن الكريم فيجيبهم لذلك وكذلك أخبرنى السيد عبد الحليم أنه كان ينزل ببيت والده بالرملة وهو التاجر الكبير الحاج محمد أبو كير وأدركت كثيراً ممن يعرفه يبالغ فى الثناء عليه ولا زال على ذلك إلى أن توفى ودفن بتربة الباب الصغير عند قبور عائلته مقابل مزار "أويس القرنى" وبلال الحبشى رضى الله عنهما ورأيت منقوشاً على ضريحه :

ولما دنا عمرى وضافت مذاهبى جعلت رجائى نحو عفوك سلماً

تعاضمنى ذنبى فلما قرنته بعفوك ربى كان عفوك أعظماً

هذا قبر المرحوم السيد عبد الغنى ابن السيد محمد الطباع توفى فى ٩ ربيع أول سنة ١٢٨٤ هـ وخلف ولديه السيد الحاج أمين والسيد الحاج محبى الدين أما أمين فتوفى بعد والده بقليل ودفن فى التربة المذكورة ومنقوش على ضريحه :

أتيت إلى خالقي خاضعاً ومن خده فى الثرى يخضع

فإن كان ما فيه مجرماً فلإنى فى عفوه أطمع

وكيف أخاف من ذنوب مضت وأحمد فى ذلتى يشفع

هذا قبر السيد أمين ابن السيد عبد الغنى الطباع المتوفى فى ٢٢ ربيع أول سنة ١٢٨٤هـ وخلف ابنه التاجر الصالح السيد محمد فرحات وتوفى سنة ١٣٤٨هـ. وأما الثانى فتوفى سنة ١٣١٩هـ وخلف ولده السيد طلعت وتوفى بعده فى ٢١ ربيع أول سنة ١٣٢٢هـ وكان له ولد آخر اسمه السيد مصطفى توفى قبل والده سنة ١٣٠٤هـ وبالجمللة فعائلة الطباع بدمشق تعد من الأسر الكبيرة والعائلات البارزة العريقة فى الحسب والنسب والرفعة والمكانة ويظهر منها فى كل قرن بعض علماء فضلاء وأعيان نبلاء وتقدموا فى التجارة والثروة تقدماً لا مزيد عليه حتى امتد غير واحد منهم بها ووصل عمله فيها من بلاد سوريا وفلسطين إلى بغداد والبصرة والموصل والحجاز واليمن ومصر والإسكندرية والصعيد وأزمير والأستانة والعجم والهند وكان معظم حارة القنوات الشابكلية مملوكاً لهم ومكتظاً بعيالهم وذرايرهم وعمروا بها مسجداً معروفاً وكذلك "خان المرادية" وكان يحتوى على خمسين مخزناً كلها مشغولة بهم وملآن بتجارتهم وكان لهم خيرات دائمة وصدقات جارية وأعمال مبرورة ومساع مشكورة وهذا ما جعل لهم المكانة والاحترام عند الخاص والعام حتى عرب الحجاز كما هو معروف عنهم ومشهود به لهم إلى الآن، وقد اتصل نسبهم بالمصاهرة "بعائلة الجاموس" الذى كان ظاهراً فى مدة الملك الظاهر فى القرن السابع وإليه تنسب بركة الجاموس التى بناها بالرملة لقافلة الحج وجميع عائلة الطباع تستحق بوقفه المشهور وترجم السخاوى فى "الضوء اللامع": بعض ذريته فقال: "عمر بن عبد الرحمن بن محمد بن عبد الرحمن بن عمر بن إبراهيم الزين الأسدى الدمشقى الشافعى ويعرف بابن الجاموس كان كأبيه أحد مشهورى دمشق توفى سنة ٨٨٧هـ ومات والده سنة ٨٧٣هـ"^(١) ذلك بعائلة الشيخ عبد الغنى النابلسى ولذلك تستحق بوقفه المشهور بدمشق بواسطة جدهم لأهمهم الشاهبندر ابن بنت الشيخ

(١) انظر: الضوء اللامع (ج ٦/ ص ٩١).

النابلسي الكتاني العمرى كما اتصلت أنسابهم بمعظم أشراف وأعيان دمشق وبيوتاتها الرفيعة كحمزة وعابدين وتقى الدين وتولى غير واحد من هذه العائلات نقابة الأشراف بدمشق والقدس والمحاسن التميمي والنورى المغربى نسبة إلى بلد النور من بلاد الغرب^(١) والعجلانى وكانت تلقب بالعجلونى ومنها العلامة الشيخ إسماعيل العجلونى مفتى الحنفية بدمشق أوائل القرن الثانى عشر والحسن المنسوبة إلى الشيخ الحسن المشهور وهم الذين يصنعون الحلوى من قديم الزمان للحجج الدمشقى فى كل عام ولهم نظير ذلك مرتبات وافرة من الدولة العلية والأيوبي والقوادرى والشمعة والقوتلى والجوخدار والديرى وسكر والمغربى والمالكى والمهاينى من كبراء الأغوات فى الميدان وغيرهم وقد حدث بدمشق وبيروت عائلات تلقب بالطباع بالنظر لصناعة طبع الأقمشة ووجوه اللحف أو طبع طرود الحزم ليست منها كما يعرفه أهل الخبرة والمعرفة ولا قرابة بينهم وبينها ويوجد أيضاً بعض مسيحية تلقب بذلك وأما السيد مصطفى ابن السيد حامد الطباع الدمشقى الغزى فإنه ولد بدمشق بعدما رجع والده من غزة إليها سنة ١٢٦٢هـ وتربى فى حجر عمه الشيخ محمد وكان يحبه ويفرح به لكونه لا ولد له ويكرم والدته لأجله ثم سافرت به لغزة مع أخيها الصالح الشيخ سليمان ابن الخليفة الصالح الشيخ إسماعيل اللبابيدى سنة ١٢٦٨هـ ثم حضر عمه المذكور لغزة فى سنة بضع وسبعين لأخذه فأبت وأكثرت من البكاء فرق لها ثم أخذه جبراً عنها وتوجه به إلى دمشق فتذكر بكاء والدته ففر وكر راجعاً إليها فلما أيس عمه منه تركه بعدما كان عازماً أن يزوجه ابنته ويسلمه ما تركه والده فاجتهدت والدته عليه وانفقت ما عندها وما أخذته من تركة والده عليه حتى تعلم الخط والكتابة ومبادئ العلوم الدينية وأخبرنى العلامة المعمر الكبير الشيخ أحمد بسيسو أنه

(١) كذا بالأصل وأظنها «المغرب».

طلب العلم عنده نحو ستة أشهر وكذلك عنه العلامة الشيخ محمد نجيب النخال وكان يتحسر على انقطاعه عن طلب العلم الشريف ثم في حدود سنة ١٢٨٠هـ توفي عمه المذكور فذهب إلى دمشق وأخذ ما خصه من تركته واتسعت بذلك أشغاله وراجت تجارته وكثرت أرباحه ونمت ذريته وتملك عقارات عديدة ثم في حدود سنة ١٢٩٠هـ ضم إلى التجارة العطرية ومال القبات تجارة القامورة وحج في سنة ١٣٠٢هـ ولما تشكلت محكمة التجارة تعين عضواً بها وندب لأن يكون عضواً بمجلس البلدية فأبى وكان يحرص على صحبة المتقدمين ومجالسة العلماء والصالحين ويكثر من البحث وحضور الدروس العلمية وحفظ الكتب الفقهية والتاريخية والأدبية حتى كمل عقله واثم إدراكه وظهر أمره واشتهر ذكره وأخذ عن العلامة القطب الشهير الشيخ على مطالعة الشرطي وأجازه بأوراده وكان كثير الذكر والتلاوة والعبادة والصدقات الخفية والأعمال الخيرية وتولى نظارة أوقاف مسجد ولي الله الشيخ^(١) فحسن إرادته وعمّره وجدد عقاراته وكان يتاجر له بماله فتوفر للوقف بذلك مباح كثيرة كانت سبباً في عمارته وأوصى بأن يجرى تبليطه من تركته لعجز إرادته عنها كما أوصى بثلاثمائة جنيه منها مائة تصرف لإعانة على تحصيل العلم الشريف ومائة لولدة شعبان القاصر ومائة تصرف في سبيل الخيرات وطرق البر والصدقات ونفذت وصيته تماماً وقد كانت وفاته في ليلة الإثنين بعدما صلى المغرب بالإيماء الموافق ١٨ جمادى الأولى سنة ١٣١٩هـ عن نحو ستين سنة وشيعت جنازته في ضحوة يوم الإثنين إلى الجامع الكبير العمرى وصلى عليه صديقه العلامة شيخ العلماء بوقته الشيخ عبد اللطيف الخزندار ثم شيع بمشهد حافل إلى تربة باب البحر إلى مقره الأخير وحينما وصلنى نعيه وجاءتنى رسائل التعزية من فضيلة

(١) فراغ في الأصل بسبب تآكل الورقة وتمزقها.

شيخنا العلامة الشيخ يوسف شراب وغيره بمصر قرأت الربعة الشريفة برواق الشوام حسب المعتاد.

وقال فيه صاحبنا الأملعي الشيخ محمد فتح الله أديب الجبلى مؤرخاً :

ألا رحمة الله العميمة أفرغت

بروض ضريح قر فيه أخو الصفا

به الفضل والمعروف والمجد والعلی

به الفخر والتقوى به الصدق والوفا

فبدر السما دوماً عن العين يختفى

ولا عجب بدر المحاسن إن عفا

له المنزل الأعلى لطوبى مؤرخ

ورحب جنان الخلد موطن مصطفى

سنة ١٣١٩هـ ٢١٦ ١٠٤ ٦٦٥ ١٠٥ ٢٢٩

كما قال فيه صديقه العلامة الشيخ عبد الله الغصين راثياً له ومؤرخاً

لوفاته :

أسفاً على أهل المفاخر والتقى

زهر المحاسن بهجة السادات

قد فارقوا الدنيا بأمر ظاهر

متجملين بخلعة الطاعات

فترى الربوع حزينة من بعدهم

وترى اللحود بغزة الحالات

وإذا أردت الخير من أربابه

فقفا نبكى على الأموات

لا سيما الطباع ذو الفضل الذى

شهدت به الأحياء بعد ممات

هو مصطفى الأخيـار من قوم علت

أوصافهم بالعز والخيرات

فعليه من رب البرايا دائماً

سحب الرضا والعفو والرحمات

ما دامت الدنيا وقلت مؤرخاً

بذر المكارم فى ربا الجنات

وقال العالم الشاعر الأديب الشيخ محمد سعيد خلف مؤرخاً وهو الذى

نقش على ضريحه :

يا زائراً هذا الضريح فعج به

واذكر محاسن من به متلطفاً

فيه الذى لزم العبادة والتقى

وتلاوة القرآن ثمة والوفا

هو مصطفى الطباع والشامى من

بالمجد والفضل العلى قد أتخفا

فى يوم الإثنين ثمانى عشرة

أولى جمادى قد توفى مصطفى

فعليه من رب البرايا دائماً

سحب الرضا والعفو تهمة وكفى

ما دام رضوان الجنان مؤرخاً

فى جنة لله أنت المصطفى

٢٦٠ ٤٥١ ٦٥ ٤٥٣ ٩٠

١٢١٩

وقد ترك أنجالاً أكثرهم سار على طريقته منهم السيد محمد سعيد الطباع وكان هو الوصى على القاصرين من أولاده وعلى تنفيذ وصيته وقد ظهر بعد والده وعرف بالديانة والأخلاق الكريمة والأمانة وحج في سنة ١٣٤٧ هـ وأنجب ولده السيد مصطفى وكانت وفاته ليلة الثلاثاء الموافق ١٣ ذى الحجة سنة ١٣٥٠ هـ عن نحو ستين سنة ودفن قريباً من قبر والده وأقاربه بالتربة المذكورة وكانت وصيته من جهة الخيرات والمبرات كوصية والده وأرخ وفاته صاحبنا العالم الفاضل والصالح الكامل الشيخ إبراهيم عاشور بقوله :

يا زائراً قبر السعيد ترحماً به

وقل السلام عليك شهماً أحزماً

ركن التجارة ذا المكارم والتقى

أبا مصطفى الحاج السعيد ومن سما

هو من بنى الطباع فرع أماجد

فى غزة وبهم دمشق تكريماً

أسفا على ذلك الفقيد ورحمة

فمضى عزيز فى البلاد مقدماً

تدعوه فى الجنات حوراً رضواً

يا ذا السعيد له الجنان الأكرماً

وقلت مؤرخاً لوفاته وهو الذى نقش على ضريحه:

عزیز فی شمائله حمید	ضریح حله شهم کریم
به من حسنه للعصر جید	سعید من بنی الطباع یحلو
کثیر الخیر والجدوی مجید	وقور کامل بتقاه زاه
وطیب فعاله حقاً شهید	زکا أصلاً سما حباً وفضلاً
وأخلاق له الرأى السدید	قضى ستین فی أسمى فعال
على ضعف به فرح وعید	وقد ناداه مولاه قلبی
ثوی فی جنة الحق سعید	سرى الله والتاریخ باه
٥١٦ ٩٠ ٤٥٣ ١٣٩ ١٤٤ (٥)	٨ سنة ١٣٥٠

(*) أوردنا عدة أشكال من شجرة عائلة الطباع ص ٣٠٥، ٣٠٦، ٣٠٧. حسب ما كان يضيف عليها ويعمل لها ملاحق الشيخ عثمان الطباع.

الطيبى

نسبة إلى الطيبة قرية بجبل نابلس ومنها عائلة بيافا لها اتصال بالمصاهرة مع عائلة النخال بغزة ولها وقف قديم ومنها العلامة^(١) الفاضل الشيخ محمد الطيبى وكان له تردد كثير على غزة ومن ينسب إلى القرية المذكورة ويعد من الفضلاء الأعيان الشيخ توفيق أفندى الطيبى قاضى يافا ثم مفتش المحاكم الشرعية ثم عضو بمحكمة الاستئناف وذلك كله بعد الاحتلال وهو من المتخرجين عن والده وتعين بعده مفتياً بطولكرم وكاتباً بالمحكمة الشرعية ومنهم صاحبنا العلامة الفقيه الفاضل النبيه الشيخ رشيد أفندى الطيبى الحنبلى القاضى الشرعى بمدينة غزة وعرف بالفضل والعفة والنزاهة ثم نقل منها قاضياً لمدينة صفد فى شهر ربيع الثانى سنة ١٣٤١هـ فقلت فى حفلة الوداع التى أقيمتها له فى دارنا بحضور جمع من الفضلاء والأعيان:

كفا الملام فجبى صح بالسند

إن كان فى غزة أو كان فى صفد

كيف السلو وقد حلت محبته

قلباً يتيه بعلياه إلى الأبد

زان المحاكم من غر الخصال لذا

جاء الفخار يحييه يدا بيد

يا سائلى عنه لا تعجب فإن له

فى خدمة الشرع ما ينبو عن العدد

(١) ومنها العلامة الشيخ يحيى الطيبى المفتى بيافا فى أيام أبى نبوت واشتهر أنه قتله بعكا (هـ. ط.

هو الرشيد الذي من طيبة عبقت
أفضاله الغر تهدينا إلى الرشد
في كل نهج عدت تسمو فضائله
ويجتني من معاليه بلا مضدد
أخلاقه الشم زانت فضل منصبه
كما ازدهى بمباديه علا السدد
حلّى به جيد هذا العصر خالقه
وحاطه بكمال الصبر والجلد
حتى دعاه القضا حقاً لمنصبه
فمد كل قضاء في الورى بيد
كل البلاد تحييه وتعظمه
لأن أفضاله عمت سوى بلد
وغزة ندبت من حظها أسفا
يبعده وغدت تدنو إلى صفد
لكنها أحرزت بالسبق منقبة
وفاخرت غيرها فيه على أمد
لا زال يرقى علماً من فضله سنى
يزهو عليه بفضل الواحد الأحد
ثم نقل من صفد قاضياً لحيفا وبقي بها مدة ثم نقل قاضياً للقدس الشريف
وبها توفى إلى رحمة الله تعالى فى ٢٠ شوال سنة ١٣٥٢هـ وقد جاوز
السبعين .

الطباطبى

لم تعرف هذه النسبة لآى شىء وهو لقب عائلة مستقلة لها نسبة شرف منها الحاج عبد الرحمن بن خليل بن عبد القادر الطباطبى وأعقب أولاده خليل وصالح ورمضان والشيخ حامد والحاج سعيد ولكل ذرية وأخوه عبد القادر وخلف ابنه محمد وأحمد والأول أعقب عبد القادر وعرف بقدورة والثانى أعقب ولده المعلم الصالح جبر .

* * *

الطيب

عائلة طيبة بقرية النزلة ظهر منها كثير من العلماء الفضلاء والصلحاء والأتقياء وبلغنى أن جدها أتى من خربشة من بلاد المغرب واشتهر بالطيب ولقبت عائلته بذلك ومن ذريته العلامة الشيخ مصطفى الطيب وتوفى بالنصف الثانى من القرن الثالث عشر وأنجب^(١) أنجالاً فضلاء الشيخ عبد الوهاب والشيخ عبد الهادى والشيخ عبد الله والشيخ محمد والشيخ أحمد والأول خلف ابنه المحامى الفاضل الشيخ نجيب والثانى خلف ابنه الشيخ عايش والثالث خلف ابنه الشيخ على وكان مدرساً بالمدينة وتوفى بها سنة ١٣٦١هـ والرابع كان مدرساً بمصر وتوفى بها وخلف ابنه الشيخ محمد والخامس توفى بمصر سنة ١٣٢٢هـ وخلف ابنه نجيب المصرى .

* * *

(١) وقيل إن الطيبة بكسر الطاء بلد بالحجاز أو إلى طبطا قرية تابعة إلى صفد والنسبة إليها طبطى وطبطية وقيل إنه من عرب الأيوبية بمصر (هـ . ط . ص ١٤٥) .

الطواشى^(١)

هى من ألقاب الدولة التركية الجركسية تلقب به الأمراء الكبار فيقال الأمير الطواشى الأجل الكبير واشتهر بذلك مسجد بمحلة الشجاعية لأن بانيه كان يلقب بذلك ومثله بشير بن عبد الله الطواشى المعروف بالشيخ بشير ولم يكن من الشيوخ ولا البشير الذى بشر يعقوب بيوسف كما وهم به بعض العلماء فى رحلته ولا يراد به الخصى كما عرف واشتهر وهو من أجناد الأمير فإن نقصت مرتبته عن الأمير قيل له الحاجب الأجل فإن نقصت قيل له الطواشى الأجل.

طاعة

لقب عائلة تفرعت من عائلة الشوربجى المتفرعة من عائلة الغصين وكلاتهما لم يبق منها أحد بغزة .

طوطح

وهو لقب لبعض أمراء الدولة الجركسية وبه اشتهرت ساقية طوطح وكان بها كروم وزيتون ويوجد عائلة تلقب بذلك بمحلة الزيتون بغزة وبالقدس وظهر منها فضلاء ووجوه .

(١) طواشى : لفظ فارسى - تركى معناه : مخصى ، دخل العربية فى العصر الإسلامى المتأخر ليصبح لقبًا للمخصى المملوك . . والطواشى عند الماليك يقابل الأغا عند العثمانيين . انظر : معجم المصطلحات والألقاب التاريخية ص ٣٠٨ .

الطويل

لقب عائلة قديمة بغزة لقبت بلقب جدها لطوله وتوصف بالسيادة وتفرع منها عائلة أبى سيد والمتقدم ذكرها ويوجد بحلب عائلة تلقب بذلك ومنها أحمد بن إبراهيم بن أحمد الشماع الحلبي الشهير بابن الطويل توفى سنة ٩٦١هـ وبدمشق أيضاً ومنها أسعد بن محمد بن على بن الطويل الدمشقى العالم البارع اللغوى مات سنة ١١٥٠هـ وله ذرية بدمشق وبمصر أيضاً ومنها العلامة المشهور الشيخ حسن الطويل من علماء الجامع الأزهر وكان يوجد بغزة منها تجار ووجوه ويوجد فرع من عائلة السوسى تنتمى إليها وعائلة مسيحية تلقب بذلك أيضاً.

حرف الزطاء

ظريف

لقب عائلة بمحلة التفاح وهى فرع من عائلة مراد غلب عليها اسم جدها الشيخ ظريف وسيأتى ذكرها فى حرف الميم وللشيخ ظريف مزار تقدم ذكره.

* * *

ظريفة

لقب عائلة مسيحية ظهر منها تجار ووجهاء توظفوا بدوائر الحكومة.

* * *

حرف العين

العسلى (١)

نسبة إلى عسلة بن رفاعة الحسين وإلى العسل المجموع من النحل وغيره وإلى وادى العسل بالأندلس وإلى بنها العسل بمصر وعسلة كفرحه قرية باليمن والعسيلي نسبة إلى عسيل كزبير بن عقبة بطن من سامة بن لؤى ومنهم بقية بيت المقدس والشام وريف مصر منهم البرهان العسيلي والعسالى نسبة إلى العسال صاحب العسل والعسالة جمع عسال من يجمعون العسل من خلايا النحل الذى يربونه ويقومون عليه أو يتاجرون به ويأتى اسماً ثم يصير لقباً مثل كيلانى ودسوقى وحنفى وشافعى ومالكى وحنبلى ومنه العسلى أبو حطب والعسلى دغمش وهو لقب عائلة قديمة شريفة منها ولى الله الشيخ محمد العسلى وقبره معروف شرقى مقبرة باب البحر ويحكى له كرامة عند زيارته قبر النبى ﷺ ومنها فخر السادات الموقرين السيد محمد ابن السيد عبد القادر العسلى وكيل نقيب السادة الأشراف بمدينة غزة وكان موجوداً فى سنة ١٠٩٩ وظهر منها صلحاء وأعيان فى القرون الماضية ولكنها اضمحلت فى القرن الثالث عشر وما بعده وكاد أن لا يوجد منها أحد يؤبه به .

(١) أهل شرف وحسب غير أنهم الآن فقراء من الدنيا ولهم جد من الأولياء قبره معروف بالمقبرة القديمة بجهة تل السكن من الجهة القبلىة بغزة ويحكى أن جدهم هذا حين حج وزار قبر النبى ﷺ ووقف تجاه باب الحجره الشريفه وقال ماذا أقول يا رسول الله إذا رجعت إلى بلادى وقيل ما رأيت من جدك فأجابته عليه السلام بقوله قل لهم اجتمعت الفروع بالأصل . (انظر : كشف النقاب : ص ٥٤) .

العقيلي

نسبة إلى عقيل بن أبي طالب وإلى عقيل المنيجي وهو الولي الشهير والقطب العارف الكبير الشيخ عقيل المنيجي ابن الشيخ شهاب الدين أحمد البطائحي ابن الشيخ زين الدين عمر ابن الشيخ عبد الله البطائحي ابن زين الدين عمر بن سالم بن زين الدين عمر بن عبد الله ابن أمير المؤمنين عمر بن الخطاب رضى الله عنه، وبضم العين نسبة إلى عقيل بالتصغير والعرب العقيلة ببلاد مصر بطن من عقيل بضم العين وهو ابن كعب بن ربيعة بن عامر بن صعصعة .

العامري

نسبة إلى بنى عامر ابن لؤى وإليهم تنسب الحارة المعروفة بغزة وعائلة النخال الآتى ذكرها فى حرف النون^(١).

العلمي

نسبة إلى القطب الشهير الشيخ على بن عليم وتقدم ذكره وسيأتى البعض من ذريته وهو ينسب إلى عمر بن الخطاب وإليه تنسب العمرية بدمشق وغيرها وبنو عليم بطن من باهلة وهو عليم بن عدى بن عمرو بن معن بن ينيشه بن جندب بن كليب بن عليم جد معاوية بن بكر بن معاوية بن مظهر بن معاوية ويحيى بن محمد بن عليم القرشى وعمر بن محمد بن الدمشقى محدثان وعليم بن قعير الكندى تابعى روى عن سلمان .

(١) انظر (ص ٤٤٥ - ٤٤٦) من هذا الكتاب .

العلمي^(١)

(١) بيت العلمي: سلسلته لا يستقل بذكرها قلم، ولا يقطع علم من وصفها إلا ويبدو علم. ما منهم إلا من شد متزره للأمر، وروى ظمأ الآمال بنائله الغمر. عف الإزر، خفيف من الأوزار. ازدادت به قبيلة وعشيرة، وظهرت فيه مخائل الرشد وتباشيره. انظر نفحة الريحانة ورشحة طلاء الحانة لمحمد أمين بن فضل الله بن محب الدين بن محمد المحبى (١٠٦١-١١١١هـ) تحقيق: عبد الفتاح محمد الحلو، الجزء الثانى، طبع بدار إحياء الكتب العربية عيسى البابى الحلبي، ص ٢٢٦.

وهناك وثيقة فيها عمود نسب لهذه العائلة - زودنى بها بعض أفرادها فجزاه الله عن العلم وأهله خيراً - وهى عدة آيات من الشعر وهى بعنوان العلمي :

ألوذ فكن يارب بالعفو شاملى	ياحسانك اللهم يا خير كافل
مهمات أوزارى بأرجى الوسائلى	وبالكنف الواقى من الله اتقى
ويابنته الزهراء وسيدنا على	بنى الهدى البر الرحيم محمد
ملاذ الرجى ملتجأ كل أمل	وبالحسن السبط التقى أبى الهدى
ملاذى عبداً ذو الجاه كامل	وبالحسن بن المثنى وبابنه
كريم النخا إدريس أعظم باسل	كذا بابنه إدريس الأكبر وابنه
وبالشهم مروان الكريم الشمائل	كذا بمحمد وحيدرة ابنه
مسمى بعيسى كهنكل الامائل	كذا بابن السامى سلام مبارك
على فتى الإرشاد صدر المحافل	وحرملة ابنه الكريم وبابنه
وعبد السلام بن المشيش ابن الولى	كذا بأبى بكر التقى وليده
سمير العلى السامى مفوى الدلائل	كذا أحمد الشيخ الجليل فى التقى
ويوسف الحكارى جم الفضائل	كذا بابن الشيخ المهذب قاسم
كذا بابنه السامى أبى حسن على	كذا بابنه الشهم المبجل أحمد
دفين بقيق الضان زاهى الخمائل	وبالحاجب الحكارى أحمد شبله
على على الجاه غوث الأرامل	وبالحسن الداكى النجار وبابنه
وبالقاسم السامى الأعز الفضائل	كذا بذى الجاه الرفيع محمد
سليمان ذو المجد الرفيع المنازل	كذا بابنه السامى المهذب وابنه
كذا علم الدين الكريم الخصائل	كذا بربيع الخير والخصب
وموسى ابن من كان أكرم باذل	كذا عمر الجم الفاخر نجله
أبى بكر المولى لكل الأفاضل	كذا أحمد ابنه التقى وبابنه
نقى تقى الدين عذب المناهل	كذا ناصر الدين ابنه القاضى وابنه آل
بعيد حرام الجود خير الأباصل	وبالقاضى سعد الدين أعنى محمداً

نسبة إلى جبل العلم بالمغرب وإلى علم الدين قال فى القاموس وشرحه والعلميون بالمغرب بطن من العلويين نسبوا إلى جبل العلم نزل جدهم هناك "والعلميون فى بيت المقدس نسبوا إلى جدهم علم الدين سليمان ابن الحاجب وفيهم كثرة وأبو بكر محمد بن عبد الله بن عمرويه بن علم الدين الصفار العلمى نسبة إلى جده محدث بغداد روى عن عبد الله بن أحمد بن حنبل وذو العلمين عامر بن سعيد لأنه تولى ديوان الخراج والحبس للمأمون^(١) أ.هـ قلت: " والعلمى من المماليك الجراكسة نسبة لمولاه علم الدين سنجر الجاولى المتقدم ذكره وذلك لقب عائلة بغزة هى فرع من العائلة العريقة فى الفضل والشرف بالقدس -وجدت- بها فى أثناء القرن الثامن وتنسب لجدها علم الدين سليمان الحاجب وتقدم هو وأولاده عند الخلفاء قال فى " الأنس

= كذا بسراج الدين شمس بنى التقى
 كذا بابن القطب الولى محمداً آل
 ويابن له بآل عبد للصمد انتحى
 كذا بمحمد ابنه ويابنه الأ
 كذا بابنه الذاكى الخصال محمد
 رحل الوفا ورفا الشهم الكريم ويابنه
 كذا بابنه مصطفى القاضى وابنه
 كذا بنى هذا الكريم أبى وفا
 وكذا ابن إبراهيم أدهم بن محمد
 بدأت بها من سيد الخلق كلهم
 ولم أت إلا بابين كل ويابه
 تقبل يا مولى الخلائق فيهم
 عبيدك عبد القادر الرافعى الذى
 ورويد بصواب العفو يا رب على
 وصل وسلم كل أوانه على
 وعم جميع الصحب مع كل مرسل

وبدر الكمال المرتضى عند العلى
 دفين يطور القدس ذاكى الشمائل
 كذا بأبى الوفا نسل الأصائل
 بهى نجم الدين بين القبائل
 رفيع عماد المجد طلى النوائل
 محمد المفضال عين الأفاضل
 هو أحمد زين الصلاح ومن يلى
 وتافق الشهير بين القبائل
 تسمى وقد تمت جميع وسائلى
 منظمة حتى انتهت بتكامل
 بنظم تدلى حاويا كل كامل
 دعاء أسير للذنوب الخواذل
 توشع فى برد الخطايا الروافل
 كذا بصرى الإرشاد فاشدو حباثلى
 نبى الهدى والآل خير الأوائل
 وكن لخير بلادى خير كافل

يتصل نسبهم بالشيخ محمد العلمى دفين الطور الشريف الحسين إلا أنهم نزلوا غزة سنة ١٢٦٠هـ
 فإن والدهم الحاج مصطفى كان قاضياً بها فسكنها وتولى بعده القضاء ولده الحاج عمر وعزل
 وهو الآن رئيس مجلس البلدية بغزة وهم أقوام كرام أهل حسب ونسب .

(١) انظر: تاج العروس (ج ٨ / ص ٤٠٨).

الجليل": " الأمير شرف الدين موسى بن علم الدين سليمان المشهور بابن العلم نسبة لوالده وهو والمنسوب إليه حارة العلم وله ذرية معروفين ويعرف والده بابن المهذب وكانت وفاة العلم في حدود التسعين والسبعمئة وكان شرف الدين موسى أحد رجال الخليفة الشامية وهو مقيم بالقدس الشريف توفى سنة ٨٠٢هـ ودفن بالحارة المذكورة في تربة هناك معروفة به وقال في موضع آخر الأمير زين الدين عمر بن علم الدين سليمان المشهور بابن العلم نسبة لوالده وكان والده يعرف بابن المهذب ولى النيابة والنظر بالقدس الشريف وبلد سيدنا الخليل عليه الصلاة والسلام وتوفى قتيلاً في سنة ٨٠٦هـ وقال أيضاً: وحارة العلم نسبة لرجل اسمه علم الدين سليمان وكان يعرف بابن المهذب ووفاته في حدود السبعين والسبعمئة وله ذرية مشهورين منهم ولده عمر الذى كان ناظر الحرمين الشريفين وأخوه شرف الدين موسى المدفون بالحارة المذكورة وهى بجوار حارة الشرف من جهة الشمال أ.هـ وترجم "المحبى" و"المرادى" جملة رجال منهم العلامة العامل والعارف الواصل الشيخ محمد العلمى وهو ابن عمر بن محمد سعد الدين بن تقى الدين القاضى ناصر الدين بن أبى بكر بن أحمد ابن الأمير موسى ابن علم الدين سليمان الحاجب المعروف بابن المهذب قال "المحبى": وقد ظفرت بتمام نسبهم بخط بعض فضلاء القدس فيما كتب إلى منها من الوفيات هكذا "علم الدين بن ربيع بن سلمان بن المهذب بن قاسم بن محمد بن على بن حسن بن أحمد الهكارى" نسبة إلى هكار بالموصل قال فى شرح القاموس^(١): والهكارية ناحية وقرى فوق الموصل فى جزيرة ابن عمر يسكنها أكراد يقال لهم: "الهكارية" وإليها ينسب الولى المشهور "عدى بن مسافر الأموى الهكارى" ورأيت فى صورة نسبهم أن "أحمد الهكارى" هو ابن الشيخ ابن الحسن على بن أحمد ابن يوسف بن الشيخ المهذب قاسم بن أحمد بن عبد السلام بن مشيش

(١) انظر: تاج العروس (ج ٣/ص ٦٢٢).

ويقال: "بشيش" بالميم والباء المنتهى نسبة إلى الحسن رضى توفى شهيداً فى سنة ٦٢٢هـ قال المجى كان الشيخ محمد من أصلح صلحاء زمانه و أعرفهم بالله تعالى له الطريقة الباهرة و السمى الحسن فى المصطلحات الصوفية وذكرهم وكان للناس فيه اعتقاد عظيم إلى أن قال وذكره الفيومى فى المنتزه وقال فى وصفه أشرقت شمس معارفه فى الأرض المقدسة فاطلعت أهل إرشاده هادية ومؤنسة فانتشرت فضائله واشتهرت فواضله وأكبت عليه الناس وأقبلت عليه أرباب البأس فنفذت كلمته وازدادت حرمة وله ديوان شعر مشهور وتائية فى السلوك درهاً متثور وذكر البورينى فى تاريخه^(١) وأثنى عليه وكانت وفاته فى سنة ١٠٣٨هـ ودفن بجبل الطور ظاهر القدس أ.هـ ومنهم حفيده الشيخ أبو الوفا بن عبد الصمد وكان شيخاً كبيراً عالماً عاملاً صالحاً مرشداً عابداً زاهداً أدرك جده الأستاذ الشيخ محمد وحفظ عليه القرآن ولبس خرقة الصوفية من أخيه الشيخ عمر العلمى وتلقن منه وصار شيخاً معظماً بركة زمانه وشيخ الشيوخ بالقدس وكبير الصوفية وكانت وفاته فى سنة ١١٠٩هـ ودفن بتربة مأمّن الله^(٢) ورثاه الأستاذ الأجل الشيخ عبد الغنى النابلسى بما مطلعها:

يا دهر أين أبو الوفا وأبو المكارم والصفاء

ومنهم السيد وفا ابن تاج الدين ابن أبى الوفا المذكور وكان نقيب السادة الأشراف بالقدس الشريف وناظر الحرمين الشريفين حرم القدس وحرم الخليل

(١) كتاب: تراجم الأعيان من أبناء الزمان: للحسن بن محمد البورينى. مخطوط، فى دار الكتب المصرية (بدئى بطبعه).

(٢) وتسمى أيضاً "ماملا" وهى من أكبر المقابر الإسلامية فى بيت المقدس.. مساحتها تقرب من مائتى ألف متر مربع... ونى من أقدم مقابر القدس عهداً، وأوسعها حجماً وأكثرها شهرة. ولقد سائر تاريخها تاريخ المدينة، وذكر معه مراراً وفى هذه المقبرة كثير من الصحابة والمجاهدين أثناء الفتح الإسلامى. انظر: "المفصل فى تاريخ القدس" ص ٥٠٥ - ٥٠٦ لعارف العارف (بتصرف) وهناك كتاب ظريف للأستاذ فهمى الأنصارى المقدسى بعنوان "تراجم مقبرة مأمّن الله" نشر فى القدس سنة ١٩٨٧ تقريباً.

في حدود سنة ١٢٤٠هـ كما رأيت مكتوباً بآخر كتاب خط يد قديم ومنهم السيد مصطفى ابن السيد محمد بن وفا المذكور نزيل مدينة غزة أتى إليها قاضياً في سنة ١٢٦٠هـ وأحضر أولاده وعياله معه وتوطنها وطالت مدته فيها ثم رفع من وظيفة القضاء في سنة ١٢٨٠هـ وتولى رئاسة مجلس البلدية وبقي بها إلى أن توفي بغزة سنة ١٣٠٨هـ ودفن بساحة جامع الشيخ على بن مروان بجانب غرفة الضريح وقد ناهز الثمانين وخلف ذرية طيبة وتفرعت منه هذه العائلة وقد برز في حياته غير واحد من أولاده وأحفاده منهم الحاج أحمد أفندي والشيخ عبد الوهاب أفندي وشيخنا الشيخ حسين أفندي والشيخ خليل أفندي وستأتى تراجمهم ومنهم السيد محمد أفندي والحاج عثمان أفندي وحافظ أفندي والأول أكبر أولاده وتولى القضاء بغزة وتوفى في حياة والده سنة ١٢٨٢هـ وخلف ابنه حسن أفندي والسيد تاج الدين والثاني خلف أنجلاً أكبرهم صاحبنا العالم الفاضل والأديب الكامل الشيخ سعيد أفندي طلب العلم بغزة ورحل إلى الجامع الأزهر سنة ١٣١٧هـ ثم عاد منه سنة ١٣١٩هـ وباشر الكتابة بالمحكمة الشرعية إلى أن صار بعد الاحتلال رئيس الكتبة فيها ثم نقل بالوظيفة المذكورة إلى محكمة طبريا ومنها إلى محكمة الرملة مع أنه مرشح للقضاء . وبالجملة فهذه العائلة بغزة من سنة ١٢٦٠ هـ وقد كثرت فروعها وامتازت على غيرها بعائلة وفا العلمي وظهر منها علماء وفضلاء وأعيان كبراء كما هي بالقدس كذلك ومنها فرع باللد^(١) واشتهر: "بسعودي العلمي" وفيها كثرة ومنها فروع بدمشق وحمص وطرابلس الشام ويوجد في البلاد عائلات تلقب بلقبها لا قرابة بينها وبينها. وهذه شجرة تجمع أفرادها بغزة وتضم بفروعها إلى أصولها ومنها يعرف تواريخ وفياتها ويرى بها بعض الفروع المقدسية المتفرعة من الأستاذ الكبير الشيخ محمد العلمي ليكون المطلع على بصيرة منها.

(١) انظر: كتاب "اللذ في عهد الانتداب والاحتلال" ص ١٦٥ ملحق عائلات اللذ. تأليف: إسبير منير، بيروت، مؤسسة الدراسات الفلسطينية.

شجرة عائلة الملمي

الملازمة العادل والعارف الكامل

الشيخ محمد الملمي المقدسي المتوفى سنة 1038

الشيخ عبد القادر توفى بمدينة لادسنة 1079

العارف بالله الشيخ عبد الصمد الملمي المتوفى سنة 1032

الحفيظة الصالح الشيخ حسن

صلاح الدين

الشيخ عمر 1093

المام العادل الرشيد الكامل الشيخ ابو الوفاء الملمي سنة 1109

الشيخ علي الصلاحي الملمي

الحليفة الشيخ احمد الصلاحي

المام القاسم الشيخ عثمان

امام الصحرة وخطيب المسجد الأقصى

الشيخ محمد

الملازمة الفقيه

الشيخ ابوبكر الثاني بالقدس

الشيخ مصطفي الصلاحي
الامام ابو الخطيب بالمسجد الأقصى

الشيخ ج الدين الملمي المقدسي
السيد وفاقيب السادة الأشراف
بالقدس وناظر الحرمين

الملازمة الشيخ يوسف

الملازمة الشيخ عبدالرازق سنة 1318

الشيخ ج الدين

السيد محمد وفا الملمي

السيد مصطفي وفا الملمي

القاضي بن قز سنة 1308

الشيخ قبض الله
السيد محمد شحادة
الشيخ قبض الله
السيد موسى
قبضي أفندي
موسى بيك

العلمى صلاح

اشتهرت عائلة بغزة بهذا اللقب بعد أن كانت تعرف بعائلة صلاح ولا قرابة بينها وبين عائلة العلمى المقدسية وإنما يوجد نسب بينها وبين عائلة العلمى شعشاعة قيل أصلها من السويس أو من جبل العلم أو نسبة إلى قماش كان يعرف بالعلمى لكون جدها كان يبيعه فى الحارات مثل اليمنى والهندي وهى عائلة طيبة قليلة الفروع منها السيد مصطفى بن صلاح الدين بن مصطفى بن سعد الدين بن نور الدين العلمى وخلف ابنه السيد يوسف وصلاح أما الاول فعرفناه رجلاً صالحاً معمرأ وتوفى بأوائل القرن الرابع عشر وأعقب ولده الصالح المعمر الحاج بكير والحاج محمد ولكل ذرية وأما الثانى فخلف ولده السيد محمد وهو خلف العلامة الشيخ عبد الله وستأتى ترجمته^(١) والشيخ شاکر وقد أخذ عن أخيه وغيره وأقام بالأزهر مدة ثم عاد لغزة فى سنة ١٣٢٠ ودرس للعامه وتعين معلماً بأحد المكاتب الابتدائية ثم بقرية الجلدية معلماً وإماماً ثم عاد لغزة واشتغل بالبيع والشراء وتعين إماماً ومتولياً على مسجد العجمى ثم تعين معلماً بمدرسة الوطنية وإماماً وخطيباً ومدرساً بجامع الشمعة وأخوه حسن وسعيد ولكل ذرية وتجمعها هذه الشجرة:

(١) انظر إتحاف (ج ٤/ ص ٤٠٠) قسم التراجم.

شجرة عائلة العلمي صلاح

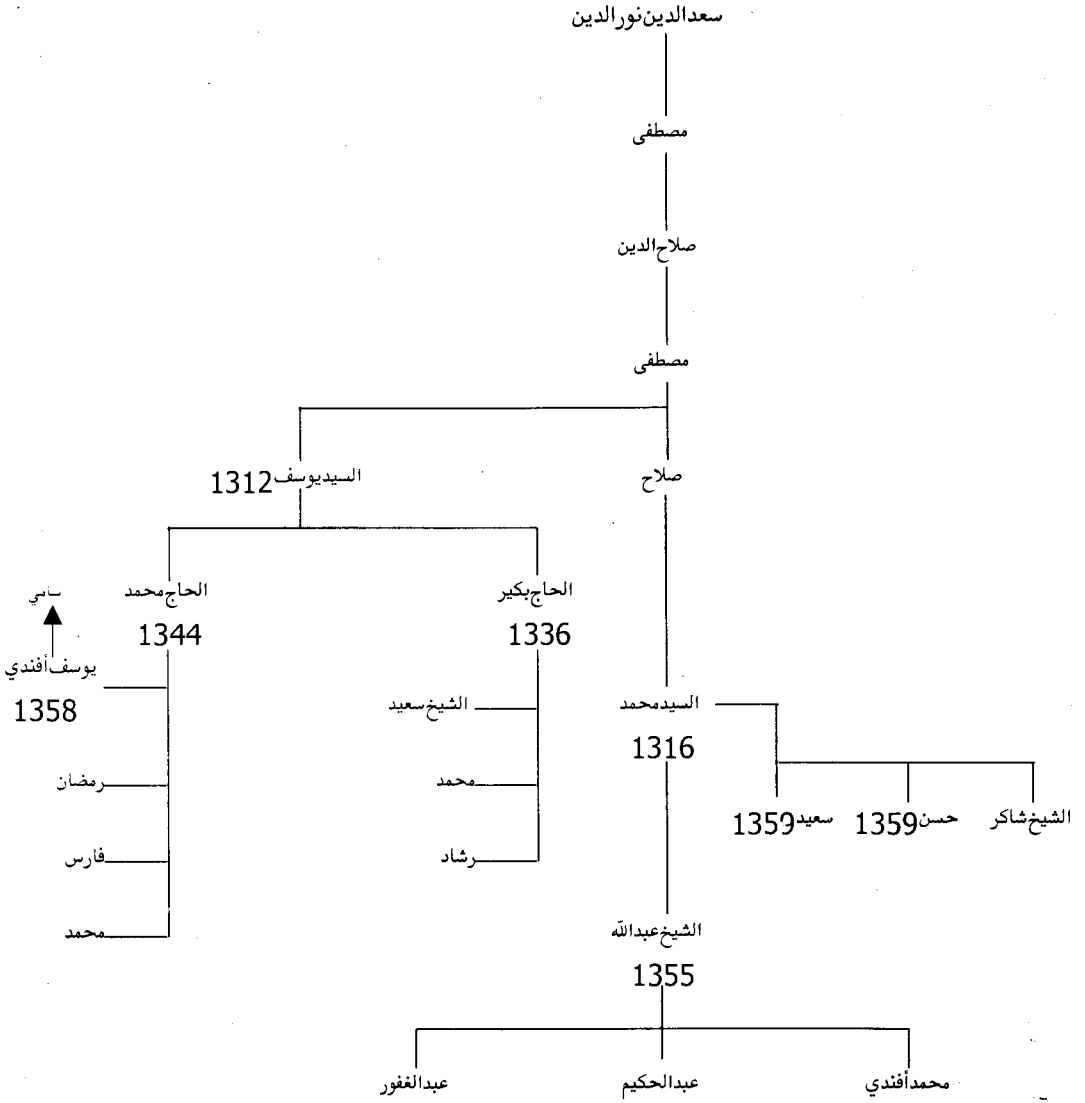

العسقلاني

نسبة إلى عسقلان^(١) وكانت مدينة عظيمة على ساحل البحر بين غزة وبيت جبرين^(٢) افتتحها معاوية في خلافة عمر بن الخطاب وقد نزلها جماعة من الصحابة والتابعين وحدث بها خلق كثير ولم تزل عامرة حتى استولى عليها الإفرنج سنة ٥٤٨هـ بقيت في أيديهم خمساً وثلاثين سنة حتى استنقذها منهم السلطان صلاح الدين الأيوبي ثم خربها خشية من استيلاء الإفرنج عليها وتحصنهم بها سنة ٥٨٧هـ وتفرق أهلها في البلاد وانتقل علماؤها إلى مصر ودمشق وبغداد وغيرها من البلاد وبقيت نسبتهم إليها^(٣).

* * *

العييزي

نسبة إلى العييزية^(٤) خارج القدس وقد سكنها أفراد من غزة فنسبوا إليها كما أتى منها أفراد وتوطنوا غزة وسيأتي ذكر البعض منهم.

* * *

العقاد

يلقب بذلك من يشتغل بالحرير وإزالة العقد منه وتسليكه ولفه إعداداً له للنسج والتطريز ويلقب بذلك عائلات بغزة ودمشق وحلب وغيرها وإن لم يشتغلوا بهذه الصنعة وسيأتي ويأتي ذكر البعض منهم.

(١) عسقلان: تقدم الحديث عنها في الجزء الأول والثاني (قسم التاريخ). وراجع معجم بلدان فلسطين (ص ٥٣٣ - ٥٣٤).

(٢) راجع نفس المصدر (ص ١٨١ - ١٨٢).

(٣) مثل ابن حجر العسقلاني. أمير المؤمنين في الحديث، وهو أشهر من نارٍ على علم، يعرفه كل من له اشتغال بالعلم، ولد سنة ٧٧٣هـ، وتوفي سنة ٨٥٢هـ. انظر: معجم المؤلفين (١/ ٢١٠).

(٤) راجع معجم بلدان فلسطين (ص ٥٥٤).

العفيفى

نسبة إلى رجل اسمه العفيفى وإلى قرية منية العفيف^(١) كأمر بالمنوفية بمصر وإلى الطريقة العفيفية المشهورة بمصر المنسوبة إلى الولي العارف الواصل والقطب الكبير الكامل الشيخ عبد الوهاب بن عبد السلام بن أحمد بن حجازى بن عبد القادر بن أبى العباس بن مدين بن أبى العباس بن عبد القادر ابن مدين بن محمد بن عمر المرزوقى المصرى الشهير بالعفيفى أخذ الطريقة الشاذلية عن الشيخ محمد التهامى ورآه العلامة عيسى الراوى فى عرفات حين حج مع أنه لم يخرج من مصر وله غير ذلك من الكرامات التى لا تعد وكانت وفاته سنة ١١٧٢هـ ودفن بتربة المجاورين وقبره يقصد للزيارات لقضاء الحاجات وقد غلب لقباً لعائلة مصرية بغزة وعائلة ظاهرة بالقدس ظهر منها وجوه كرام.

* * *

العيسوى

لقب عائلة بغزة من مدينة بلبليس اشتهر أنه أشرف العائلات التى نزلت غزة من البلاد المصرية فى القرن الثالث عشر ومنها السيد مصطفى وحافظ ابنا السيد محمد ابن السيد عبد الوهاب ابن السيد عيسوى البلبيسى لقبت باسم جدها السيد عيسوى وخلف بلبليس الحاج محمد وهو خلف مصطفى وعبد القادر ومحمد وحسن وصالح والأول خلف السيد حسن العيسوى .

وقد اطلعت على صورة درج منقولة فى ٥ محرم سنة ١٣٣٢هـ ومنها علمت أن السيد عيسوى المذكور هو ابن الحاج صالح ابن الحاج سيد أحمد

(١) ميت عفيف: قرية قديمة اسمها الأصلى منية عفيف من أعمال المنوفية. انظر: القاموس الجغرافى للبلاد المصرية، القسم الثانى، الجزء الثانى، ص ٢٢٤.

ابن السيد محمد بن صالح ابن صالح الصغير ابن السيد عبد الرحمن الذي نزل بلبيس في سنة ١٠٢٠هـ وعمر مسجداً وتولى بها نقابة الأشراف وهو ابن السيد عبد الرحمن الجوهري بن عبد الجواد بن محمد عامر بن حسين بن علي ابن الشيخ حسن ابن السيد عامر وأخوه السيد عبيد نزلا بإقليم الشرقية وطاف بلاداً كثيرة حتى نزلا بحاجر الجبل بجوار مدينة بلبيس وجعلا لهما زريبة محاطة على منازلهما وما يخصهما ومن ذلك سميت زريبة الأشراف وهما ابنا السيد علي ابن السيد حسن الأنور أخو السيد أحمد البدرى ابن السيد علي البدرى ابن إبراهيم بن أبي بكر بن اسماعيل بن عمر بن علي بن عثمان بن حسين بن محمد بن موسى بن يحيى بن حسين ابن الإمام محمد المهدي بن الإمام الحسن العسكري ابن علي الهادي ابن محمد الجواد ابن علي الرضا ابن موسى الكاظم ابن جعفر الصادق ابن محمد الباقر ابن علي زين العابدين ابن الحسين بن علي بن أبي طالب - رض - وفيه بعض مخالفة لنسب السيد أحمد البدوي كما أن الصورة المذكورة لا تخلو من تشويش واضطراب بسبب جهالة الكتاب وعدم ضبط الأنساب حتى اشتبه على غير البصير دخول من ليس منها في سلسلة فروعها.

شجرة عائلة الميسوي

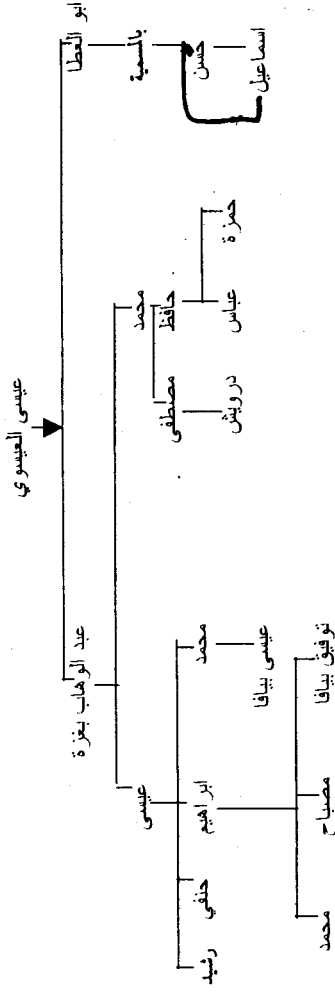

العوضى

نسبة إلى جدها عوض^(١) ويوجد عائلة قديمة بغزة تلقب بالعوض وكذلك بالمجدل تنتمي إلى الشيخ عوض المدفون بساحل بحر مجدل عسقلان وعنده مسجد قديم ومشهد يزار وهو من أهل الصلاح والجذب اشتهر بالولاية والكرامات، توفي سنة ٩٢٤هـ كما أخبر الناس بذلك قيل إنه من ذرية الحسين - رض - وقيل هو من ذرية الشيخ إبراهيم أبي عرقوب أما العائلة التي بغزة فكانت واسعة وفيها صلاح وبركة وأصلها من المجدل وعائلة الخطيب بها فرع منها ولها أقارب بالخليل ومنها فرع بالسبع وظهر منها بغزة في القرن الثاني عشر السيد صالح^(٢) ابن السيد محمد العوض والسيد عبيد ابن السيد أحمد العوض والسيد مصطفى العوض ومنها السيد مصطفى العوض النجار ابن السيد يوسف ابن السيد مصطفى ابن الحاج إبراهيم العوض وكان له أعمام وأخوة وتوفي سنة ١٣٤٣هـ ولم يعقب غير ولده سعدى .

(١) كان صالحاً معتقداً من أهل الجذب والولاية. انظر: الكواكب السائرة للغزى (١/٢٨٧)، بتحقيق

د. جبور.

(٢) السيد محمد العوضى وكان قاضياً بغزة سنة ١١٨٠ ثم قاضياً بمجدل عسقلان سنة ١١٩٩ هـ.

ط. ص ١٥٥).

شجرة عائلة الموضي

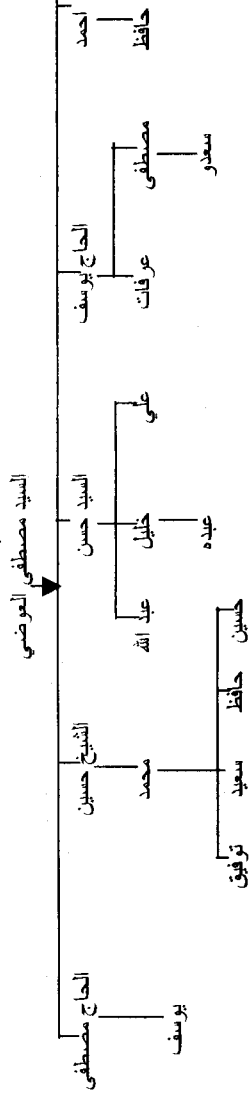

عبد الحى

غلب هذا الاسم لقباً لعائلة الحسينى بغزة بل قيل إنه هو اللقب الأصلى ثم غلب عليها لقب الحسينى وقد نبغ منها الشيخ عبد الحى الأول وكان فى القرنين الحادى والثانى عشر ثم نبغ الشيخ عبد الحى الثانى وكان كالأول قاضياً بغزة فى القرن الثالث عشر ثم نبغ وظهر السيد عبد الحى الثالث فى القرن الرابع عشر وعرفت فى سائر أدوارها بالهمة والإقدام والفظانة والجرأة والفضل والمروءة والكرم والثبات وهذا مما جعل لها شرفاً باذخاً ومجداً شامخاً وتقدم التنويه بها فى حرف الحاء وسيأتى ذكر غير واحد من أفذاذها وأمجادها.

عبد الشافى

لقبت باسم جدها ولا يعرف لها لقب غير ذلك غير أن السجلات الشرعية كانت تلقب العالم منها بالشافعى والصانع بالمسدى نسبة للتسدية بصنعة الحياكة والنسيج وقيل إنها فرع من عائلة الميقاتى^(١) الآتى ذكرها وبالجملة فهى عائلة قديمة عريقة فى الفضل ظهر منها فى القرن الحادى عشر العلامة الفقيه الشيخ على بن عبد القادر الشافعى ، والعلامة فخر الخطباء الكرام الشيخ عبد الشافى ابن الإمام الحبر الهمام الشيخ إبراهيم العمرى ابن الشيخ عمر الشافعى وظهر منها فى القرن الثانى عشر فخر الفضلاء الشيخ على ابن الشيخ يوسف ابن الشيخ عبد الشافى وابنه العلامة الشيخ صالح مفتى الشافعية بغزة والمتوفى بدمشق سنة ١١٨٧هـ وستأتى ترجمته وأخوه العلامة الفاضل الشيخ أحمد عبد الشافى ظهر بعد أخيه المتقدم وتولى إفتاء الشافعية بغزة وبقي بها

إلى أن توفي بغزة في أوائل القرن الثالث عشر وكان له أخ اسمه الشيخ يوسف والعائلة الموجودة الآن من ذريته وظهر منها الماجد الوجيه المقدم والصالح المعمر المكرم السيد درويش ابن الشيخ يوسف ابن الشيخ علي ابن الشيخ عبد الشافي وقد ولد بغزة في حدود سنة ١٢٢٠هـ وحفظ القرآن الكريم واشتغل بالبيع والشراء بغزة والمجدل مدة ثم تعين في حدود سنة ١٢٨٠هـ عضواً بمجلس الدعاوى وبمجلس الإدارة وبقي على ذلك نحو عشرين سنة وقضى مدته بسيرة حسنة وطريقة مستحسنة وله بين الناس مكارم كثيرة ومآثر شهيرة ثم لزم بيته لكبر سنه وعكف على الذكر وتلاوة القرآن إلى أن توفاه الله تعالى في أواخر سنة ١٣١٩هـ عن نحو مائة سنة وخلف ابنه الجواد المكرم السيد محمد وكان عضواً بمجلس البلدية وتوفي بعد والده بشهرين في أوائل سنة ١٣٢٠هـ وقد جاوز الستين عاماً وأخوه المكرم السيد عبد الشافي وصاحبنا في المجاورة الأزهرية وما بعدها العلامة الأديب واللودعي الأريب الشيخ محيي الدين أفندي وقد اشتغل بطلب العلم بغزة ثم رحل لمصر لإتمام التحصيل بالجامع الأزهر سنة ١٢١٨هـ ثم عاد لغزة بسبب وفاة والده وأخيه في أوائل سنة ١٣٢٠هـ وقد ظهر فضله وأدبه وعرفت بلاغته في الكتابة ودرس بالجامع الكبير وغيره مدة يسيرة وتعين معلماً بالمدرسة الوطنية وله نثر حسن ونظم جيد ومنه ما كتبه لى بعد سفره من مصر وقد توانى في الكتابة^(١) أحجم بى عن المبادرة "بإيفائك الواجب مصاب يذهب بلب العاقل بغرره ونزوله والآن أزج بيراعى فى ميدان هذا المرقوم كى يأتىك بتشكرات كتبها على فضلك الأتم أطال الله بقاءك بعد إيفائك شكراً يوازى فضلك استنزلك صائب قبول عذرى فيما جنيت بيد الإساءة من تأخير ما تفضلتم به وعذرى ذاك هو الصداقة التامة وذلك المصاب العظيم ورجائى

(١) فراغ فى الأصل بسبب تمزق الورقة واظن أن المعنى يستقيم لكلمة " حتى أحجم " (المحقق).

عدم مؤاخذتى من جهة الاختصار فى هذا الآن الحال على جنابكم لا يخفى ضيقه ودمتم " أخوكم محبى الدين فى ٢٠ ربيع الآخر سنة ١٣٢٠هـ .

وكتب لى مرة أخرى : ما للكاتب من سبيل وقد آلى الزمن أن لا يسع مجرى القلم فى ميدان هذا الطرس ليجزيك الأجر على ما أنعمت وقد وفد الكتاب على فسررت لما سرتم إليه والسلام ومن نظمه قوله :

لئن كنت أكنت الإخاء لناقص فمن لنفس فى الحياة عزاء
ففى ود ذى نقص إضاعة سودد وهذا حياتى لا سواء وراء
وقوله :

على الدنيا عفاء إن تسامت على الرفعاء أبناء السفاله
فخذ نفساً عن الدنيا وشرد بها كى تتقى سوء مقاله
وقوله :

وعدت وما وعد الكريم بمخلف فأخلفت خلفاً لا لمثلك يصلح
أغرك منى أن حلمى واسع لمثلك لا يسدى وللغير يمنح

ثم تعين عضواً بمجلس الأوقاف واشتغل بالمحاماة واتخذ له محلاً لكتابة الدعاوى وبعد الاحتلال تعين مأموراً لأوقاف غزة ونقل منها إلى مدينة الخليل بالوظيفة المذكورة، ومنها نقل قاضياً لمحكمة شرعية^(١) الناصرة وفى سنة ١٣٤٩هـ عيّنته الحكومة عضواً للمجلس الإسلامى الأعلى خلفاً للمرحوم الحاج سعيد أفندى الشوا وله أنجال نجباء وأشبال فضلاء تُعلم أسماؤهم من شجرتهم .

* * *

(١) هكذا فى الأصل، وجبذا لو قال: للمحكمة الشرعية فى الناصرة.

شجرة عائلة عبد الشافي

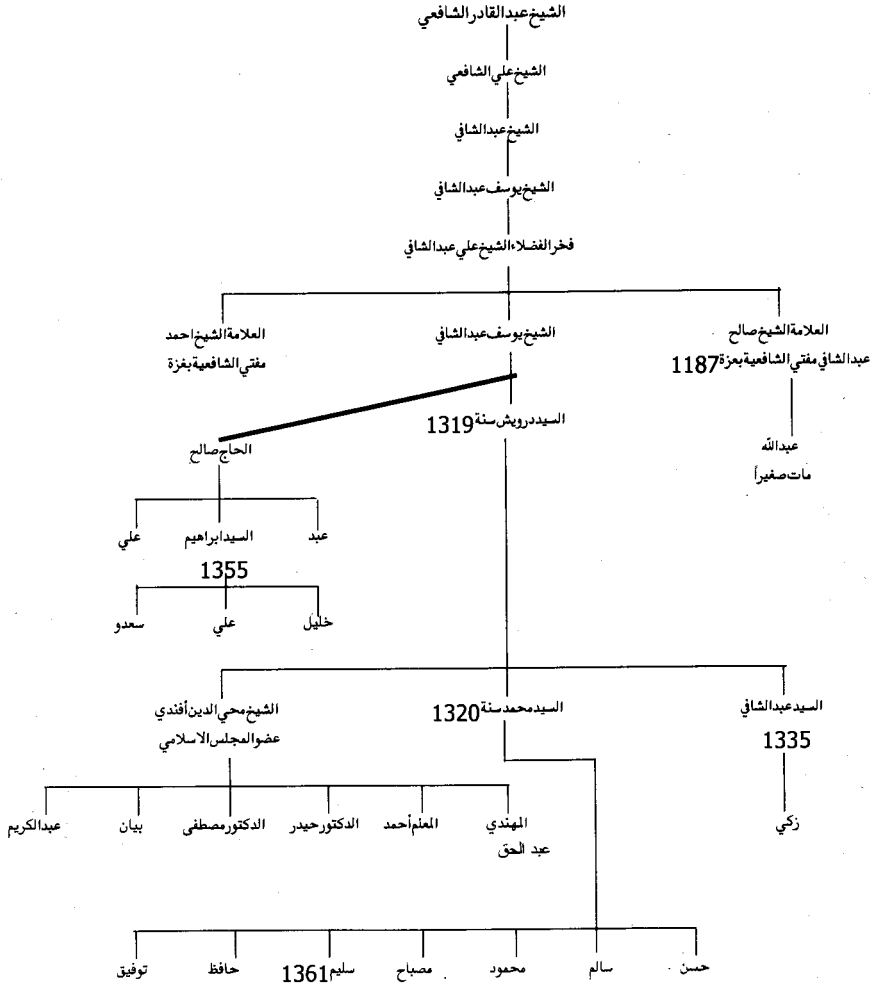

عرفات القدوة^(١)

أصل هذه العائلة من حلب الشهباء نزل غزة منها في القرن الحادى عشر
 جدها فخر التجار والأشراف السيد محمد ابن الشيخ يوسف القدوة وأخوه
 الخوجا المقدم والرئيس المحترم الحاج عرفات الشهير نسبه المبارك بأبى القدوة
 واشتهرت عائلته بغزة باسمه وعرفت به، قال^(٢) فى كشف النقاب: "ومن
 البيوت القديمة بيت عرفات القدوة وهم أهل حسب ونسب وكانت فيهم نقابة
 الأشراف أ.هـ"^(٣) وأعقب الحاج عرفات المذكور فخر الأكاير و قدوة الأعيان
 السيد الحاج محمد وكان ظاهراً فى سنة ١٠٩٠هـ والخوجا الكبير الحاج
 أحمد جلبى ولم يعقب والأول توجه بعياله إلى أداء فريضة الحج فولد له ولد
 بجبل عرفات فسماه عرفات وقد عاش وظهر بعد والده وصار من أعيان
 التجار المعتبرين والرؤساء المحترمين وحج وأوقف عقاراته على ذريته فى سنة
 ١١٤٠هـ ثم توفى وخلف ابنه الخوجا السيد أحمد جلبى والخوجا السيد
 الحاج محمد جلبى، والأول خلف ابنه السيد محمد والسيد عبد الله والحاج
 خليل، والثانى رحل إلى مصر للتجارة وتوطن بها وأقام فيها مدة حتى توفاه
 الله تعالى بها فى يوم الثلاثاء من صفر سنة ١١٨٨هـ كما ذكره الجبرتى فى
 تاريخ مصر قال ومات الخوجا المكرم الحاج محمد عرفات الغزاوى التاجر
 وهو والد عبد الله ومصطفى أ.هـ وقد رجعا لغزة وكان لهم عمل كبير بمصر
 وامتداد عظيم فى التجارة والظهور ولهم بها وقف ومسجد وسبيل ومكتب^(٤)
 لا يزال أثر ذلك إلى الآن . أما السيد عبد الله فخلف ابنه السيد محمد وهو

(١) ومن البيوت القديمة أولاد عرفات القدوة أهل حسب ونسب كانت فيهم نقابة الأشراف . (انظر
 : كشف النقاب : ص ٥١) مخطوط .

(٢) وله وقف بموجب حجة شرعية مؤرخة فى ذى القعدة سنة ١١٠٠ (هـ . ط . ص ١٦٠) .

(٣) انظر : كشف النقاب ص ٥١ (مخطوط) .

(٤) فى باب الشعرية بموجب حجة شرعية فى ٣ شعبان سنة ١٢٦٣ (هـ . ط . ص ١٦٠) .

لم يعقب ذكوراً وأما السيد مصطفى فكان صدرأ معظماً ورئيساً محترماً وتولى نقابة السادة الأشراف بمدينة غزة وبقى بها إلى أن توفى في أوائل القرن الثالث عشر وأعقب السيد أحمد والسيد محمد والسيد موسى والأول تولى النقابة بعد والده وبقى بها إلى أن توفى وخلف ابنه الأجل الشريف المحترم السيد يوسف وتولى النقابة بعد والده وتوفى في بضع وأربعين ومائتين وألف عن نحو خمس وعشرين سنة وخلف ابنه المحترم السيد حسين وولى نقابة الأشراف بعد والده وهو ابن اثنتي عشرة سنة ثم رفع منها في حدود سنة ١٢٦٠هـ وتولى نظارة أوقاف آل رضوان مدة وكان وجيهاً محترماً وجواداً كريماً طيب النفس لين الجانب حسن العشرة وله مكارم أخلاق ومزايا عديدة وتوفى سنة ١٢٩٦هـ، وخلف ابن صاحبنا الفاضل المهذب والصالح المكرم السيد الحاج نعمان، وقد كان ديناً متفهماً ذكياً، حج مرتين وناب عن السيد عبد الحمى الحسيني في نظارة وقف حسين باشا مكى ثم سكن ناحية خان يونس وتعين إماماً وخطيباً بجامعها ورزقه الله بها ذرية طيبة وبقى على ذلك إلى أن توفى بها في ١ جمادى ثانياً سنة ١٣٥٤هـ^(١) وترك أنجالاً نجباءً وأشباهاً فضلاء السيد جريراً ومشرفاً وجراراً.

وأما الثاني فخلف ابنه السرى الوجيه والرئيس النبيه السيد سليمان وتعين عضواً بمجلس الإدارة وكان من البارزين المقدمين وحصل فساد كبير بغزة فرحل منها إلى مصر في سنة ١٢٦٢ وتوفى بها بعد ذلك وخلف بغزة الشيخ

(١) وقلت مؤرخاً لوفاته [الطباع] (هـ . ط . ص ١٦٠) :

قد ضم هذا القبر فرع أماجد	يزهو لهم شرف يطول ويعظم
نعمان بن حسين عرفات الذى	بالقدوة الغزى الحسينى يعلم
الفاضل الأتقى الإمام تجمعهم	بأبهى الشمائل بالصلاح مقدم
ألف المكارم والعبادة والتقى	فجباه مولاه العلى الأكرم
حسن الختام فأرخوه سناء	نفحات فى خلد الجنات ينعم

عبد الرازق والشيخ على والسيد داود والسيد محمد والأول ولد فى شهر ربيع الأول سنة ١٢٥١هـ وتربى فى حجر والده واشتغل بطلب العلم ورحل إلى الجامع الأزهر سنة ١٢٦٦هـ وجد فى التحصيل وأقام على ذلك نحو خمس سنين ثم رجع لغزة بكمال الفضل والمعزة واشتهر ذكره وعظم قدره ثم تعين عضواً بمجلس الدعاوى وبمجلس القرعة وأخذ العسكر مراراً ثم تعين عضواً بمجلس الإدارة المحلية فى سنة ١٢٧٨هـ ثم تعين مديراً لأموال الأيتام بغزة وبقي بها إلى أن توفاه الله تعالى فى ١٠ جمادى الأولى سنة ١٢٨٩هـ فى سن الشبوية ودفن بمقبرة الشيخ شعبان وله من الأولاد السيد رشيد وصاحبنا السيد محمود أفندى واشتغل "بدائرة الطابو" نحو ثلاثين سنة وتعين عضواً بمجلس أوقاف يافا التى أقام توطنها معظم حياته وأسس بها دوراً وأملاكاً قيمة ولجده وقف كبير بيافا وغزة كان متولياً عليه وتوفى بيافا فى ١١ ربيع ثانى سنة ١٣٦١هـ وأخوه الفاضل موسى أفندى واشتغل بالمالية بغزة ويافا مدة إلى أن توفى بغزة فى سنة ١٣٤٨هـ ولكل ذرية ثم إن السيد داود تولى نقابة الأشراف فى سنة ١٣٠٠هـ ثم بالتغلب رفع منها وتوفى سنة ١٣٢٩هـ وخلف ذرية كباقي إخوته ولكنهم تصرفوا فى وقفهم الكبير الذرى وتقاسموه وضاعت آثاره ومعامله .

وأما الثالث فكانت إقامته بالقدس وخلف ابنه السيد موسى وهو خلف ابنه السيد عرفات ولم يعقب ومنها العالم الفاضل الشيخ محمد ابن السيد أحمد النقيب وقد اعتراه الجذب فى آخر عمره وتوفى وخلف ابنه السيد أحمد وهو خلف ابنه السيد عبد الله المتوفى سنة ١٣٢٩هـ ومنها السيد على ابن السيد حسن ابن السيد حسين بن عرفات ومنها جمعة بن عرفات وقد اتصل نسبهم بغزة بعائلة الحسينى والغصين ومكى وآل رضوان والعلمى والرئيس وزين الدين وشعشاعة وشعت وغربية وأغوات خان يونس والأسطل ونقيب يافا

والتاجى والخيرى بالرملة وابن السعود والموقت والدقاق وبالقدس والآن يوجد منها فرع بيافا وحيفا ومصر .

بيان

السيد الحاج عرفات القدوة ابن الشيخ محمد القدوة الحلبي نزيل غزة ١٠٦٨هـ ابن الشيخ يوسف القدوة الجبريني نزيل مدينة حلب الشهباء ابن الشيخ عبد الوهاب صاحب الطريقة القادرية ابن الشيخ طه ابن علاء الدين على بن محمد بن نبهان ابن الشيخ القدوة المتوفى بقرية جبرين الفستق سنة ٨٠٤هـ ابن على بن الشيخ محمد القدوة المتوفى سنة ٧٤٧هـ ابن الشيخ نبهان المتوفى سنة ٧١٣هـ وفى تاريخ أبى الفداء وفى سنة ٧٤٣هـ توفى بجبرين الشيخ محمد ابن الشيخ نبهان كان له القبول التام عند الخاص والعام فكأنما ماتت بموته مكارم الأخلاق وكاد الشام يخلو من المشهورين على الإطلاق^(١) وفى حدود سنة ٧٤٩هـ توفى الشيخ على ابن الشيخ محمد ابن القدوة نبهان الجبريني بجبرين وجلس على السجادة ابنه الشيخ محمد الصوفى وكان الشيخ على بحراً فى الكرم أ.هـ وترجم السخاوى فى الضوء اللامع بعضهم فقال أبو بكر بن محمد بن على بن محمد بن نبهان بن عمر بن نبهان ابن علوان ابن غبار الشرف ابن الشمس أبى عبد الله محمد بن العلاء بن الحسن بن القدوة الشمس أبى عبد الله الجبريني الحلبي كان شاباً حسناً عنده حشمة ودين ورياسة ومكارم ومروءة وعصبية مع الحرمة الوافرة عند الحلبيين مقيماً بزاوية جدة نبهان شرقى قرية جبرين أ.هـ ثم اطلعت على صورة نسبهم المنقولة عن نسخة بحلب الشهباء مؤرخة فى ٢٢ شعبان سنة ١٠١٠هـ وفيها

(١) وقال ابن الوردى فى تاريخه بذلك :

يكون لقلبي المقابلة الجبر
نجوم سماء قر من بينها البدر

وكننت إذا قابلت جبرين رائراً
كان بنى نبهان يوم وفاته

أن السيد سليمان عرفات القدوة الغزوي المتوفى بمصر سنة ١٢٦٢هـ هو ابن السيد محمد ابن السيد مصطفى نقيب أشرف غزة ابن السيد الحاج محمد حلبي ابن السيد الحاج عرفات ابن السيد محمد ابن السيد الحاج عرفات ابن السيد محمد الشهير بابن القدوة نزيل غزة هاشم ابن الإمام العالم العالم العامل والتقوى المرشد الكامل الشيخ يوسف القدوة الجبريني نزيل مدينة حلب الشهباء ابن الشيخ عبد الوهاب صاحب الطريقة القادرية ابن الشيخ طه ابن الشيخ ابن الشيخ علاء الدين علي ابن الشيخ محمد شمس الدين ابن الشيخ نبهان ابن الشيخ محمد القدوة الصوفي المتوفى سنة ٧٤٤هـ ابن صاحب الكرامات ولي الله الشيخ نبهان الجبريني العراقي السبسي القدوة الحسيني نزيل جبرين الفستق التي تبعد عن حلب بساعة ونصف المتوفى سنة ٧١٣هـ وهو ابن أحمد بن سراج الدين عمر بن ظهر الدين بن يوسف بن محمد الحسيني المتوفى سنة ٥٣٦هـ ابن أحمد الحسيني المتوفى سنة ٤٩٢هـ ابن موسى السبسي المتوفى سنة ٤٥٦هـ ابن سليمان المتوفى سنة ٣٩٦هـ ابن حسن نزيل بغداد ونقيب أشرفها المتوفى بها سنة ٣٤٢هـ ابن عثمان المتوفى سنة ٢٩٩هـ ابن أبي القاسم بن حسن المتوفى سنة ٢٧٧هـ ابن علي الأصغر المتوفى سنة ٢٦٤هـ ابن محمد الجواد المتوفى سنة ٢٢٥هـ نزيل البقيع من سندباد ابن علي الرضا المتوفى سنة ٢٠٣هـ ابن موسى الكاظم المتوفى ببغداد سنة ١٨٣هـ ابن جعفر الصادق المتوفى بالمدينة سنة ١٤٨هـ ابن محمد الباقر المتوفى بالمدينة المنورة سنة ١١٤هـ ابن زين الدين العابدين المتوفى سنة ٩٤هـ ابن الإمام الحسيني الشهيد بكر بلاء في ١٠ محرم سنة ٦١هـ ابن سيدنا علي كرم الله وجهه .

شجرة عائلة عرفات القدوة الغزوى

الشيخ يوسف القدوة الجبريني نزيل حلب

الشيخ محمد القدوة نزيل غزة سنة ١٠٦٨

الخواجا فخر التجار المعتبرين الحاج عرفات القدوة موفقه سنة ١١٠٠

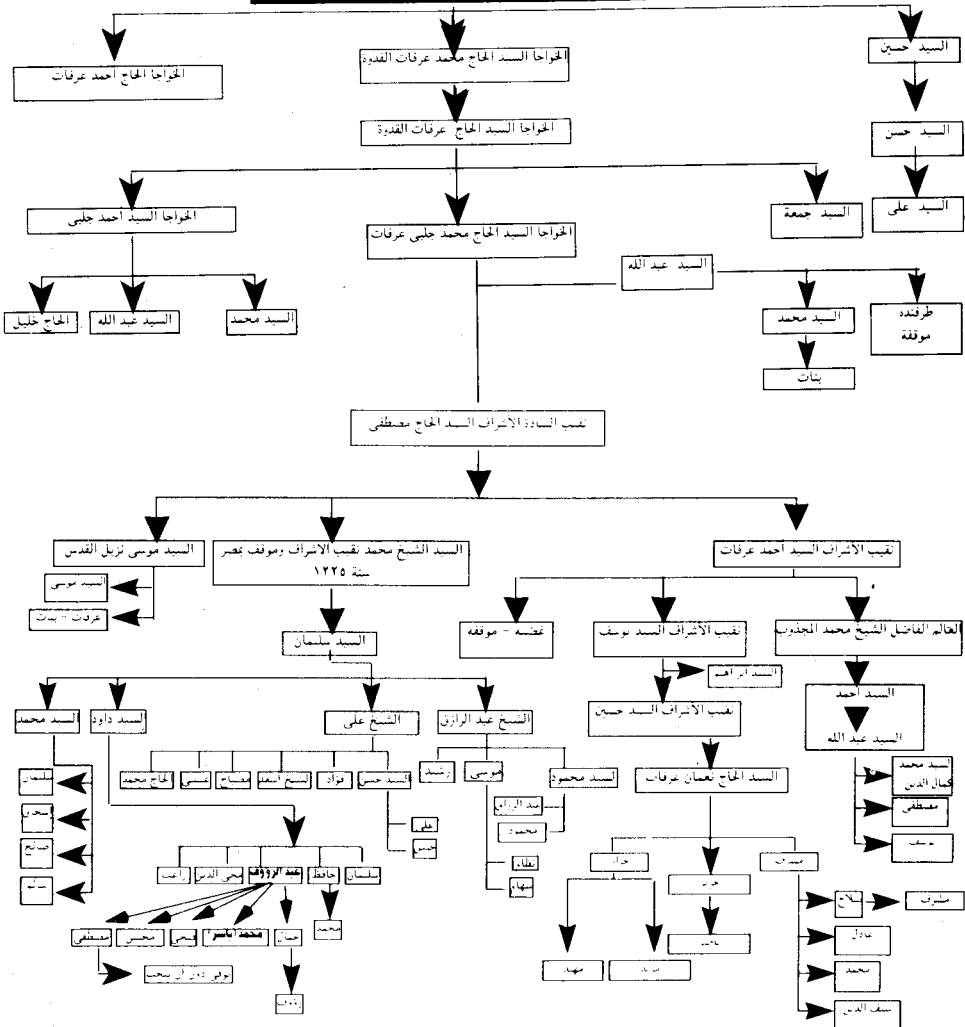

قاه بتعديل هذه الشجرة حسب الأصول الثابتة ، إكمالها الأستاذ : حجاز نعمان القدوة ، فله الشكر (المحض)

عدس^(١)

لقب عائلة بغزة لكونه غلب لقباً لجدها الأعلى ومنها فخر الفضلاء والأئمة الصلحاء الشيخ عبد الله ابن الشيخ إبراهيم ابن الحاج إسماعيل عدس الإمام بجامع شهاب الدين أحمد بن عثمان^(٢) في أواخر القرن الثاني عشر ومنها الشيخ أحمد ابن الحاج محمد موقف الساقية العدسية في سنة ١٢٨٢هـ والمتوفى سنة ١٣٠٢هـ ابن الشيخ أحمد ابن الشيخ إبراهيم عدس المذكور وكانت وفاته سنة ١٣٣٤هـ وخلف ابنه الحاج سعيد المتوفى سنة ١٣٣٧هـ والشيخ حسن ورأيت صورة نسب جدهم الولي العارف بالله القطب الزباني العالم العامل والمدرس الفاضل السيد الشيخ محمد عدس أمين السيد منصور الباز الأشهب وأنه ارتحل لقرية تبنين^(٣) بإقليم الشام وظهر منه الكرامات وله العقب والذرية وخلف السيد إبراهيم وأحمد ومصطفى وسليمان وحسن أما السيد إبراهيم وأحمد فارتحلوا من عند أبيهم إلى قرية اسمها باب اللد بإقليم الشام ولهما العقب والذرية وأما السيد مصطفى فارتحل إلى غزة وتزوج بنت الشيخ على الجمل وأعقب منها السيد حسن وإبراهيم ومحمد عدس أما محمد فأعقب السيد حسن وسليمان وسالم وعلي أبو عدس وراشد أبو عدس وله العقب والذرية ملقبون بأولاد عدس بغزة وأما أبوهم السيد محمد فعاش

(١) و"في القاموس وشرحه" عدس يعدس من حد ضرب خدم وعدس في الأرض ذهب وعدس المال رعاه رجل وعبد الله وعبد الرحمن ابنا عديس كزبير صحبايان وعداس كشداد اسم رجل، وبنو عدسة في طيء وكلب أيضاً، وعدرس وعدرسه إذا صرعه ومنه العيدروس والعدرسة مثل العترسة الأخذ بالجفاء والشددة، وبه سمي الأحد عيدروساً، وبه لقب محيى الدين أبو عبد الله عبد الله بن أبي بكر بن عماد الدين أبي الغوث عبد الرحمن بن محمد ابن شيخ الشيوخ على ابن عبد الله علوى بن الغوث أبي عبد الله محمد مقدم التربة بتريم الجعفرى الحسينى وهو جد السادة آل العيدروس باليمن. (هـ. ط. ص ١٦٣).

(٢) انظر: المساجد الأثرية (ص ٧٢ - ٧٤).

(٣) تبنين: "بلدة في جبال بنى عامر المطلّة على بلد بانياس بين دمشق وصور". انظر معجم البلدان لياقوت (ج ١/ ص ١٦).

سبعين سنة وعاد لغزة وتوفى بها إلى رحمة الله تعالى ودفن ببركة الباشا بغزة وله كرامات لا تعد ولا تحصى وأما نسبه فهو الحسيب النسيب الشريف محمد أبو عدس بن مصطفى بن على بن سليمان بن يوسف المشهور ببغداد ابن طه المشهور بحمص ابن خليل بن قاسم بن على بن درويش بن محمد بن حسن ابن طاهر بن رضوان بن عبد الحق بن موسى بن سالم بن مصطفى بن محمود بن محمد ابن الشريف الفضل بن العباس بن عبد المطلب بن هاشم ابن عبد مناف . وذكر فيها السيد خليل بن أحمد بن على بن رمضان بن عمر ابن محمود بن حسين بن حسنى بن محمد عدس المذكور ولم يذكر تاريخ وجوده ولا تاريخ وفاته .

شجرة عائلة عدس

العالم العامل والولي الموصل

صاحب الكرامات الشيخ محمد عدس

العباسي العراقي نزيل قرية تبنين

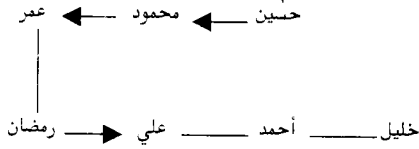
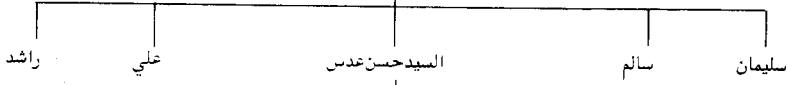
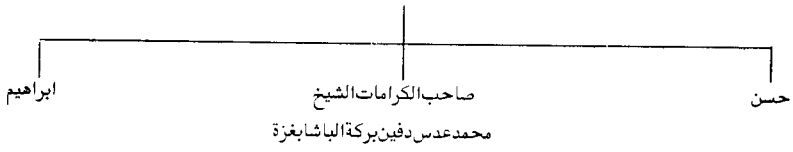
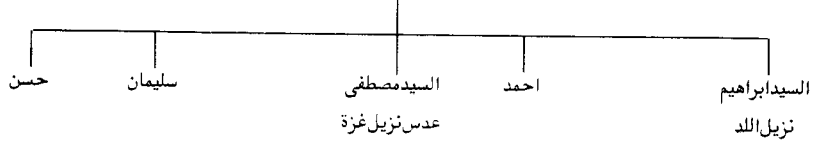

الحاج اسماعيل عدس

الشيخ ابراهيم الامام

الجامع ابن عثمان

فخر الاسم شيخ عدس

الشيخ احمد الامام

الحاج محمد، الشيخ أحمد، عثمان، حافظ

موسى، الحاج سعيد، الشيخ حسن

رشاد، رياح

الحاج مصطفى عدس

الحاج سعيد، محمد

احمد، خلف

كمال

خلف

محمد

حافظ

عثمان

الشيخ أحمد

الحاج محمد

الشيخ حسن

الحاج سعيد

موسى

رشاد

رياح

عاشور

لقبت باسم جدها عاشور وقد أتى من مصر وتوطن غزة وظهر منها فى أوائل القرن الثالث عشر التاجر المكرم الخواجا محمد بن أحمد بن محمد بن أحمد بن محمد بن الحاج عثمان وجده لأمه أحمد خياره الذى كان قاضياً بغزة ولذلك تستحق ذريته بوقفه وقد تسلط عليه حاكم غزة ومتصرفها "محمد باشا أبو مرق" فرحل من غزة واحتفى بقلعة خان يونس ثم تغلب عليها وقبض عليه وسجنه وأراد أن يقتله فافتدى منه بسبعة آلاف زلطة حتى أطلق سراحه وبذلك زالت ثروته وذهبت أملاكه وضاق عليه الأمر فرحل ثانياً إلى خان يونس وسكنها واتسعت عائلته بها ثم بعد قتل الباشا المذكور عاد لغزة وتوفى بها وأعقب فيها ولده أحمد وتوفى بها سنة ١٢٦٤هـ وخلف ابنه محمد والحاج حسن والحاج إبراهيم ، أما الثالث فتوفى سنة ١٢٩٠هـ وخلف ابنه العلامة الفاضل الشيخ خليل والفهامة الكامل الشيخ حامد وستأتى ترجمتهما^(١) والدراكة صاحب المعارف والفضل واللطائف الشيخ عبد الرحيم وقد طلب العلم فى مبدأ أمره ورحل إلى مصر ثم عاد لغزة ولازم العلماء الأجلاء سيما الطبيب الخبير الحاذق الكبير أحمد أفندى مكى واستفاد منه وانتفع من معلوماته وتجاربه وقد لزم محله وصارت تفد إليه أصحابه وأخصائه ومن يعرفه من ذوى العلم والفضل ويمضى لياليه الطيبة فى المذاكرة الحسنة والأخبار المفيدة إلى أن توفاه الله تعالى سنة ١٣٤٢هـ. وأعقب ولده العالم الفاضل والأديب الصالح الكامل صاحبنا الوفى الشيخ إبراهيم وقد طلب العلم بغزة وأدرکنا بالمجاورة بالجامع الأزهر وجد واجتهد

(١) انظر: إنحاف (ج ٤/ ص ٢٣٥) قسم التراجم.

وحصل وما رأينا منه ما يشينه ولا تغير عن إخلاصه ووداه وقد عاد لغزة وتعين بعد الاحتلال أماماً وخطيباً ومدرساً بجامع كاتب الولايات^(١) وتعين قبل ذلك بجامع الشمعة وصار مأذوناً بمحلة الزيتون ومعلماً لطلبة العلم بمدرسة السيد هاشم ثم تعين مأذوناً بمحلة الرمال أو غزة الجديدة وله نشر حسن وشعر جيد وعنده عفة وزهد واستقامة وثبات وطيب أخلاق .

* * *

(١) انظر: المساجد الأثرية (ص ١١٥ - ١١٦).

شجرة عائلة عاشور

عاشور ابن الحاج عثمان نزيل غزة هاشم

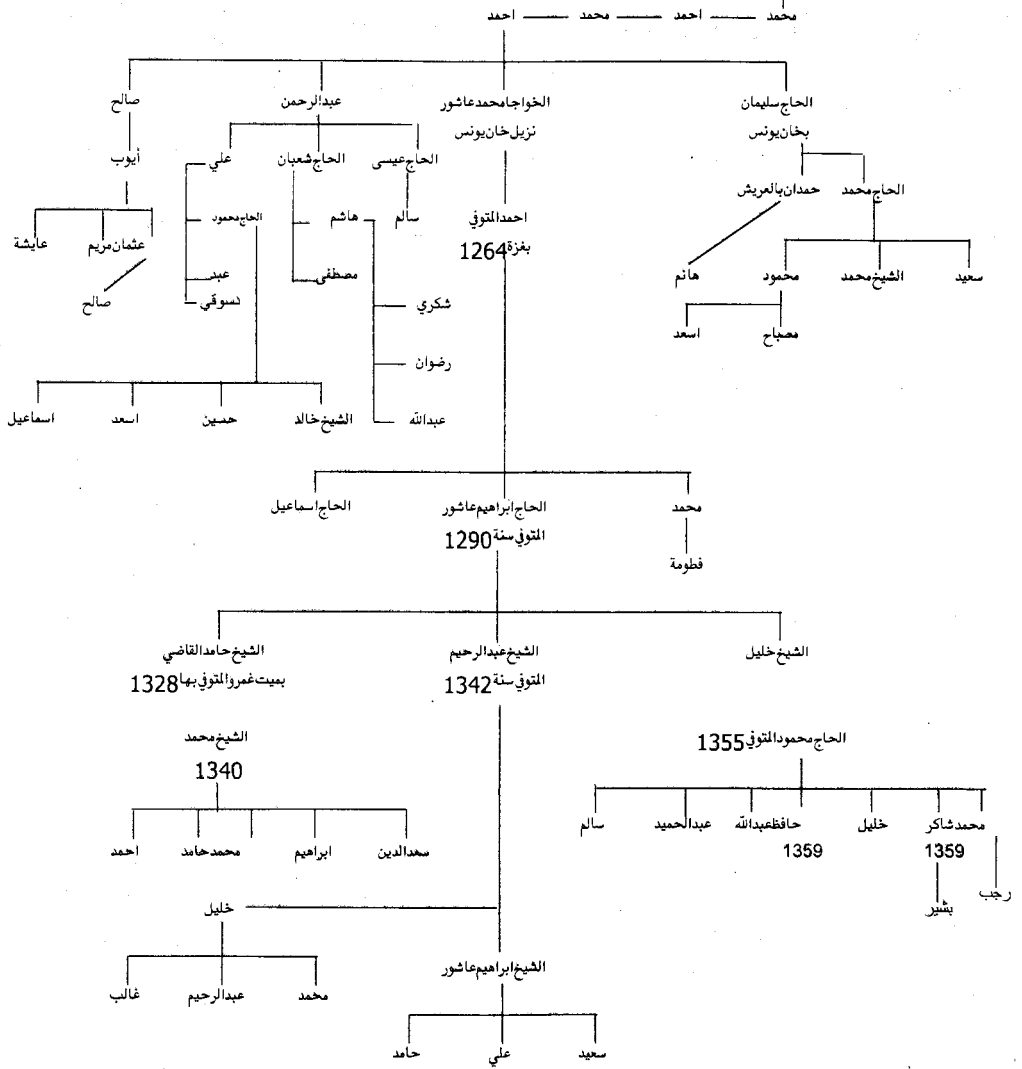

عودة

لقبت باسم جدها السيد عودة الديرثاوى نسبة إلى خربة الدميثة وهي قرية قديمة كان يقال لها الدميثة بالثاء المثثة ولعلها دائن المذكورة فى التواريخ وبسبب الحروب وتسلط عرب البادية عليها رحل أهلها منها وأضحت لا أثر لها غير سدرة بأرض بقرب محطة دير البلح يقال لها خربة الدميثة، وظهر منها فى أثناء القرن الثانى عشر السيد محمد ابن السيد عودة ابن السيد سليمان ابن السيد عودة المذكور وهو خلف ابنه السيد أحمد وكان تاجراً صالحاً ووجيهاً محترماً وتوفى بأواخر القرن الثالث عشر وخلف ابنه محمد وحسن ولكل ذرية وهى فرع من عائلة نصر الله المغير كما سيأتى فى حرف النون^(١).

عماد

لقب عائلة قديمة بغزة كان لها وقف يعرف بوقف عماد بمحلة الزيتون لعبت فيه الأيدى حتى صار لا يعرف كما أن العائلة انقرضت رجالها ولم يبق فيها أحد وآخرها السيد يوسف عماد ينعت بالسيادة لأسلافه وبمحلة الدرج عائلة مصرية الأصل تلقب بعماد ليست منها وكم يختلط على الناس بتوافق الألقاب فتقع فى كبير الالتباس .

عميرة

قيل إن جدها من دمشق الشام أتى لغزة فاجتمع بالقطب العارف بالله الشيخ شعبان أبى القرون فأحبه ولازمه وعظم اعتقاده فيه لظهور كثير من

(١) انظر: (ص ٤١٥).

الكرامات إليه فتوطن غزة لأجله وجعله الشيخ خليفة له وأثنى عليه النابلسى فى رحلته ١١٠١هـ^(١) وذكر فى السجلات الشرعية بهذا العنوان الشيخ أحمد ابن عميرة خليفة السادة الأحمدية بغزة سنة ١١٠٥هـ ويوجد الآن مقرى يقال له الشيخ إسماعيل بن محمود عميرة يجوز أن يكون منها .

عليان

لقب عائلة قديمة بغزة منها محمد بن عليان وأخوه عبد الرحمن بن عليان ذكرهما السخاوى فى الضوء اللامع^(٢) كما سيأتى ويوجد عائلة مستقلة بمحلة الدرج لا يدرى أنها من بقاياها أم لا .

عليوه

لقب عائلة قليلة منها حسن بن محمد عليوه كان أوقف داره بعد انقراض ذريته على مسجد ولى الله الشيخ فرج فى حدود سنة ١٢٣٠هـ وقد انقضت وسعيت فى استلام الدار وتعميرها وصارت تحت تصرف الوقف .

عز الدين

ذكر السخاوى عبد العزيز بن أحمد بن أحمد بن عز الدين الغزى ثم القاهرى وستأتى ترجمته منها الحاج بركات بن عز الدين وأحمد بن عز الدين وكانا فى سنة ١١٣٥هـ وقد انقضت أو تغير لقبها حيث لا يعرف منها أحد .

(١) انظر: الحقيقة والمجاز للنابلسى ص ١٦٤ .

(٢) انظر: الضوء اللامع (ج٤/ص ٩٣) .

عمار

لقبت باسم جدها الحاج عمار المغربي وكانت صنعتها تعمير الأسلحة ويقال له تفجكى نزل غزة في أواخر القرن الثاني عشر واتسعت عائلته وظهرت ذريته وتقدمت في التجارة وعظمت لها الثروة وتملكوا دوراً وعقاراً واشتروا معصرة الخوجه بسبعمائة زلطة وبقيت في ملكهم إلى حدود سنة ١٢٤٠هـ ثم اشتراها منهم الخواجا الحاج محمد القهوجى بنحو اثنين وعشرين ألفاً ثم صارت في ملك محررة وأخويه في سنة ١٣١٩هـ بمبلغ سبعمائة جنيه فرنساوية وأخرجنا منها ثلاثة دور وبقيت على حالها وظهر منها الحاج أمين وأخوه أسعد أغا ابنا الحاج عمار أغا المغربي وتفرعت هذه العائلة منهما كما يعلم من هذه الشجرة.

* * *

شجرة عائلة عمار

صفحة 169

الحاج عمار أغا المغربي

الخوارجا الحاج أمين عمار

أسعد أغا عمار

مصطفى

ابراهيم عمار

عمار

عثمان

سليمان

رزق

موسى

عبدالكريم

محمود 1355

الكيلائي

عيسى

عثمان أحمد

كامل ومحمد

عمار

نعمان

محمود

خليل

علي

جمال

بدوي العطار

عبدالمالك

1318

التاجر

عبدالرحمن

1346

سليم

أحمد

الحاج نمر

التاجر

سعيد

نبيه

عبدالله عمار

ابراهيم

الحاج مصطفى

1362

الحاج عبدالقادر

عمار 1361

محمد

مصباح

المعلم الفاضل

فهيمى

عبدالله أفندي

هاني

بدر

الحاج درويش عمار

هاشم

على حسن

غلب عليها لقب الأفرنجي قيل لأن الأفرنج أسروا جدهم وبقي عندهم مدة أو لكونه كان يشبه الأفرنج لشقرته وبياض لونه وحمرة وجهه وخفة لحيته ظهر منها في أواخر القرن الثالث عشر الشيخ على بن حسن بن على بن حسن وكان وجيهاً مقدماً ونبياً محترماً لازم دروس العلماء حتى نجب وظهرت براعته واشتهرت درايته فعين عضواً بمجلس الإدارة وتعين بدائرة النفوس وعلى الشون الذي كانت تجمه الحكومة من الأعشار ثم في سنة ١٢٨١هـ حصلت مفاصد بغزة فصدر أمر المتصرف بقيامه مع من قام من غزة فرحل بعياله إلى الرملة ومكث بها نحو سنة ثم عاد لغزة وحينما صار تسجيل الأراضي كتب على اسمه بعض موارد بمحلة الزيتون وقرية السوافير والجلدية وآلت لذريته من بعده وكان فطناً حاذقاً ذا رأى وتدير وحسن إدارة وحج مرتين آخرهما سنة ١٢٩٠هـ وكانت وفاته ١٢٩٥هـ وقد جاوز الثمانين وخلف الحاج حسن والحاج عاشور وتوفى بأول محرم سنة ١٣٤٠هـ عن نحو ثمانين سنة وعبد الرحمن وعبد الحافظ ولكل ذرية والأول اشتغل بطلب في مبدأ أمره ثم اشتغل بالتجارة ثم ترك وتعين عضواً بمجلس البلدية والأوقاف وتوفى سنة ١٣٢١هـ وخلف من الأولاد الفاضل الأديب الشيخ عبد الوهاب وقد أخذ في طلب العلم بغزة سنة ١٢٩٥هـ وصار يسمع العلماء في دروس العامة لتقوى ملكته ثم صار يقرأ بعض دروس وعظية وفقهية وكان يكثر التودد للعامة والتنازل لهم والتلطف معهم فاعتقدوا فيه ومالوا إليه وراج عندهم ثم تعين إماماً بالجامع الكبير سنة ١٣٣٠هـ وبقي على ذلك إلى أن توفى سنة ١٣٣٤هـ وله من الأولاد محمد وجميل وصبحي وأخوه محمد شعبان وتوفى سنة ١٣٥٨هـ وعبد النور وتعين عضواً بمجلس البلدية وكانت

وفاته في ١٢ جماد أول سنة ١٣٦١هـ. وبالجملة فهي عائلة قليلة الفروع ويوجد بالرملة عائلة قديمة أيوبية تلقب بلقبها لا يعرف بينهما قرابة غير المصاهرة التي حصلت بين العائلتين ورأيت في مجموعة خطية أن السيد درويش الفرنجي توفي في ١٣ ربيع أول سنة ١٢٧٣هـ وعلى بن الحاج حسن الأفرنجي توفي في ٢٢ رجب سنة ١٢٧٩هـ .

علاء الدين

ظهر منها في القرن الحادى عشر العلامة عمر بن علاء الدين بن عبيد بن حسن بن عمر المعروف بابن علاء الدين مفتى الحنفية بغزة وستأتى ترجمة المحبى^(١) له ولوالده ويوجد بالرملة عائلة تلقب بعلاء الدين اشتهر أنه جدها أتى من دمشق قاضياً وتوطن الرملة وظهر من ذريته علماء فضلاء وأعيان كبراء .

عايش

هى من الخليل وتلقب بعائلة طعمة وعائلة سعد فرع منها حدثت بغزة فى أوائل القرن الثالث عشر وتلقب بعائلة الشعار لصنعتة وغلب عليها اسم جدها الشيخ عايش وهو أعقب أولاداً منهم محمد وأحمد والشيخ حسن والحاج مصطفى ولكل ذرية ومنها عايش أبو محمد المذكور والحاج هاشم ابن الحاج مصطفى المرحوم .

(١) انظر: خلاصة الأثر (ج ٣/ ص ٢١٨ - ٢٢٠).

عجور

كتنور اسم صار لقباً لعائلات بالقدس وغزة وبعض قراها ومنها محمد بن على بن أحمد بن عجور المقدسى سمع على الحافظ ابن حجر مات بالقدس سنة ٨٩٤هـ ذكره فى " شرح القاموس " ومنها أحمد العجور وعلى بن عمر ابن على بن عمر بن محمد عجور مات فى أوائل القرن الرابع عشر وخلف عمر والحاج عبد القادر وهاشم وحسن ومحمد ولأكثرهم أولاد كثيرون منتشرون بغزة ويافا والسبع .

* * *

عويضة

تصغير عوض وتعرف باللحم ومنها الحاج مصطفى^(١) ابن الحاج حسن عويضة وله من الأولاد عمر وتوفى بحياة والده والحاج صالح عويضة اللحم وتوفى فجأة بالرملة فى ١٤ ذى الحجة سنة ١٣٦٢هـ وله أولاد عم وهناك عائلة بالقدس تلقب بذلك أيضاً ولا قرابة بينهما .

* * *

العكلوك

كأنه لقب بذلك لسمه^(٢) وضحامته وظهر منها العلامة الفاضل والفهامة الكامل الشيخ عبد الله العكلوك وكانت وفاته فى بضع وثمانين ومائتين وألف وظهر منها بالثروة وامتد فى التجارة الحاج إسماعيل العكلوك وكان عنده جراءة

(١) ومنها المعلم إبراهيم بن عويضة من أولاد كحيل وكان فى أوائل القرن الثالث عشر (هـ . ط . ص ١٧١) .

(٢) ومنها جمعة ابن الحاج أحمد العكلوك وكان موجوداً سنة ١١٩٣هـ (هـ . ط . ص ١٧١) .

فى المداينات حتى عامل أهل القرى وأكثر من المرابحة إلى أن ذهبت ثروته وخلف ابنه سليمان وهو خلف الحاج إبراهيم وإخوته عبد السلام^(١) والحاج عبد الحميد ومنها رضوان سليمان ويوسف وعرفات ابنا أسعد العكلوك وخلف ابنه عبد الله أبا رضوان ومحمد وكان يوجد لها أرض وزيتون بالمجدل وحمامة ونعليه وغزة .

* * *

العشى

يلقب بذلك من كانت صنعته طبخ الأطمعة ويسمى الطباخ ويقال إن جدها أتى من جهة بلاد الشام وكانت صنعته ذلك وسكن غزة وكثرت ذريته واشتهر لقبها بصنعته ولا يعرف لها لقب غير ذلك وظهر منها فى القرن الثالث عشر التاجر الصالح المحترم الحاج أحمد وأخوه الحاج محمد ابنا الحاج خليل العشى والأول خلف الحاج خليل والحاج حسين والحاج عثمان ولكل ذرية والثانى خلف الحاج يوسف وهو خلف الحاج محمد والحاج عبد القادر وعبد الله ولكل ذرية بغزة ويافا والسبع ومنها والحاج إبراهيم وأخوه الحاج على ابنا الحاج محمد ابنا الحاج خليل المذكور الأول ذرية ويوجد عائلة أخرى بمحلة الدرج تلقب بهذا اللقب ليست منها ولا قرابة بينهما غير الصهارة ومنها على أبو حسن وأخوه إسماعيل ابنا حسن ابن الحاج حمودة العشى والثانى أعقب مصطفى وسليمان وعبداه اشتغلوا بعد الاحتلال بالتجارة وحازوا ثروة وأملاكاً لها قيمة^(٢).

* * *

(١) وتوفى بغزة سنة ١٣٥١ (هـ . ط . ١٧١) .

(٢) منها عيسى بن عبد الغنى بن حمودة وعمر بن أحمد بن حمودة وغنيم بن محمود وإبراهيم بن خليل حمودة (هـ . ط . ص ١٧٢) .

عكيلة

عكل من باب ضرب ونصر جمعه عكل وعكل الخيل والإبل جمعها وساقها وعكل البعير شد يديه إلى عضديه بحبل وعكل فلاناً صرعه والمتاع نضد بعضه على بعض وعكل عليه الأمر التبس وعكل فيه جد والعوكل العظيم من الرمال وضرب من الأدم والأرنب والمرأة الحمقاء والعوكلة الرجل القصير الأفحج وعكل بالضم بلد وأبو قبيلة اسمه عوف بن عبد مناة من الرباب وكأنه لقب بذلك لغلظه أو لكونه من عكل العرب المشهورة وأتى بهاء السكت بدل ياء النسبة للخفة ومنها صالح بن عكيلة وكان موجوداً وله دار بالرملة في سنة ١٠٨٠هـ ومنها خليل وإبراهيم ابنا الحاج يوسف عكيلة والثاني خلف حسين وله أولاد بيافا ومنها الشيخ محمد بن الشيخ محمد عكيلة، وهو خلف أولاده بغزة ودير البلح وهم حسن ومحمد وسلمان وسليم وعبد القادر وعبد الرازق والأول خلف خليل وحسين والثاني خلف عمر وإخوته والثالث خلف إبراهيم وإسماعيل ومحمد وعثمان وصالح ومحمود ويوسف والرابع خلف الحاج حامد والحاج خالد ومحمد ومصطفى والخامس خلف سليم ورجب ورمضان والسادس خلف شعبان ولكل ذرية منتشرة بغزة والسبع ويافا وكان منها فروع بدير البلح والمجدل ووجد منهم من اشتغل بالتجارة والصناعة والزراعة والخضرة والبوليس . ومنها الحاج سلمان ابن الحاج حمودة بن إسماعيل ابن الشيخ محمد عكيلة .

* * *

حرف الخين

الغرابيلي

نسبة إلى عمل الغرابيل جمع غربال ويقال الغرابلي نسبة إلى غربلة الحبوب وكانت من الحرف الضرورية الشائعة في المدن وذلك لقب عائلة قديمة بغزة لا يعرف منها أحد ظهر منها في القرن التاسع وأوائل العاشر العلامة شمس الدين محمد بن قاسم الغزى الشافعي المعروف بابن الغرابيلي شارح متن أبي شجاع وستأتي ترجمته^(١).

* * *

الغصين^(٢)

بالضم تصغير غصن اسم لجدها قال في "شرح القاموس" في مادة غصن قال ابن دريد: وأحسب أن بنى غصين بطن قلت وهم اليوم بغزة وشرذمة بالرملة ومنهم الإمام المحدث الشيخ عبد القادر بن غصين الغزى الشافعي روى عنه أبو السعادات محمد بن عبد القادر الفاسى وقد انقرض الحديث الآن من بينهم أ.هـ وهو السيد محمد مرتضى الحسينى الواسطى الزبيدى نزيل مصر والمتوفى بها سنة ١٢٠٥هـ، وقال أيضاً: "وغصن الغصن يغصنه مده إليه وغصن الشيء أخذه أو قطعه وغصن فلاناً عن حاجته ثناه وكفه وذو

(١) انظر: إنحاف (ج ٤/ ص ٣٥).

(٢) من البيوت القديمة المعروفة بالحسب والنسب بيت الغصين وهم أقوام كرام فيهم الإمارة والرئاسة ولهم جد من الأولياء الكرام يقال له الشيخ عبد القادر نفعنا الله به وهو المدفون بزوايته المعروفة بمدرسة الغصين ولهم جدة من آل سيف الدين من مدينة اللد . (انظر : كشف النقاب : من ص ٥١ - ٥٢) .

الغصن واد من حرة بنى سليم وقيل واد قريب من المدينة المنورة تصب فيه سيول الحرة وقيل هو واد من أودية العقيق وأبو الغصين دجين بن ثابت بن دجين وغصن بالضم وغصين كزبير اسمان" أ.هـ قال فى "كشف النقاب" :
 "ومنها من البيوت القديمة بيت الغصين المعروف بالحسب وهم أقوام كرام فيها الإمارة والرئاسة ولهم جد من الأولياء الكرام المدفون بزوايته المعروفة وجده من دار سيف الدين الحسينى من اللد وأثنى عليهم النابلسى وغيره"^(١)
 أ.هـ وذكر المحبى فى ترجمة عبد السلام المرعشى أحد أعيان الجند بالشام ما أنشده فيه بعض الأدباء :

يا سائلى عن جلق ومن بها من الأنام
 هاك الجواب عاجلاً عبد السلام والسلام

والبيتان للشيخ أحمد المقرئ فى بنى الغصين كبراء غزة وسيأتى خبرهما أ.هـ^(٢)، ولا غرابة فى سرقة الشعر وقد قال أيضاً بعض لصوص الأدب فى بعض أعيان جبلة :

يا سائلى عن جبلة ومن بها من الكرام
 أجبتّه مرتجلاً طه أفندى والسلام

ويرحم الله أبا إسحق الغزى^(٣) حيث يقول :

قالوا تركت الشعر قلت ضرورة باب الدواعى والبواعث مغلق
 خلت الديار فلا كريم يرتجى منه النوال ولا جميل يعشق
 ومن العجائب أنه لا يشتري ويخان فيه مع الكساد ويسرق

وقد ظهر منها فى القرن العاشر والحادى عشر تجار فخام وأعيان كرام

(١) انظر : كشف النقاب ص ٥١ - ٥٢ (مخطوط) .

(٢) انظر : خلاصة الأثر (ج ٢/ ص ٤١٧) .

(٣) انظر ترجمته فى : الإتحاف (ج ٤/ ص ١٢) قسم التراجم .

وعلماء أتقياء ونبغاء وفضلاء منهم العلامة العارف بالله الشيخ عبد القادر ابن الحاج أحمد بن يحيى بن محمد بن إسماعيل بن شعبان المعروف بابن الغصين وأخوه الخوaja الرئيس محمد ابن الغصيني وترجمهما المحبى^(١) فى تاريخه وسيأتى ذكرهما ومنهم العالم الفاضل والصالح الكامل الشيخ محمد ابن الشيخ عبد القادر المذكور وفخر الأئمة الشيخ على الحاج شعبان ابن الحاج على ابن الغصين وفخر الخطباء الشيخ حسن الغصين خطيب الجامع القديم ثم إمامه أيضاً وكان موجوداً بهما فى سنة ١٠٩٠هـ وهو ابن الحاج أحمد بن يحيى الغصينى ومنهم الشيخ محمد ابن الحاج أحمد المذكور وكان بها سنة ١٠٦٠هـ وأخوه الحاج عبد الله جربجى ومنهم الخوaja فخر التجار المعتبرين رئيس التجار بغزة الحاج عبد الرحمن ابن الحاج أحمد المذكور وابناه الخوaja عمر. والخوaja يوسف صاحب ساقية الخوaja ومنهم الخوaja إبراهيم الغصين وكان له ثروة عظيمة وأملاك جسيمة بغزة والرملة حتى صار لذلك أكثر إقامته بها وهو ابن الشيخ محمد ابن الحاج أحمد الغصينى وأخوه حسين والشيخ محمد نور الله^(٢) وكان موجوداً هو وإخوته ووالده بالرملة فى سنة ١٠٣٠هـ ومنها المعلم سفر ابن الحاج محمد الغصين وكان موجوداً فى سنة ١٠٦٠هـ والشيخ على ابن الحاج شعبان الغصينى ابن الحاج على وظهر منها فى القرن الثانى عشر جماعة من العلماء والأعيان منهم العلامة شيخ الإسلام الشيخ محمد نور الله الغصينى والعلامة الفاضل الشيخ عبد الله الغصينى الحنفى وكان فى سنة ١١٦٤هـ والعلامة الشيخ خليل بن الشيخ محمد الغصين القاضى بغزة وكان موجوداً فى سنة ١١٦٤هـ والخوaja مصطفى والخوaja الحاج حسن، والشيخ عثمان ابن الشيخ الصالح ابن الشيخ محمد الغصين وخلف ابنه حسن بيك "أميرالاي الإسباهية" بالرملة وتفرعت ذريته بها

(١) انظر: خلاصة الأثر (ج ٣/ ص ٣٨٣).

(٢) وابن الخوaja سليمان والشيخ على والشيخ خليل. (هـ. ط. ص ١٧٩).

وستأتى ترجمته وظهر منها في القرن الثالث عشر الأمير عبدالله بيك ابن الشيخ تاج الدين ابن الشيخ عبد الرحيم الغصيني وكان أميرالاي الإسباهية بغزة وقد حاز رفعة عالية وثروة تامة وجمع أملاك أسلافه وعقارات عائلته وكانت داره شرقي ساقية الخواجا وغير معالم المدرسة ووسع صحنها وأزال البركة والشاذروان الذي كان بها وجدد أوقافها وزاد فيها وتوفى في أوائل القرن المذكور وخلف ابنه الشيخ سعيد ومات غريقاً وهو خلف ابنه العالم العامل والصالح الكامل الشيخ مصطفى السعيد الغصيني وكان متجرداً عن الدنيا وانجذب في آخر عمره وبقي مدة بحالة الجذب حتى توفى بأواخر القرن الثالث عشر ولم يعقب ومنها الخواجا الحاج حسن ابن الحاج عبد القادر^(١) وأخوه الخواجا عبد الوهاب جليبي ومنها الحاج أحمد أغا ابن عبد القادر جليبي ابن الحاج حسن الغصيني وكان من الإسباهية بغزة ثم صار أميراً لآيها واستولى على ما حازه ابن عمه عبد الله بيك وعمر الدار الشرقية وسكنها وجمع ثروة عظيمة وتوفى سنة ١٢٥٩هـ ولم يعقب .

ومنها السيد خليل بن محمد بن يوسف الغصيني وأخوه عبد القادر ومنها المقرئ الحافظ الصالح الشيخ عبد الوهاب ابن الحاج عبد القادر بن محمد الغصيني وكان يحفظ القرآن الكريم بالقراءات السبع وتوفى في أوائل القرن الثالث عشر وخلف ابنه السيد حسين وتزوج بالحجة عالمة بنت المرحوم السيد عبد القادر سيف الدين الحسين اللدى ورزق منها بأنجال كرام وتوفى في أثناء القرن الثالث عشر وخلف ابنه السيد محمد وله ذرية والحاج مصطفى والسيد صالح الأخرص وكلاهما لم يعقب والسيد يوسف وقد ولد في أوائل القرن الثالث عشر بدار أخى جده الشيخ عبد القادر الملاصقة لمسجد الشيخ محمد

(١) والعلامة الشيخ عبد الرحيم ابن الشيخ محمد الغصين والخواجا محمد ابن الخواجا سليمان بن محمد الغصين . (هـ . ط . ص ١٧٩) .

المغربى بحارة بنى عامر ثم اشتغل بصنعة الاكتساب والحياكة وتعاطى أنواع التجارة وتزوج بينت ابن عمه الحاجة صاحبة بنت عبد الله بيك وكان على غاية من الصلاح والتقوى ثم عكف فى آخر عمره على العبادة وتلاوة القرآن ولزم بيته حتى توفاه الله تعالى فى ١٧ رجب سنة ١٣٠٠هـ عن نحو تسعين سنة ودفن بالمدرسة المنسوبة لأخى جده الشيخ عبد القادر الغصينى وأرخ وفاته الأديب الشاعر مصباح أفندى رمضان ونقش على قبره بقوله :

روض به غرست غصينى مكارم

أبدى النوى أثر القضاء المنزل

هو يوسف الثانى الذى من فقده

شقت جيوب قميص حزن الأول

قد لان فى رجب الجماد لرزته

والصبح أصبح كالربيع المحل

لما سرى نحو البقى متزودا

بتقاه والنسب الحسينى المعتلى

طافت عليه الحور والولدان فى

عدن بكأس من معين سلسل

قد حاز فى هذى الدنا أرخ هذى

وحوى بدار الخلد أكرم منزل

١٧ رجب سنة ١٣٠٠ ٣٠ ١٩ ٢٠٧ ٦٦٥ ٢٦١ ١٢٧

وخلف ابنه العلامة الشيخ عبدالله أفندى وستأتى ترجمته^(١) وأولاده والشيخ إبراهيم وقد رحل مع أخيه المذكور إلى الجامع الأزهر وكان أكبر منه

(١) انظر إنحاف (ج ٤/ص ٣١٠) قسم التراجم.

سناً وتفقه في دينه ثم رجع معه واشتغل بأمور الدنيا وحج مع أخيه سنة ١٣٠٢هـ وكان صالحاً متواضعاً حسن السيرة وصافى السريرة ولزم بيته حتى توفاه الله بعد عصر يوم عيد الفطر سنة ١٣٢٣هـ وقد جاوز السبعين سنة وشيعت جنازته في صباح اليوم الثاني ودفن بداخل أوضة بالمدرسة بعدما صلى عليه بالجامع الكبير العمري وقرأ على جنازته ما قلته في رثائه وهو :

تصبر فكأس الموت في الناس دائر

وأمر الفنا حتم له الكل صائر

تصبر فما الدنيا يدوم بها البقا

وما المرء إلا زائل أو مسافر

فظوبى لمن وافى بتقواه ربه

وبالبر والحسنى إلى الحق عابر

فأضحى بجنات الكريم منعماً

بتقواه محمود لمسهاه شاكر

كصنوا العلا فرع الغصينى ومن غدا

على طاعة الرحمن دوماً يثابر

هو الشيخ إبراهيم من بيت سؤدد

وفضل على فائق وهو زاهر

إذا سألوا عن بيت مجد ورفعة

أشاروا بأطراف له فهو ظاهر

بذا شهد السادات من زمن كما

به يشهد الناس الكرام الأكابر

وإن غاب منهم سيد أو مفضل
 يكن خلفه شهم على وكابر
 فصبراً على هذا الفقيد فإنه
 بما نال من فضل الكريم يفاخر
 عليه رضا الرحمن ما دام عفوه
 وغيث من الغفران هام وماطر
 وما قلت في بدء الرثاء لماجد

تصبر فكأس الموت في الناس دائر

وخلف ولديه محمداً وموسى وأما أخوه الفاضل الفقيه والمقدم النبيه
 صاحبنا الودود الوفي الماجد الزكى الشيخ محمد فإنه طلب العلم في مبدأ
 شبابه واشتغل بالتجارة وسافر إلى بلاد مصر ثم اشتغل بالزراعة وامتلاك
 الأراضى وكان مقصداً للواردين ومكرماً للوافدين وقد هاجر إلى قرية جولس
 ثم تمرض ببيارة لهم بالمجدل وكانت وفاته في ١١ من ذى القعدة سنة ١٣٣٥هـ
 ودفن بتربة وادى النمل بقرب مزار الشيخ محمد أبى مدراه فقلت راثياً له
 وقرأ عند ضريحه بحفلة يوم الأربعاء وقد حضرت إليها من مقرئ وقتئذ
 بمدينة الرملة وهو:

حلت بنا الأرزاء بغير ميعاد

وتسربلت أيامنا بسواد

أف على هذا الزمان لأنه

زمن الشقاء مفتت الأكباد

زمن تغير صفوه ونعيمه

زمن تبدل قربه ببعاد

يا ويح غزة قد تبدد شملها
 والحزن ألبسها ثياب حداد
 يا دهر ما هذا المصاب أما كفى
 داعى الرحيل على الجميع ينادى
 حتى فتكت وما إخالك فاتكاً
 إلا بشيخ فى المكارم بادى
 أعنى به المولى الغصين محمداً
 من مد للخيرات منه أيادى
 هو خيرة الكبراء والأعيان مَنْ
 دانت له العلياء طبق مراد
 قد كان فى نهج الفضائل راقياً
 وكذلك فى طرق الشريعة هادى
 من للمكارم والمروءة بعده
 من للضيوف وسائر الوراد
 من يرتضى أو يرتجى لحوائج
 من يصطفى لمحبة ووداد
 أواه من فقد الخيار لأنهم
 نفذوا بذى الأيام أى نفاذ
 زانوا البلاد فأصبحت تبكى على
 فقدانهم نجواتم ومبادى

لا سيما هذا الفقيد لسعيه

دوماً إلى الحسنى بغير تمادى

فعليه رحمة ربه ورضاؤه

ما عدت أوصافه بنوادى

وله من الأولاد السيد عبد القادر أبو صالح ومصطفى أبو درويش ومحمود أفندى والحاج يوسف وتوفيا في حياته وأما أخوه السيد شهاب الدين فقد كان صالحاً وقوراً وتوفى ولم يكن له من الذرية غير ولده الفاضل الأديب الشيخ يوسف والحاج حسين أما الأول فتوفى في ١٢ صفر سنة ١٣٣١ هـ شاباً وقلت مؤرخاً له ونقش على قبره:

ما فى الوجود على الديار مقيم

والكل من بعد الحياة رميم

فاقرأ السلام على الفقيد فإنه

بجوار مولاه الكريم مقيم

فرع الغصينى وللحسينى انتمى

فضل لمحتده الكريم قديم

وبه بداسر إلى أسلافه

فما لذا خلق إليه كريم

ناداه رضوان الجنان فلم يكن

من بعد ذاك بذى الديار يقيم

ولذا أتت بشرى بتاريخ بها

حقت ليوسف جنة ونعيم

ثم توفي والده في سنة ١٣٤٨هـ فقلت مؤرخاً لوفاته ونقش على ضريحه:

قبر به شيخ المبرة والتقى

زين الصلاح وخيرة الأبرار

أعنى شهاب الدين من بيت العلا

بيت الغصيني نسيج كل فخار

وله من النسب الحسينى نسبة

تسمو بعين أماجد أختيار

زهـد الدنا واختار جيرة ربه

في جنة الرضوان ذات قرار

حيته أملاك الإله فأرخوا

حبي الخلود فنعم عقبى الدار

وأما أخوه الخامس الحاج عبدالله فقد كان أصغر إخوته وكان صاحب همة وإقدام وجرأة ومروءة حسن المحادثة والمفاكهة طيب الأخلاق والمعاشرة وقد كانت وفاته بغزة قبل المهاجرة سنة ١٣٣٥هـ عن نحو سبعين سنة وخلف من الأولاد ثلاثة الفاضل الشيخ حسن والسيد عبد الوهاب ومحمد الأخرس ولكل من الأولين ذرية .

وبالجملـة فهى عائلة طيبة عريقة فى العلم والتجارة والوجاهة والفضل والنبـل والنباهة وقد أثنى عليهم العلامة الشيخ عبد الغنى النابلسى حينما أتى لغزة فى سنة ١١٠١هـ وذكره فى رحلته فقال:

بـلابلنا بـمدح بنى الغصينى

سواجع فى الرياض على الغصينى

ونشأتنا برؤية خير قوم
 لهم فضل كآل بنى الحسينى
 هم القوم الأكابر أهل مجد
 وأهل شهامة من غير منى
 عيون الأكرمين ذوى المعالى
 ومن كشفوا لفاعل كل غنى
 بهم يسمو لهم رأس وعين
 على من كان ذا رأس وعينى
 لهم شرف بغزة قد تسامى
 وذلك شائع بالمشرقيـن
 وقد زادت مناقبهم وفاقت
 بسر الوالدين الأكرميـن
 بعبد القادر المشهور طابو
 وأجداد كرام الجانييـن
 وفضل محمد لا زال فيهم
 بوالده يفوق النيرين
 وبقى القوم فى أفلاك عز
 طوالح لا تشان ولا بشينى
 سلالة أولياء الله عزوا
 وقد نظموا كعقد من لجين

فلا زالت تحياتي إليهم

رواجع بينهم أبداً وبينى

على طول المدى ما لاح صبح

وبث ضياءه فى الخافقين

وما هب النسيم من الروابى

فعطرنا بطيب الواديين

ولها أعمال مجيدة وأوقاف جسيمة عن فخر الأكابر والأعيان الخواجا الحاج عبد الله، وفخر التجار الخواجا الحاج محمد الآتية ترجمته سنة ١٠٦٠هـ، وفخر الحق المكرمين الشيخ محيى الدين ابن الشيخ محمد ابن الشيخ عبدالقادر سنة ١١٢٧هـ وفخر السادات والبيكوات المكرمين السيد عبد الله بيك أميرلاى أسباهية غزة سنة ١٢٢٠هـ وعين الأماجد الكرام الحاج أحمد بيك الغصين سنة ١٢٥٠هـ والشيخ إبراهيم ابن الشيخ محمد الغصين وغير من ذكر .

شجرة عائلة الغصين

فخر الأعيان الخوaja الحاج
 عبد الله جرجي موقف سنة
 1086

الحاج يحيى ابن الغصين
 الخوaja الحاج احمد شهاب الدين الغصين

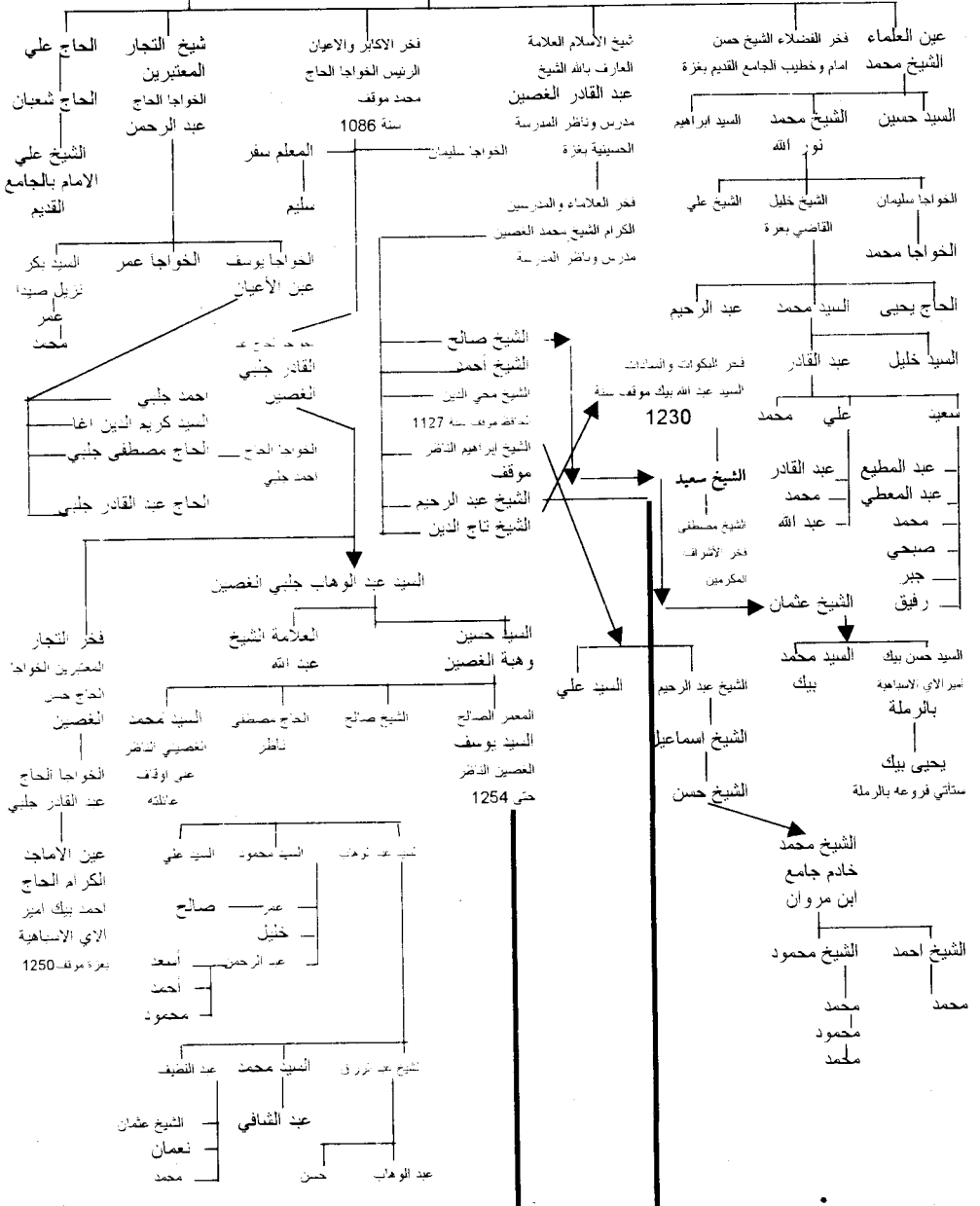

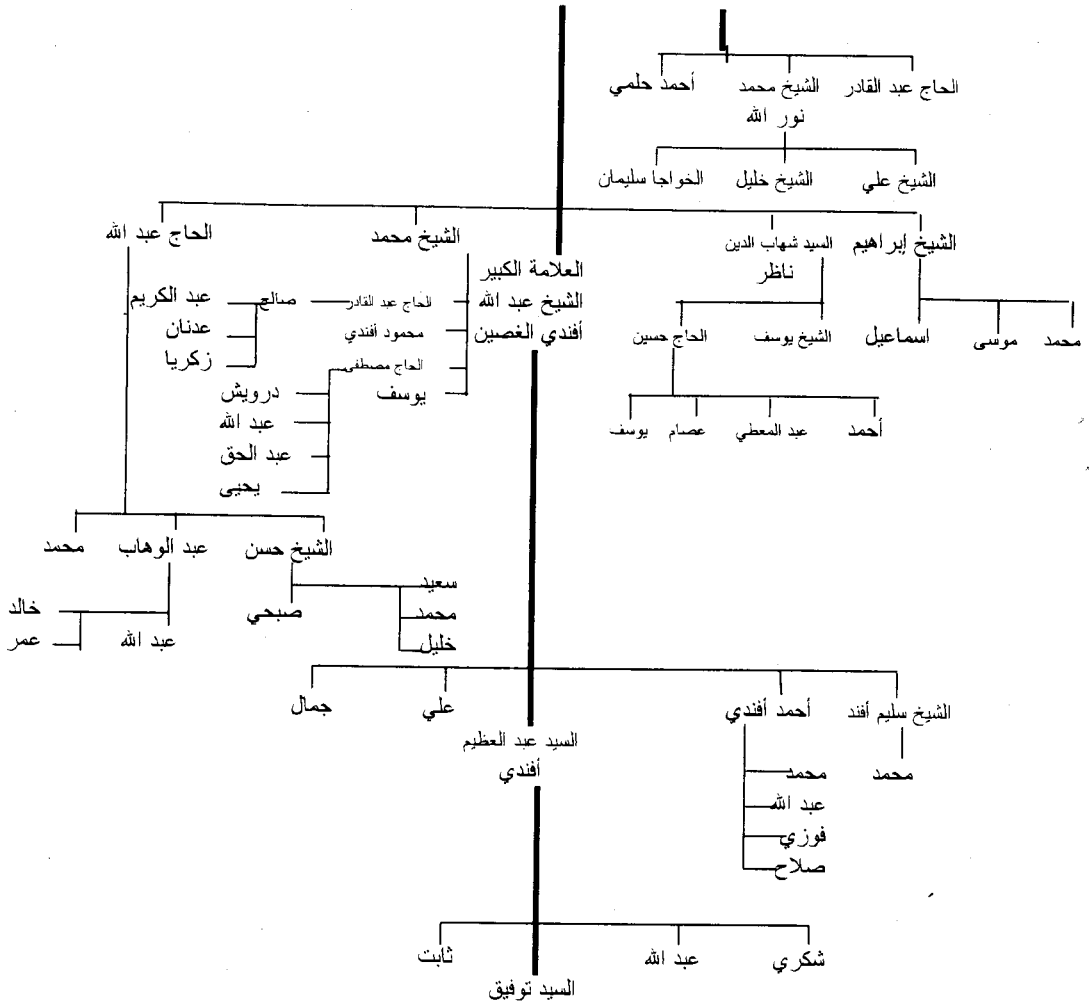

غربية

نسبة جماعة أو أنثى إلى الغرب مثل شامية ومصرية وهو لقب عائلة من بلاد الغرب نزلت^(١) غزة في القرن الثاني عشر وظهر منها في أوائل القرن الثالث عشر فخر التجار الاعتبارين الخواجا الحاج محمد ابن الحاج إسماعيل ابن الحاج إبراهيم ابن الحاج عبد القادر غربية المغربي وقد رحل من غزة بسبب كثرة الظلم والفساد وتسلسل الحكام والأعراب وسكن الخليل وتوفى بها وخلف بغزة الخواجا الحاج حسن وقام في التجارة مقام والده ورحل إلى مصر في أول أمره وأقام بها مدة يشتغل في التجارة والكتابة بمخزن الحاج محمد تحت ثم لغزة في أثناء القرن الثالث عشر واشتهر أمره وحسنت سيرته وعرف بالصلاح وتزوج من عائلة سيف الدين الحسيني اللدى وغيرها واتسعت عائلته وكثرت ذريته وتوفى سنة ١٢٦٠هـ وخلف أولاداً كثيرة منهم السيد على وتوفى سنة ١٢٦٢هـ وخلف ابنه الحاج إبراهيم وهو خلف ابنه الحاج حسن وهو خلف إبراهيم والعالم الفاضل الشيخ عبد الرؤوف وهو من إخواننا في الطلب ولد سنة ١٢٩٩هـ، وأخذ في طلب العلم بغزة سنة ١٣١٥هـ ثم رحل إلى الجامع الأزهر سنة ١٣١٧هـ ومكث به نحو ستين ثم عاد لغزة وتعين إماماً ومدرساً بمسجد ولى اللد الشيخ محمد المغربي بحارته حارة بنى عامر وصار متولياً على وقفه إلى أن هاجر إلى اللد بسبب الحرب العامة وبقي بها مدة ثم عاد لغزة في سنة ١٢٥٨هـ وتعين بالمسجد المذكور كما كان أولاً وباشر تعليم الأولاد بمكتب الشيخ فرج وتعين مآذوناً ببعض قرى غزة وهو حسن العشرة طيب الأخلاق والمعاشرة والصحبة عنده وفاء وصبر وحشمة وقناعة وعفة لا يرى منه ما يشينه. ومنهم شمس الدين وتوفى

(١) قيل اسمها فلمنكه من المغرب الجوانى. (هـ. ط. ص ١٨٤).

بمصر وبدوى والسيد مصطفى المتوفى سنة ١٢٥٠هـ ولكل ذرية ومنها فروع
بيافا ونابلس واللد والخليل والسبع وكانت لها ثروة عظيمة وأملاك وعقارات
كثيرة فجار عليها الزمان وأصبحت فى خبر كان وبالجملة فهى عائلة طيبة من
الأسر الكريمة والبيوت المحترمة التى أخذت مركزاً فى القرن الماضى بغزة
وهذه شجرتها:

* * *

غزال

هى من العائلات القديمة بمحلة التفاح بغزة وهى فرع من عائلة الكسار كعائلة بقوه لقبت بالكسار لكسره الأرض فى الحراثة أو لكسر الذهب واتخاذه حلياً وتلقب بذلك لهذا عائلة مسيحية بيافا وبقوه لأخذ إخوته أو قرابته وتركه وإن كانت الأسماء لا تعلق وغلب عليها لقب غزال لكون بعضها لقب بذلك وظهر منها فى القرن الحادى عشر السيد على ابن السيد أبى الفضل الكسار وفى القرن الثانى عشر السيد حسن ابن السيد صالح ابن السيد نمر الكسار وهو خلف ابنه السيد رضوان عرف بغزال ورضوان خلف ابنه الفاضل الصالح المعمر الشيخ موسى بقوه المتوفى سنة ١٣٢٠هـ ومحمد وأحمد وإبراهيم والحاج محمود ولكل ذرية ولها أملاك وكروم بمحلة التفاح وبعض أوقاف ذرية ومنها العالم الفاضل الشيخ خليل بن إبراهيم بن رضوان غزال بن حسن بقوه ابن صالح بن نمر الكسار وقد طلب العلم بغزة ورحل إلى الأزهر وأقام به نحو ثلاث سنين ثم عاد لغزة سنة ١٣٢٠هـ وقرأ الدرس الخاص ودرس بجامع الأبيكى وظهر فضله وتحصيله وتعين فى سنة ١٣٢٥هـ إماماً ومدرساً بمسجد السدرة بمحلته وتولى نظارة وقفه وبالجملة فكان من الفضلاء الأخيار يظهر عليه الصلاح والانكسار ويغلب عليه الخضوع والسكون وقد كانت وفاته سنة ١٣٣٦هـ عن نحو أربعين سنة وهذه أصولها وفروعها.

* * *

الغزالي

بالتخفيف نسبة إلى غزالة من قرى طوس وبالتشديد نسبة إلى الغزال على عادة العجم فإنهم ينسبون إلى القصار والعطار مع كون اللفظ نسبة وقد يأتي نسبة إلى الغزال وإلى من اسمه الغزال أو الغزالي وهو لقب عائلة بمحلة الدرج بغزة منها الحاج خليل بن إبراهيم بن محمد الغزالي . وتوفى بأول القرن الرابع عشر وأعقب ولده محمد الحنفى وعبد القادر (١) وأحمد وأخرى بمحلة الزيتون يقال لا قرابة بينهما وظهر منها فى القرن الثالث عشر التاجر المشهور صالح بن الحاج أسعد بن أحمد الغزالي وتملك عقارات منها معصرة ذمو التى بمحلة الشجاعية وتوفى بأواخر القرن المذكور وخلف أولاده محمداً وتوفى سنة ١٣٤٨هـ واشحاته وتوفى سنة ١٣٣٩هـ ويوسف وتوفى سنة ١٣٣٤هـ والأول خلف صالح المتوفى سنة ١٣٣٤هـ وهاشم وتوفى بالسنة المذكورة ورمضان وتوفى سنة ١٣٣٩هـ وشعبان وتوفى سنة ١٣٣٦هـ وعثمان وأحمد وحسين والثانى خلف الشيخ خليل ونظمى وفلاح وعمر والثالث خلف إسحق ومنير وجميل وبشير ومنها حسين بن عبد الله بن حسين الغزالي وعمه الحاج أسعد الغزالي الفوال والتاجر الحاج حافظ بن حسين ابن الحاج أسعد المتوفى سنة ١٣٣٦هـ وخلف ابنه محمداً وتوفى بعد والده ومنها على بن حسن بن حسين بن أسعد المذكور .

(١) شطب وكشط فى الأصل أدى إلى عدم وضوح الكلمة.

الغلايينى

نسبة إلى الغلايين جمع غليون ما يشرب به التتن نسب إليها لعمله لها أو بيعها وأصلها من الشام من محلة الميدان وكانت تلقب بعائلة الحرش وأول من جاء منها بغزة فى أوائل القرن الثالث عشر الحاج حسن ابن الحاج عمر الشامى واشتهر بالغلايينى لكونه كان يبيع الغلايين التى ترد إليه من الشام وهو خلف ابنه الحاج سالم وهو خلف ابنه التاجر الوجيه الحاج خليل المتوفى سنة ١٣٣٦هـ ومحمداً ومنها الحاج سيد بن درويش ابن الحاج عمر الغلايينى وخلف ابنه درويش وهاشم والحاج محمد المتوفى سنة ١٣٦٠هـ ومنها التاجر الصالح الكبير المحترم الشيخ على ابن الحاج عمر واشتغل بالتجارة ومعاملة الفلاحين وتدوير المعاصر حتى اشترى معصرة المشعلجى بمحلة الزيتون وطالت مدته ونمت ثروته وتفرعت عائلته وكان متفهماً يحب العلم والاستفادة ويكثر من مجالسة العلماء ولا زال على ذلك إلى أن توفى سنة ١٣١٢هـ وخلف التاجر الوجيه المقدم الحاج عثمان والحاج عبد الرحمن، وكان على جانب كبير من التوفيق وحسن الخط وخدمهما السعد ونمت ثروتها وتملكا أملاكاً واسعة وعمروا دوراً لها قيمة، وتعين الأول عضواً بمجلس الإدارة والبداية، واختص بدائرة الاستنطاق وكان لذلك دخل كبير فى تقوية تجارته وحفظ ديونه وكثرة معاملته وأملاكه، ولا زال فى تقدم وظهور إلى أن توفاه الله تعالى فى سنة ١٣٢٢هـ وقد ناهز الثمانين، وكان له وصية كبيرة أنفقت بعد وفاته فى طرق المبرات والصدقات وخلف أنجالاً لم يبق واحد منهم مقامه وأما الحاج عبد الرحمن فإنه كان يميل إلى الصلاح والسكون وتعين عضواً بمجلس البلدية والأوقاف وكانت عنايته بمصالحه وتجارته وكانت له صدقات خفية ويحب العلم والعلماء ويكثر فى مجالستهم والتودد إليهم حتى أوقف كتباً

كثيرة بالجامع العمرى الكبير وأوصى قبيل وفاته بثلاثمائة جنيه تصرف فى سبل الخيرات وطرق المبرات ونفذ ذلك كما أوصى وكانت وفاته سنة ١٣١٦هـ عن نحو سبعين سنة وخلف ابنه الفاضل الفقيه والذكى النبيه الشيخ أنيس البصير بقلبه وقد اشتغل بطلب العلم حتى أدرك قسطاً وافراً ولا زال يكثر من المراجعة والمذاكرة والمباحثة ويحب الوقوف على الدقائق والنوادر وله أخلاق حسنة وأعمال صالحة ومساع مشكورة وحج وتزوج بغير واحدة وتوفى سنة ١٣٣٦هـ وخلف ابنه الصالح المهذب الحاج محمود البطل ويعقوب وهذه أصولها وفروعها مع تاريخ وفياتها .

* * *

شجرة عائلة الغلابيني

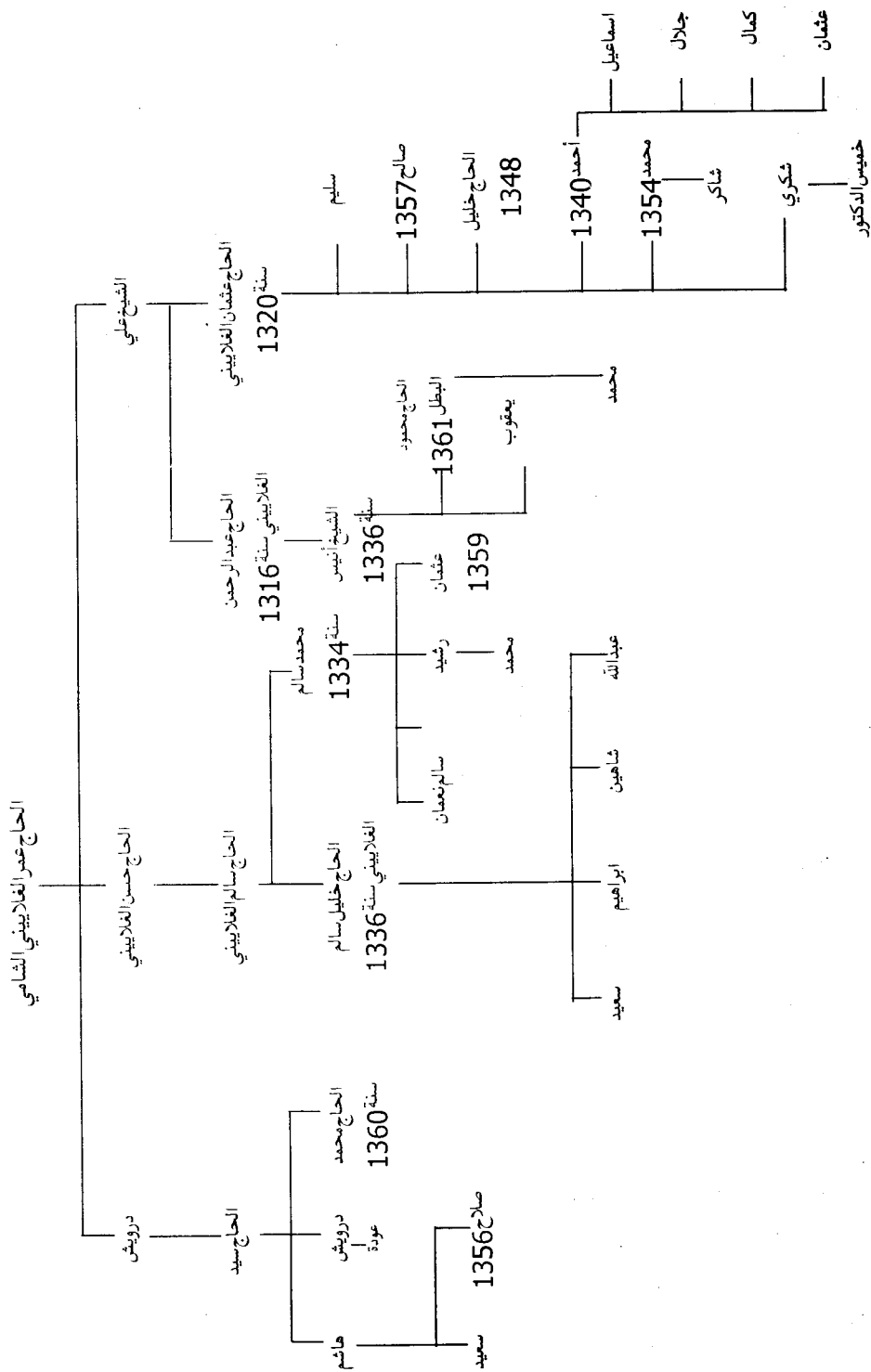

الغوطة

نسبة إلى الغوطة قال في " القاموس وشرحه" ^(١): والغوطة بالضم مدينة دمشق أو كورتها وهي إحدى جنان الدنيا الأربع والثانية ابلة البصرة والثالثة شعب بوان والرابعة سغد سمرقند وفي الحديث أن فسطاط المسلمين يوم الملحمة بالغوطة إلى جانب مدينة يقال لها دمشق وهي لقب عائلة خاملة قليلة لم يبق غير فرد جاء جدها منها فنسب إليه .

* * *

الغندور

لقب عائلة قليلة الفروع لقب جدها بذلك لتأنقه وحسن هيئته قال الزبيدي والغندور كزنبور الغلام الناعم الحسن الشباب والعامة تفتحته وفي بيروت عائلة تلقب بذلك اشتهر بالتجارة منها مصباح أفندي الغندور وكانت ترد البضائع المتنوعة من أوروبا مطبوعة باسمه .

* * *

الغزى

لقب عائلة بدمشق متى أطلق ينصرف إلى عائلة الشهاب أحمد الغزى العامرى وتوجد عائلة أخرى اشتهرت فى أواخر القرن الثالث عشر منها إسماعيل الغزى قائمقام الجامع الشريف الأموى سنة ١٢٨٨هـ وحفيده إسماعيل ابن السيد محمد رضا بن إسماعيل الغزى وكان فى سنة ١٢٩٨هـ وله ذرية منهم المرحوم فوزى بيك الغزى . وبنابلس عائلة أيضاً يقال إنها من عائلة معتوق الفتيانى الغزى وبمكة المكرمة أيضاً ورأيت منها الشيخ إبراهيم بن أحمد الغزى وهو شاعر الملك عبد العزيز آل سعود وأخبرنى أن جده من غزة وتوطن مكة من بعد الحروب الصليبية ولا يعرف لقبه الأسمى .

(١) انظر: تاج العروس (ج ٥/ ص ١٩٤).

حرف الفاء

فاخرة

اسم جارية سوداء غلب لقباً على عائلة بمحلة الشجاعية منها الشيخ إبراهيم ابن فاخرة وخلف ولده الشيخ عبد الله والعلامة الفاضل الشيخ محمد فاخر الحنفى وستأتى ترجمته^(١).

* * *

فارس

لقب عائلة من المغاربة الهوارة منها محمد أبو فارس بن فارس وخلف ولده خالداً ومحمداً ولكل ذرية .

* * *

فتوح

لقب عائلة مستقلة منها الشيخ أحمد ابن الخليفة الصالح الشيخ فتوح ابن الحاج محمد مراد وكان ينتمى إلى الطرق الصوفية وتوفى فى أوائل القرن الثالث عشر وخلف ابنه المذكور وغيره .

* * *

(١) انظر إتحاف (ج ٤ / ص ٤١٢) قسم التراجم.

فرح

لقب عائلة مسيحية كبيرة بغزة مشهورة بالتجارة والثروة وظهر منها رجال توظفوا بدوائر الحكومة ويقال إنها من النصارى العرب الذين جاء عليهم الإسلام وبقوا على مذهبهم وكثير منهم توطنوا سوريا ولبنان وبلاد فلسطين بعد الحروب الصليبية وكانت الدولة العثمانية تراعى حقوقهم وتعاملهم بالعدل والإحسان وتعطيهم زيادة عن استحقاقهم فى الوظائف ونبغ منهم كتاب وتجار وصناع .

فروخ

لقب جدها بذلك لكثرة نسله ولقبه الأصيلى كنعان وهو من عرب السماعنة بمصر وكانوا من الهوارة والجند الخيالة جاء منها لغزة محمد فروخ وخلف ولده الحاج سيد وهو خلف ابنه حسن والقارئ الحافظ الشيخ سعيد فروخ ولا يعرف منها غيره .

فزع

لقب عائلة هى فرع من عائلة حلاوة كما تقدم ولا يوجد منها غير أفراد قليلة .

فلفل

لقب عائلة جدها من عسكر مصطفى بيك البشناق وظهر منها الحاج محمد فلفل ابن حسنين الهنداوى وخلف أولاداً استخدموا بسلك الجندرمة منهم الشهم أحمد أغا وحسن وعامر وحافظ وإبراهيم والمجذوب المعتقد الشيخ مصطفى وتوفى سنة ١٣٥٦هـ وصار له جنازة حافلة ولكل ذرية والأول أعقب ولده الفاضل الأديب والذكى النجيب جعفر أفندى فلفل وهو من المشهود لهم بالمعرفة والنباهة وتعين بدائرة البوليس مدة وهو يقوم بأعمال مجيدة وله أخلاق حميدة .

الفار

لقب عائلة فرع من عائلة الزبدة وتقدم ذكر البعض منها وهى فروع كثيرة وباللد ويافا عائلة تلقب بذلك .

الفران

لقب عائلة مصرية لها فروع بغزة والسبع وغيرها تشتغل بالأفران والبيع والصناعات ولم يوجد منها من يستحق الذكر .

الفيومي

لقب عائلة أصلها من الفيوم ببلاد مصر حدثت بغزة في أثناء القرن الثالث عشر ظهر منها الحاج محمد الفيومي اشتهر بالبر والمعروف .

الفالوجي

لقب عائلة من قرية الفالوجة ظهر منها بغزة وتوطنها العلامة الشيخ عبدالوهاب الفالوجي وستأتي ترجمته ومنها الشيخ حمدان بن مصطفى الفالوجي وهو ابن ابن أخ الشيخ عبد الوهاب المذكور وتوطن غزة ثم يافا واشتغل بالتجارة وتوفى بها حتى صار منها أرباب الثروة وتزوج بنت السيد محمد زين الدين وأنجب أنجالاً أذكياً .

الفتياني

نسبة إلى الفتيا لكون جدها تولى وظيفة الإفتاء بالقدس الشريف وهي عائلة كبيرة قديمة لها فروع بمكة ونابلس والقدس وغزة ظهر منها في القرن الحادي عشر محمود بن صلاح الدين بن أبي المكارم عيسى الفتياني القدسي من الفضلاء الأجلاء أخذ عن عمه العلامة الشيخ إبراهيم بن علاء الدين بن المكارم بن أحمد الفتياني وتولى إمامة الصخرة واستمر إلى أن توفي سنة ١٠٤٣هـ ترجمه المحبى وقال وبيت الفتياني بالقدس بيت علم وصلاح

(١) قاعدة مدينة الفيوم . انظر القاموس الجغرافي (ج ٣/ ص ٩٨) .

(٢) بمعنى الأرض الصالحة للزراعة . انظر : معجم بلدان فلسطين ص ٥٧٨ .

(٣) انظر إتحاف (ج ٤/ ص ٢٣٦) قسم التراجم .

وإبراهيم المذكور من أجدادهم المشهورين أخذ عن الرملى الكبير وكان إماماً بالصخرة الشريفة وله مؤلفات عديدة منها تذكروته المشهورة على الألسنة ١٠هـ ويسمى بعض الفرع الذى نزل غزة بمعتوق الفتيانى وكان له وقف بغزة اشتهر به منه ساقية المعتوقية والبركة وكانت موقوفة على الرباط المنصورى من جهة الملك المنصور قلاوون وضبطتها دائرة المعارف بغزة فى حدود سنة ١٣٠٠هـ وآخروهم بها كما رأيت فى صورة النسب التى وصلت لى من بعضهم السيد خليل ابن السيد أسعد ابن السيد محمد معتوق الفتيانى ابن مصطفى بن خليل ابن محمد بن عبد الرحيم بن علاء الدين على بن شمس الدين محمد المقدسى ابن محمد بن أحمد بن محمد بن أحمد بن على ابن نقيب الفقراء ابن خليل بن عماد بن زهيف بن عثمان بن قيس بن على بن الرئيس بن منصور بن طاهر النقيب بن المحسن بن على بن الحسين بن حمزة بن محمد ابن على بن الحسين بن الحسين بن أحمد بن إسحق بن إبراهيم بن موسى الثانى ابن سبحة بن إبراهيم المرتضى ابن الإمام موسى الكاظم ابن الإمام جعفر الصادق ابن الإمام محمد الباقر ابن الإمام على زين العابدين ابن الإمام الحسين ابن الإمام أمير المؤمنين على بن أبى طالب رضى الله عنه قال فى شذرات الذهب وفيها أى فى سنة ٩٦٥هـ توفى أبو الفتح محمد بن فتيان المقدسى الشافعى الإمام العلامة كان إمام الصخرة بالمسجد الأقصى أربعين سنة والظاهر أنه منها .

* * *

حرف القاف

القهوجي

لقب بعضها بذلك لكثرة حبه للقهوة البنية وشغفه بها ومداومة شربه لها حتى إنه كان يصنعها في حانوته لنفسه وتوجد عنده بصورة دائمة لذلك لقب بالقهوجي وغلب لقباً لعائلته وأصلها من بلاد المغرب وظهرت بغزة في القرن الثاني عشر وكانت تلقب بعائلة الريس المغربي لكون جدها كان ريساً في صنعة الطرابيش المغربية ومنها الخواجا السيد أحمد وأخوه الخواجا السيد حسين ابنا الخواجا السيد خليل عرف بابن الريس المغربي ورحل من غزة لمصر وتوطنها للتجارة السيد محمد القصبجي لقب بذلك لبيعه القصب والأقمشة المقصبة وهو ابن السيد عمر ابن السيد محمد ابن الريس الحاج أحمد وتوفى بها وبلغ ما تركه من البضائع المغربية وغيرها تسعين ألفاً ولم يعقب وورثه أولاد ابن عم وهم السيد محمد والسيد أحمد وأسعد أبناء الحاج خليل بن حسين بن خليل ابن الريس الحاج أحمد وبالجملة فهي عائلة طيبة ظهرت بالغنّى والتجارة ظهوراً تاماً ومنها السيد يوسف ابن السيد أحمد ابن الحاج خليل القهوجي المغربي وكان تاجراً مقدماً وصالحاً معتبراً وأخذ الطريقة القادرية عن الخليفة الصالح الشيخ حسن بن عمر العابدي واتخذ له زاوية ولازم الذكر والعبادة وإقامة الحضرة بداره بمحلة الزيتون وصار له تلامذة ومريدون ولا زال على ذلك إلى أن توفى سنة ١٢٨٧هـ وقد أوصى في حياته بألف "قرش أسدية" للعلماء والقراء والفقراء ومنها التاجر المحترم الحاج حسن وأخوه الحاج إبراهيم ابنا الخواجا الحاج خليل ابن الخواجا السيد الحاج

محمد القهوجى ابن السيد الحاج خليل ابن السيد حسين ابن السيد خليل ابن الحاج أحمد الريس المغربى نزىل غزة والأول توفى ولم يعقب ذكوراً والثانى توفى سنة ١٣٠٩هـ وخلف ابنه الفاضل المكرم والتاجر المحترم الشيخ محمد وقد طلب العلم فى صغره ولازم الشيخ داود البكرية وانتفع به ثم اشتغل بالتجارة وتولى نظارة مساجد عديدة بغزة وقراها بلغت اثنى عشر مسجداً وله بها اجتهاد وحسن إدارة وعمارات حسنة وتعين عضواً بمجلس الأوقاف والمعارف وكان عنده تدبر وتفكر وإدارة بالمصالح ودراية بالأمر وتوفى سنة ١٣١٩هـ وخلف ابنه الشيخ عمر وسعيد .

والأول توفى سنة ١٣٦١هـ وقد قارب الثمانين وخلف ابنه السيد حسن والثانى توفى بعد والده ولم يعقب وخلف الحاج إبراهيم أيضاً ولده السيد صالح وكان شاباً حسناً وعشر بنات ومات فى حياتهن متأثراً بضربة فى رأسه وقعت غدرأً وظلماً فى ٢٤ شوال سنة ١٣٣١هـ عن نحو خمس وعشرين سنة وقلت مؤرخاً لوفاته :

على مثل هذا القبر تذرف أعينى	قتيل بأيدى الغدر وافى عزاه
لقد ترك الثكلى بحزن مؤبد	كما ترك الأخوات تبكى ثراه
فذا صالح بالقهوجى ملقب	بقية أشراف وليس لها سواه
أتبكى انقطاعاً أو شباباً وقتله	بظلم وغدرٍ أو كمالاً حواه
وقد علم الجبار أن قصاصه	بعيد ولكن عليه وفاه
شهيد بجنات الإله فأرخوا	بها صالح يبغى من الله جزاه

توفى سنة ١٣٣١هـ ولم يبق منها غير أفراد قليلة وهذه شجرتها:

شجرة عائلة القهوجي

الريس السيد الحاج
احمد المغربي نزيل غزاة القهوجي

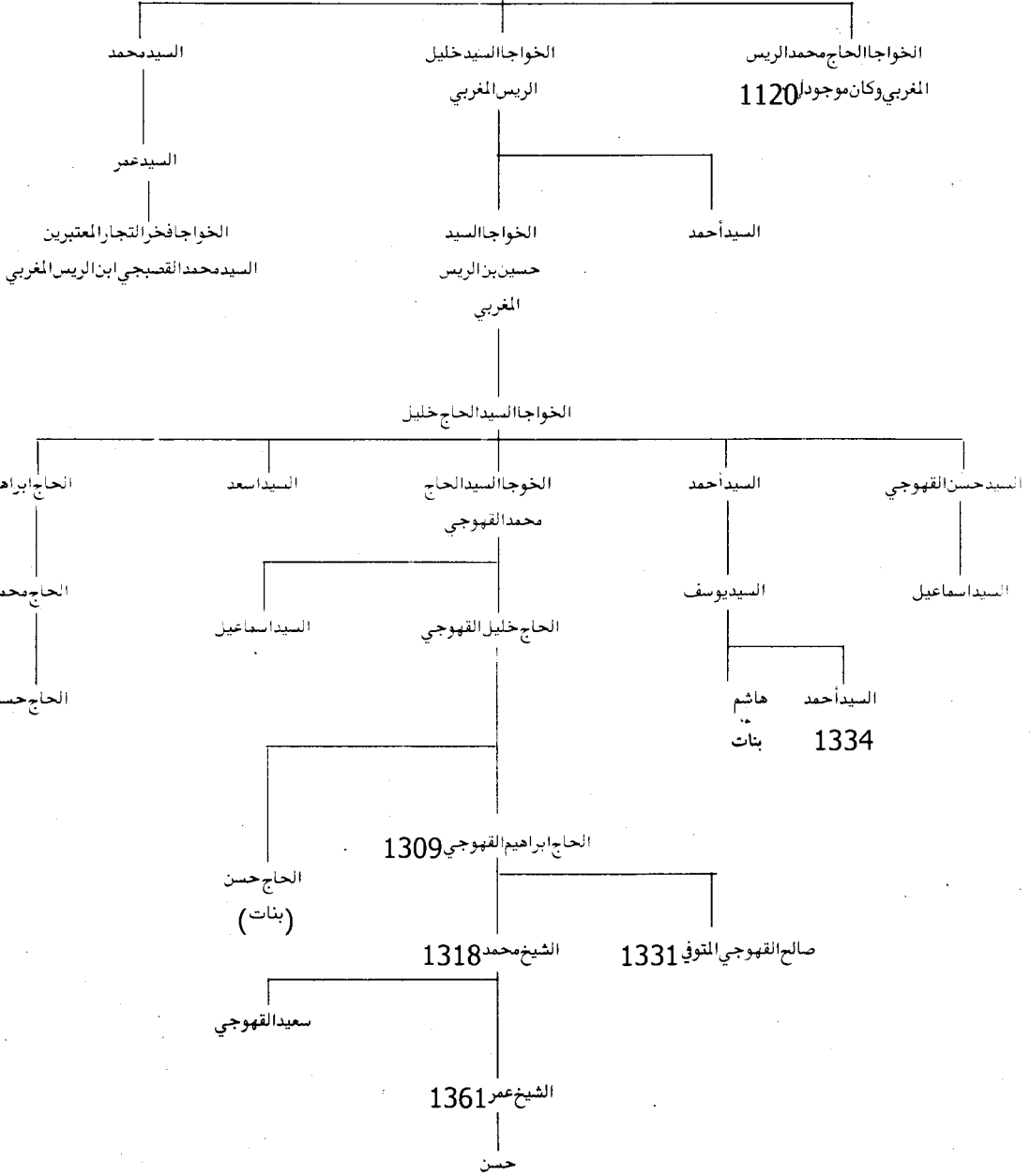

القولق

قيل هو شيء من الجلد يصنع لحفظ الدراهم ويربط في الحزام على الفخذ الأيمن يفعله بعض سقاة القهوة وغيرهم ومنه الصفن والضبية ولقب به جد هذه العائلة ولا يعرف السبب لذلك ولعله الملازمة لغيره وجدها من قنا بصعيد مصر نزل غزة في القرن الحادى عشر وهذا اللقب قديم لها وهى معروفة به من قنا وظهر منها هناك علماء وتجار وكذلك بغزة واشتهر أن لها نسبة إلى الحسن رضى الله عنه وأنه كان يوجد عندها درج قديم فيه أصولها وفروعها وأنه فقد مع أوراق كثيرة ورأيت له سيادة بالسجلات القديمة ومنها الحاج يوسف والسيد بركات القولق وكانا فى القرن الحادى عشر ومنها السيد الحاج مصطفى ابن السيد محمد القولق وكان موجوداً فى سنة ١١٦٠هـ ومنها السيد صالح والسيد عبد الله والسيد قاسم ابن الحاج خليل القولق وكانوا فى أواخر القرن الثانى عشر وبلغنى أنه يوجد للأخير حجة وقف شرعية مؤرخة سنة ١١٩٨هـ ذكر فيها أنه حضر فخر الأشراف المكرمين السيد الحاج قاسم ابن السيد خليل القولق وأشهد على نفسه وقف وحبس وأيد ما هو مذكور أدناه وذكر محلات وحصصاً فى أماكن متعددة على نفسه ثم من بعده على أولاده الموجودين وهم محمد وعبد الرازق وأحمد وبناته وهم سلمى ونفيسة وصفية وزوجته الحرمة فاطمة بنت المرحوم الشيخ قاسم الهليس وعلى أولاد أولاده وبعد انقطاع الذرية يكون على مصالح الحرميين الشريفين أما محمد فأعقب الحاج لطفى والسيد حسن وأما عبد الرازق فأعقب الحاج عثمان نزىل يافا والمتوفى بها سنة ١٣٣٤هـ وأما أحمد فأعقب السيد محمود ولكل ذرية ومنها السيد حسن القولق وأعقب ابنه المعمر الشيخ محيى الدين أبا مرسى والسيد سعد الدين المتوفى بأسىوط من بلاد مصر والشيخ عبد الرحمن وكان

عالمًا فاضلاً أقام بمصر مدة وتولى القضاء بقنا من بلاد الصعيد وبقي بها إلى أن توفى في أوائل القرن الثالث عشر وقد ترك أخوه سعد الدين بقنا أولاداً مهذبين منهم تجار وموظفون بالحكومة المصرية وتوطن يافا أولاد الحاج عثمان كوالدهم وكذلك الحاج طاهر وأولاده يشتغلون بصناعة النجارة وغيرها ومنها: صاحبنا العلامة الفاضل الشيخ يوسف ابن السيد حسن القولق طلب العلم بغزة ورحل إلى الجامع الأزهر سنة ١٣١٠هـ وتلقى عن الشيوخ الأجلاء مثل البحيري والأنبأبي وغيرها ثم عاد لغزة سنة ١٣١٨هـ وقرأ الدرس الخاص وظهر فضله وتحصيله واشتغل بقراءة الدروس للعامه والطلبة في الجامع الكبير وغيره وتعين معلماً وإماماً ومدرساً بمسجد ولى الله الشيخ على الأندلسي وناب عن خطيب الجامع الكبير العمري مدة وهو من العلماء ذوى الصلاح والوقار والتواضع والانكسار حسن السريرة ومحمود السيرة لا يعرف منه ما يشينه وفي الحرب العامة هاجر إلى الرملة ومنها إلى يافا وتوطن بها وتعين إماماً للشافعية بالجامع الكبير ومأذوناً بالعقود وله غرفة بالجامع الكبير وهو إلى الآن على ذلك وعمره نحو السبعين وله أنجال يشتغلون بيافا وقد وسع الله عليه بعد الضيق وفرج عنه بعد الشدة التي لا تخلو منها خيار الأمة وحج في سنة ١٣٦٠هـ وتوفى بيافا في ٢٤ جمادى الثانية سنة ١٣٦٢هـ وهذه شجرة العائلة بغزة ويافا .

القيشاوى

نسبة إلى قيشة^(١) قرية جهة بلبيس جاء منها لغزة فى أوائل القرن الثالث عشر الخواجا الحاج أحمد ابن الحاج سليمان القيشاوى البلبيسى وظهر بالغنى والتجارة وعظمت ثروته^(٢) واتسعت تجارته ولا زال على ذلك حتى توفاه الله وخلف خمسة من الأولاد وتفرعت هذه العائلة منهم ووجد فيهم تجار وصناع وزراع وسوقة وقيل إنها لقبت باسم جدها قيشاوى وإنه من ذرية السيد عامر وأخوه السيد عبيد اللذين نزلا بجوار مدينة بلبيس سنة ٨٦٨هـ واتخذوا زريبة سكناً لهما ولعيالهما بعد أن كانا بناحية الشرقية وطاف بلاداً كثيرة وهما ابنا السيد على بن ذى النون بن نور الدين بن محمد بن الركاب بن محمد بن العباس بن حسن بن حسين بن السيد حسن الأنور أخو السيد أحمد البدوى المشهور النسب وبعد البحث والاطلاع على صورة شجرة فروع السيد عامر والسيد عبيد وجد فيها أن قيشاوى كان اسماً لأربعة أشخاص مختلفين فى اسم الأب والزمان الأول قيشاوى أخو الحاج على القرم ابنا الحاج حسن بن عبد الله وأنه خلف أسعد ومهدى والأول خلف حسن ومحمد والثانى قيشاوى أخو مصطفى ابنا محمد بن مصطفى بن إسماعيل بن سليمان والثالث قيشاوى أخو محمد حنفى ومحمد شافعى وأحمد البحرى أبناء حسن بن إبراهيم بن حسن والرابع قيشاوى أخو عرفة ابنا عاشور بن إبراهيم وإن صح ذلك فلا يعرف نسبتهم لأى واحد من هؤلاء الأربعة كما أنه لم يعرف منها فروعهم بالضبط المتصلة بالحاج أحمد المذكور ومتى وقفنا على الأصل والحقيقة نلحق ما يتضح لنا بذلك، وبالجمله فهى عائلة طيبة معروفة ظهر منها التاجر المحترم الحاج سيد بن عبد السلام بن الكيلانى ابن الحاج

(١) قشا: من القرى القديمة، من أعمال الشرقية. انظر القاموس الجغرافى للبلاد المصرية، القسم الثانى، الجزء الأول ص ١٠٣.

(٢) وقيل إلى فشا جهة طنطا ثم سكن بعضهم بلبيس فنسب إليها (هـ. ط. ص ١٩٧).

أحمد القيشاوى نزيل غزة فى أول القرن الثالث عشر وقيل فى سنة ١١٥٢هـ وكان صالحاً متديناً سليم الصدر حسن الأخلاق والأعمال وحج وتوفى سنة ١٣٢٢هـ وخلف جملة أولاد أكبرهم التاجر النبيه السيد محمود أبو نبيه وتوفى سنة ١٣٥٦هـ وأجلهم صاحبنا العلامة الفاضل الشيخ عبد الله حصل العلم بغزة ثم رحل إلى الأزهر لإكمال التحصيل وأقام به مدة وأخذ عن كبار العلماء وأعيان الفضلاء مثل شيخنا العلامة الشيخ محمد بن خيت المطيعى والأستاذ الإمام الشيخ محمد عبده والعالم الهمام الشيخ محمد البحرى وغيرهم ولا زال على اكتساب فرائد العلوم النقلية واقتناص شوارد الفنون العملية نحو خمس سنين حتى نبغ بين إخوانه وتفوق على أقرانه وأخذ الإجازة والشهادة من علماء الأزهر وعاد لغزة فى أوائل سنة ١٣١٩هـ وقرأ الدرس الخاص فى تعريف علم الفقه وشهد له الخواص ثم اشتغل بقراءة الدروس العامة فى الجامع الكبير العمرى وغيره وتعين خطيباً ومدرساً بجامع كاتب الولايات ومعلماً بمدرسة المعارف وعضواً بمجلسها ثم تعين عضواً بقومسيون الأوقاف ثم استقال من ذلك وتوجه إلى الأستانة واستحصل على وظيفة وعظ وتدرّس بغزة ثم ألغيت بعد الاحتلال فتعين من طرف المجلس الإسلامى معلماً بمدرسة الفلاح الوطنية ومدرساً بالجامع الكبير ووكيلاً بخطابته ثم رفع من ذلك كله وتعين عضواً بغرفة التجارة وأقيم نائباً لرئيسها والتفت إلى الاشتغال بالتجارة مع أولاده وله بعض تصانيف ورسائل فى محاورته مع المبشرين وفى تفسير بعض آيات من القرآن وفى انشقاق القمر والكلام على المعجزات وله مقالات فى الجرائد فى أحكام شرعية وأمور دينية شذ فيها عن الإجماع وتعدّها الناس مخالفة لأهل السنة والجماعة وأخوه الفاضل الشيخ هاشم حصل بالجامع الأزهر ثم عاد لغزة وتعين إماماً بجامع الوزير وهو يشتغل بالمحاماة وعنده ذكاء وهمة ودراية وهذه فروع جدها:

القرم

القرم من الرجال السيد المعظم وهو اسم جد لعائلة من زريبة بلييس ومنها فرع بغزة ومنها السيد إبراهيم ويوسف ومحمد القرم وهم أبناء محمد أبي الحاج أحمد القرم ومنها الحاج على القرم وأخوه قيشاوى ابنا الحاج حسن ابن الحاج أحمد المذكور وهو ابن عبد الله بن عبد الرحمن بن غالى بن خفاجى ابن محمد عامر الصغير ابن حسين بن على بن حسن ابن السيد عامر المتوطن زريبة بلييس وهو ابن على بن ذى النون بن نور الدين بن محمد أبى البركات ابن محمد أبى العباس بن حسن بن حسين ابن السيد حسن الأنور ابن السيد على البدوى والد السيد أحمد البدوى على ما رأته فى صورة درج فروع السيد عامر وأخيه السيد عبيد ومن ذريتهما الأشراف بالذرية وحدثت بغزة فى أوائل القرن الثالث عشر وظهر منها السيد إبراهيم ابن الحاج محمد القرم وكان تاجراً طيباً وتوفى سنة ١٣٢٩هـ وخلف أولاده السيد محمد وتوفيق وخليل وتوفى الأخير سنة ١٣٣٢هـ واشتغل الأولان بالتجارة فى أول الاحتلال وتقدما بها ونمت ثروتها ولكل منهما ذرية ومنها السيد يوسف القرم عم إبراهيم المذكور وهو ابن محمد بن إبراهيم القرم البلييسى ولم يعقب ذكوراً ولا يوجد منها بغزة غير من ذكر .

القطاع

منها الشيخ إبراهيم ابن الشيخ محمد القطاع ابن الشيخ شاهين وتوفى سنة ١٣٠٣هـ وخلف ابنه الشيخ محمد وقد أعقب أولاداً ثمانية وهم عبد السلام وصادق ومحى الدين ومصطفى ومحمد وعبد اللطيف وعبد الرحيم ومصباح ولا يعرف من هذه العائلة غيرهم .

القرمانى

نسبة إلى "قرمان"^(١) إقليم بالروم واسع يشتمل على بلاد وقرى كان من ضمن المملكة العثمانية أصلها من بقايا عسكر القرمان الذين توطنوا غزة ومنها التاجر الفاضل الشيخ حسن ابن الشيخ سعيد القرمانى وتوفى سنة ١٣٣٤هـ تقريباً وكان له ولد اسمه الشيخ صالح حسين من طلبة العلم وتوفى فى حياة والده^(٢).

* * *

القدرة^(٣)

من العائلات القديمة المنسوبة للصلاح والشرف وقد جار عليها الزمان^(٣) وأصبحت فى خبر كان ومثلها عائلة قوته .

* * *

قداة

لقب عائلة بمحلة الدرج منها الحاج جمعة قداة وكان موجوداً فى سنة ١١٧٥هـ^(٤) ومنها الشاب النشيط البحرى غطاس بن محمد بن مصطفى بن محمد بن مصطفى قداة وله إخوة تشتغل بصنعتة ولهم بعض أملاك بساحل البحر .

(١) راجع معجم ياقوت (ج ٤/ ص ٣٧٥).

(٢) ومنها السيد خليل ابن السيد حسين القدرة وكانت موجودة فى سنة ١٢٠٠هـ ومنها الحاج راغب ابن السيد محمد ابن السيد أحمد القدرة (هـ. ط. ص ٢٠٠) .

(٣) بطن من جرم طيء من القحطانية منازلهم مع قومهم جرم طيء ببلاد غزة . (انظر : نيابة غزة : ص ٨٠) .

(٤) ومنها السيد صالح ابن الحاج يوسف القرمانى والقراى نسبة إلى قرن قرية بمصر الشرقية وقرنة أيضاً قرية بالعراق وجبل بالحجاز . (هـ. ط. ص ٢٠٠) .

(٥) ومنها محمد وأحمد ومحمود وحسن والأول أعقب مصطفى الآتى .. (هـ. ط. ص ٢٠٠).

شجرة عائلة قدامة

محمد قدامة

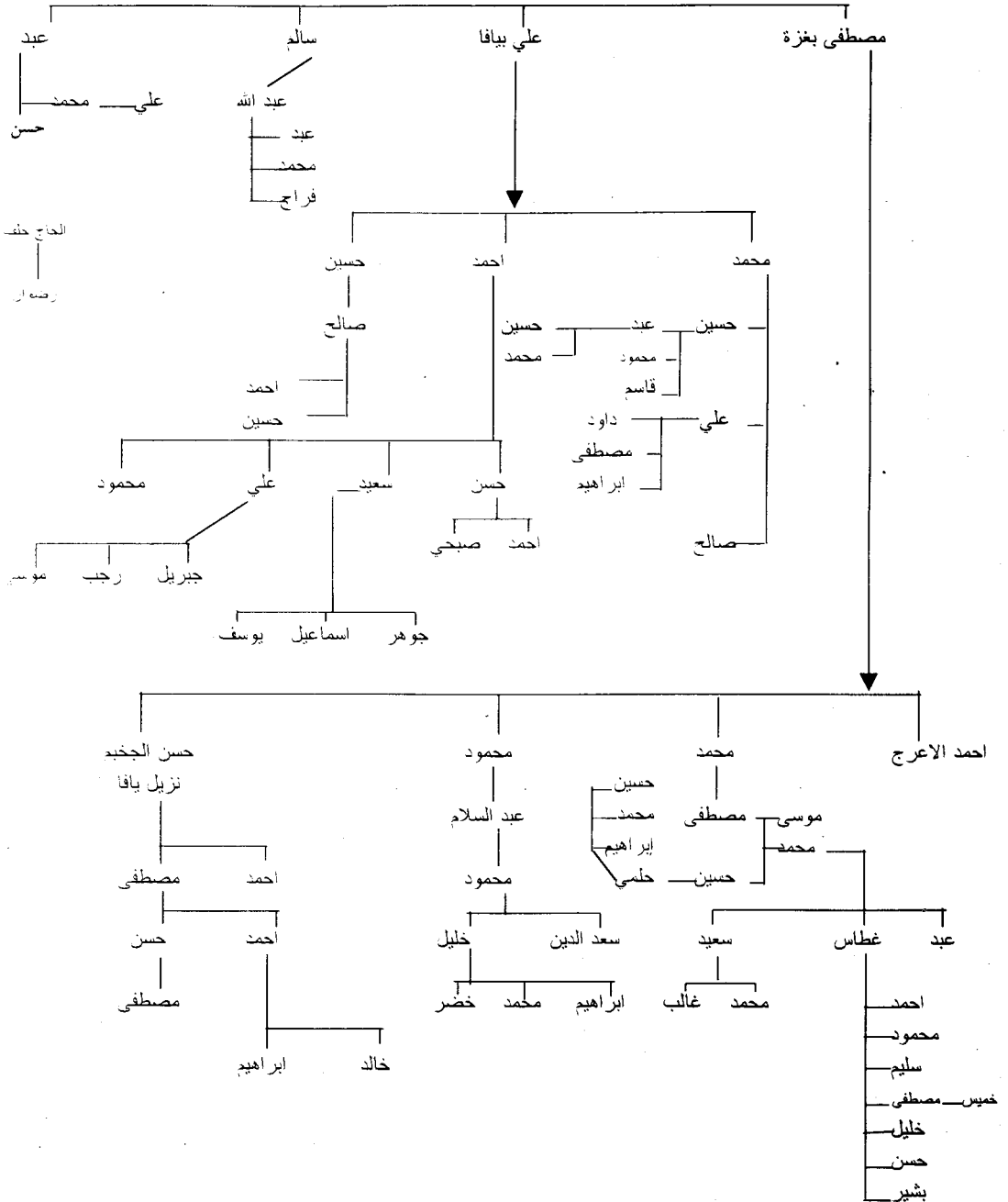

قويدر

هى عائلة قليلة الفروع بمحلة الدرج لها بعض أملاك أحنى عليها الزمان .

قنديل

عائلة لقب باسم جدها قنديل وهو من عائلة الشرفاء بمحلة التفاح نزع منها وتوطن محلة الشجاعية وخلف بها أولاداً وصار له فروع كثيرة تعرف أصولها من شجرة العائلة بحرف الشين .

قرقش

هو اسم ملك من ملوك اليونان الوثنيين ويقال قبرقشان واشتهرت به ساقية قرقش المشهورة وكانت وفقاً لعائلة غربية وعائلة الدباغة ثم تصرف فيها الأيدى بالبيع والتملك .

قجق

من أسماء أمراء الأتراك أعنى الجراكسة المماليك ومنه قجق النوروزى الجركسى نائب قلعة الجبل بمصر ويحرف إلى كوجك بالكاف بدل من القاف واشتهر بذلك ساقية كوجك .

قشقار

هو لقب أعجمى من ألقاب الجراكسة أيام دولتهم وقد يوضع علماً لشخص ومنه قجقار البكتمرى بكتمر جلق أحد الأمراء الصغار تقدم فى دولة الملك المؤيد وعظم قدره فى دولة الملك الأشرف مات سنة ٨٣١هـ ومنه قجقار رأس نوبة أمراء العشرات مات سنة ٨٠٣هـ ويحرف إلى قشقار بالشين بدل الجيم واشتهر بذلك بغزة ولى الله الشيخ عثمان قشقار وله مسجد صغير معروف به ومدفون فيه .

قلفان

هو اسم أحد الأمراء المماليك وكانت له ساقية اشتهرت باسمه إلى الآن وقد آلت إلى عائلة البيك بالعريش ومنها قيراط وقف لجامع عبد الله الأييكى وكانت المياه للوضوء تصله منها فى نظير ذلك وكانت بما تحتوى عليه من الخضرة والمياه والرياحين والأشجار والتين والرمان والأزهار مجمع ذوى الفضل والمحبة والوفا ومنبع السرور والأنس والصفاء ولذلك يقول فيها بعض فضلاء غزة:

يا صاح حى كرام الحى إن نظرت

عينك مجلسهم فى روض قلفان

وحبهم وتلطف بالسلام وإن

سألوك يوماً عن المشتاق قل فانى

قوته

لقب عائلة قديمة تنسب للصالح والشرف ورأيت بحجة شرعية مؤرخة في ٢٧ محرم ١٢٣٤هـ فيها تعيين السيد عبد الرحمن ابن السيد محمد قوته والسيد مصلح ابن السيد عبد الله قوته لوظيفة جباية ومعتمدية في جامع ابن عثمان بمحلة الشجاعية بمعلوم أربعة عثمانة في أول سنة لعجز الموظف بها السيد عبد الله المذكور ، أما السيد مصلح فلم يعقب ذكوراً ، وأما السيد عبد الرحمن فأعقب ابنه السيد محمداً وهو له من الأولاد عبد الرحمن ومحمود و خليل والأول لم يعقب والثاني ولده على والثالث ولده إبراهيم ويوسف .

حرف الكاف

كساب

صيغة مبالغة ومعناه كثير الكسب والربح ويلقب بذلك بائع الكسبة وهى نفل طحينة السمسم قيل إن جدّها أتى من الغرب ونزل بنواحي غزة أو الشام ثم توطن غزة واشتهرت بالشرف ونعت رجالها فى السجلات القديمة بالسيادة وهى عائلة طيبة قديمة منها السيد علاء الدين كساب وكان فى القرن الحادى عشر وظهر منها فى القرن الثانى عشر السيد مصطفى ابن السيد خليل كساب وتملك بغزة والرملة وله وقف على ذريته وظهر فى القرن الثالث عشر ابنه السيد يوسف وأعقب ابنه السيد محمد كساب ولقب من صغره بدرج لمشييه بعد طول ضعفه وعجزه عن المشى وتوفى فى أثناء القرن الثالث عشر وخلف ابنه العلامة الفقيه الشيخ يوسف كساب البصير بقلبه وتوطن المدينة المنورة وستأتى ترجمته والصالح المعمر الحاج إسماعيل وتوفى سنة ١٣١٤هـ وأعقب السيد محمد ومحمود ومصطفى وسعيد وللأول والرابع ذرية ويوجد عائلة أخرى تلقب بعائلة كساب يقال إنها من قرية جباليا وليست منها ومنها الشيخ عبد الله ابن الحاج يوسف ابن الحاج محمد كساب وكان موجوداً فى سنة ١٢٠٠هـ .

شجرة عائلة كساب

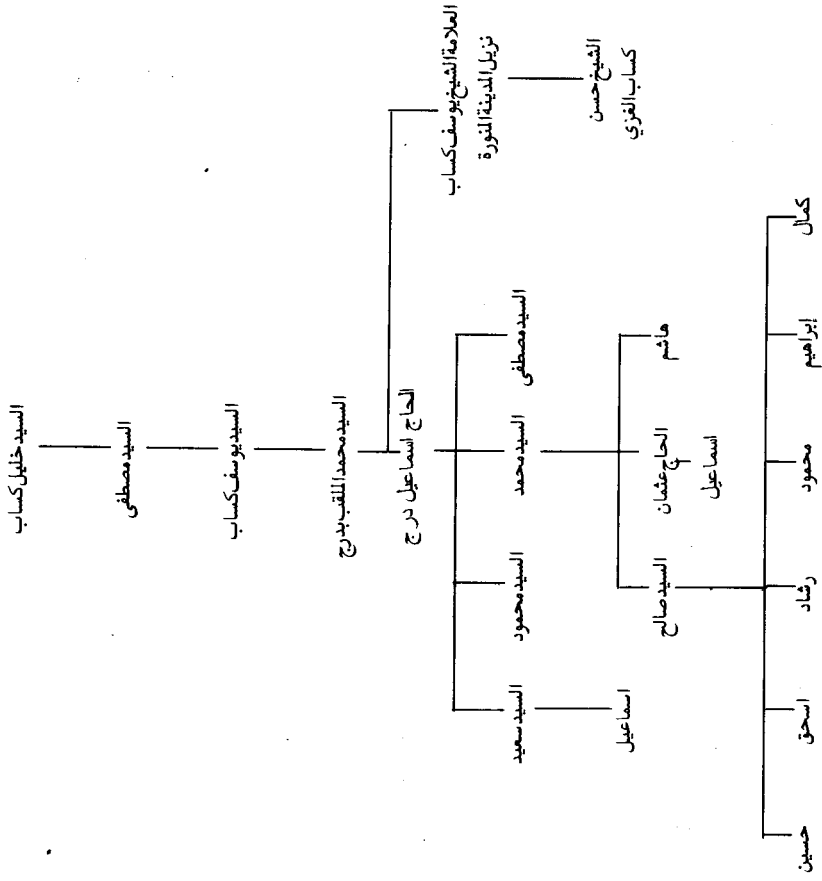

الكاشف

هو من يتولى شؤون الناحية وسائر تعلقاتها ولا يتعدى أمره إلى غيرها من النواحي والحاكم أعلى منه لأنه تحت إدارته وهو لقب عائلة بغزة والعريش وغيرها وقد تغير كثير من مثل هذه الوظائف وتبدل لقبها أو انضمت لغيرها.

كحيل

بالتصغير اسم رجل صار لقباً لعائلته وذريته من بعده وهى عائلة قديمة لها وجود بغزة من القرن الحادى عشر وأكثر رجالها يشتغل بتدوير الطواحين التى كانت تدار بالدواب لطحن الحبوب وتشغيل الحمامات^(١) ثم صار منها بقالة وأغنياء وأرباب أملاك بمحلة الدرج والشجاعية وظهر منها حفظة صالحين منهم الشيخ يوسف كحيل وكان قارئاً حافظاً متقناً يرجع إليه فى القراءة وهو ابن حسين كحيل وإخوته درويش ومحمد وحمود صالح أبو سلمان وإبراهيم أبو عثمان ومحمد ورضوان وسالم وسليمان.

كوجك

كلمة تركية معناها القصير لقب جد هذه العائلة بذلك لقصره وكانت من الإسباهية ولها زعامة على اثنى عشر قرية بموجب براءات سلطانية ومنها الوجيه المحترم الحاج عبد الله ابن الوجيه الكبير السيد الحاج عبد الرحمن أغا بيرقدار الإسباهية بغزة ابن الصالح الموقر السيد الشيخ أمين النديم المعروف

(١) ومنها المعلم إبراهيم ابن المعلم عويضة من أولاد كحيل وكان فى سنة ١١٥٠هـ، ومنها المعلم حسين ابن المعلم جمعة كحيل الحامى وكان فى سنة ١٢٢٠هـ .

بالكوجك وكان ظاهراً متنفذاً في مدة القائمقام رفعت بيك وكان من أخص أصحابائه وتعين عضواً بمجلس الإدارة والبلدية وتوفى سنة ١٣٠٨هـ وخلف ابنه السيد قاسم والحاج زكى والأول توفى سنة ١٣٣٦هـ بقرية المسمية وخلف ابنه نمر ومحمد وعبد الله توفى بحياة والده وستأتى بقية أصولها وفروعها في حرف النون.

كتخدا

هو وكيل السلطان والأمير وأمينه ومستشاره في أموره ويقال له كيخيا وكان لكل قلعة كتخدا يقيم بها كرئيس على العساكر المحافظين فيها وكذلك لكل حرفة من الحرف الكبيرة ذات الشأن في المدن كتخدا كرئيس وشيخ لها يقوم عليها ويلاحظ عمالها ويفصل دعاويها ويحل مشاكلها ويصير هذا اللفظ لقباً لذلك الشخص وقد يغلب لقباً لعائلته .

بيان جملة من الألقاب التركية:

- بيرقدار: من يحمل البيرق وهو العلم أمام السلطان أو عساكره .
- سنجقدار: من يحمل السنجق وهو العلم أمام السلطان .
- طبردار: من يحمل الطبر حول السلطان عند ركوبه .
- بندقدار: من يحمل غرابة البندق عند خروج السلطان للصيد .
- السلحدار: من يحمل سلاح السلطان عند ركوبه للصيد أو الحرب .
- الدوادار: من يحمل دواة السلطان .
- استدار: من يتولى الأخذ ويكون لقباً لمتولى مطبخ السلطان .
- الجالشنيكير: الذي يتصدى لذوق مأكول ومشروب السلطان .

المهمندار: الذى يتصدى لتلقى الرسل الواردين على السلطان .

السراخور: الذى يتصدى لعلف الدواب .

الأسفيلار: من ألقاب أرباب السيوف .

الأتابكى : من ألقاب أمير الجيوش .

وقد راعوا فى أسمائهم ما يدل على القوة والجلادة مثل بغا ومعناه: الفحل، وطبيغا: فحل مهمر، طنبغا: فحل ذهب، مشبغا: فحل فضة، تمربغا: فحل حديد، دمر: حديد، دمركبى: أمير حديد، طى دمر: مهر حديد، تنكز: بحر، أرسلان: أسد .

الكاشف

كان لقباً لأمير الطبلخانة على العادة المتقدمة تحت إمارة النائب يتحدث فى متعلقات النيابة أو الولاية ثم صار يعين لكل بلد كاشف تحت إمارة الحاكم ويوجد بغزة عائلة كان جدها كاشفاً ولم يبق غير أفراد قليلة بغزة ويافا .

الكوسة

لقب عائلة تركية وجدت بغزة وانقرضت فى أواخر القرن الثانى عشر منها بل أولها وآخرها على أغا ابن إبراهيم أغا الكوسة وكان له دار كبيرة وحاكورة واسعة بمحلة الدرج بغزة أوقفها على نفسه ومن بعده على حرم النبى ﷺ ثم مات ولم يعقب وآل ذلك إلى الأوقاف ثم أخذ بطريق الاحتكار ثم تقسم كالملك وتنوسى الحكر المرتب كما جرى ذلك على كثير من الأوقاف ولذلك صدرت الإرادة السلطانية بمنع التحكير والحجر على المحاكم من إجازته إلا

بإرادة سنية وسن قانون خاص لمجازاة من يجرؤ على هذا العمل وقد نشر فى الدستور العثمانى^(١).

الكجك

لقب عائلة كانت بغزة وقد انقرضت ولا يعرف لها أثر كعائلة الشعار والشاعر والرجبى والصفوى والبوسى والقماش والشماع والناشف وبقبق وجلهوم وجماق والمرجعى وبصيلة وصباح وسالم والعونى والجبرى والخريزاتى والحاسى والصيرفى واصرف والصالح والكاتب والوكيل والعقاد والإحباطى والكيال والحمامى والشعار والترجمان .

الكبرىتى

كان يلقب بذلك من يبيع الكبرىتى فى الحارات أول ظهوره وغلب لقباً على عائلة بمحلة الشجاعية^(٢) ورحل منها فرع إلى معان والعقبة وتوطن هناك وترك ذرية من التجار المعتبرين والوجهاء البارزين قيل إن أصلها من الرملة ولهم دار بها إلى الآن وإن جدها الحاج عبد الله علاء الدين توطن بغزة واشتهر بالكبرىتى وعقبه بغزة حسن وعلاء الدين أما الأول فولده سليمان وأما الثانى فأولاده خليل والدم الشيخ محمد وأحمد والدم علاء الدين ويوسف والدم محمد ومحمود والدم محمد وإبراهيم وحبيب ورائد أخو الشيخ محمد المذكور.

(١) وأما صالح باشا الكوسا فقد كان والياً على دمشق الشام سنة ١٢٣٢هـ (هـ. ط. ص ٢٠٤).

(٢) ومن ينسب إلى كبرىتى بلد الموصل (هـ. ط. ص ٢٠٦).

الكردية

اسم مؤنث غلب لقباً لعائلة بغزة وأصلها من بلبس حدثت بغزة في أثناء القرن الثالث عشر ومنها محمد الكردية وخلف أولاده. الحاج على المتوفى سنة ١٣٣٤هـ والحاج محمد الكردية وتوفى بيافا سنة ١٣٥٨هـ ومصطفى والثاني من الأولاد هاشم ومحمود وأحمد وفهمى وكمال وحمدي وتوطنوا يافا كأبيهم ولهم ذرية والثالث خلف ابنه الحاج سعيد وابنه رباح وهو مقيم بيافا أيضاً من بعد الحرب العامة والأول ترك ابنه أسعد المعتوه ولا يعرف منها غير من ذكر.

الكناني

نسبة إلى قبيلة بنى كنانة وكان لهم شأن كبير في الحروب الإسلامية ووفد منهم لفلسطين عدد كبير توطنوا البلاد الجبلية وعمروا البلاد والقرى وظهر منهم عائلات كبيرة في المدن اشتهرت بالعلم والفضل والمجد والكرم .

الكندي

نسبة إلى: كندة^(١) القبيلة الكبيرة المشهورة بوقائعها الحربية وحملاتها القوية وتوطن كثير منها المدن والقرى.

(١) "كندة بن عفير" ومن بطون كندة: معاوية، ووهب، وبراء، والرائش". انظر: جمهرة أنساب العرب لابن حزم الأندلسي، بيروت: دار الكتب العلمية، ١٩٨٣م.

حرف اللام

اللبايدي

نسبة إلى اللبايد جمع لباد مثل سجاد وسجاجيد غلب لقباً عليها لاشتغالهم بصناعة اللبد جمع لبدة واللبايد جمع لباد قيل إن أصلهم من دمشق نزل غزة في القرن الحادى عشر ومنها السيد على ابن السيد مصطفى اللبايدى وكان موجوداً بغزة فى سنة ١١٠٠هـ ومنها الخليفة الصالح الشيخ إسماعيل اللبايدى بن عبد الوهاب بن عثمان بن على كان فاضلاً مكرماً وتقياً معتقداً وخليفة فى الطرق الصوفية وللناس فيه اعتقاد كبير توفى بأوائل القرن الثالث عشر وخلف ابنه الصالح الشيخ سليمان وكان معتقداً محترماً مكرماً عند الوالى "عبد الله باشا" وطلب منه أن يأتيه بمدينة عكا فى كل سنة مرة فيضيفه ويكرمه "بماتى غازى" مع الكسوة الكاملة وكان له أخ اسمه السيد محمود رحل من غزة إلى عكا ولعل العائلة الطيبة التى بها والملقبة بهذا اللقب من ذريته وأخ ثالث اسمه السيد طه توطن بورسعيد وله بها ذرية ولقبهم أيضاً اللبايدى وخلف الشيخ سليمان المذكور أولاده الشيخ محمد وحسن وشاكر أما الأول فخلف ابنه السيد عثمان وتوفى سنة ١٣٣٤هـ وله بغزة ويافا ذرية وأما حسن فخلف ابنه على ومحمد وعلى خلف سليم ومحمد وهاشم ومحمد خلف فضل وزكريا ويحيى وإبراهيم وأما شاكر فخلف ابنه ديب وكلهم متوطنون بيافا ومنهم الأستاذ الفاضل الشيخ أحمد عثمان اللبايدى طلب العلم بغزة ورحل إلى مصر لإتمام التحصيل ثم عاد لغزة وقرأ الدرس الخاص وظهر فضله ونجابهته ثم تعين إماماً وخطيباً ومدرساً

بجامع قلعة خان يونس ومعلماً بمكتبها وفى الحرب العامة أخذ لخدمة العسكرية بصفة ضابط وأنهى مدة الحرب بها ثم بعد الاحتلال تعين معلماً بمدارس قرى يافا وتوطن بها وتملك أرضاً وعقاراً ورزق أنجالاً نجباء وبالجملة فهى عائلة قديمة كانت ظاهرة بالثروة والأملاك حتى قيل إنها كان لها بغزة تسعة دور عامرة وتسعمائة شجرة زيتون وله نسبة إلى الشيخ محمد الجراح المدفون بناحية خان يونس وكانت النظارة لهم على أراضيهم الجسيمة التى حوله والجارية بوقفه وأنهم كانوا يأخذون نواتجها من قديم الزمان ولا زالت بأيديهم وتحت تصرفهم حتى فقدت منهم الأوراق والوقفيات والبراءة السلطانية القديمة وتملك أكثرها أهالى خان يونس فى أثناء القرن الثالث عشر بدعاوى باطلة وشهادات كاذبة كما تجرأ الناس على كثير من الأوقاف القديمة ولم يبق من هذه العائلة بغزة غير أفراد قليلة وهذه فروعها وأصولها :

شجرة عائلة اللبائدي

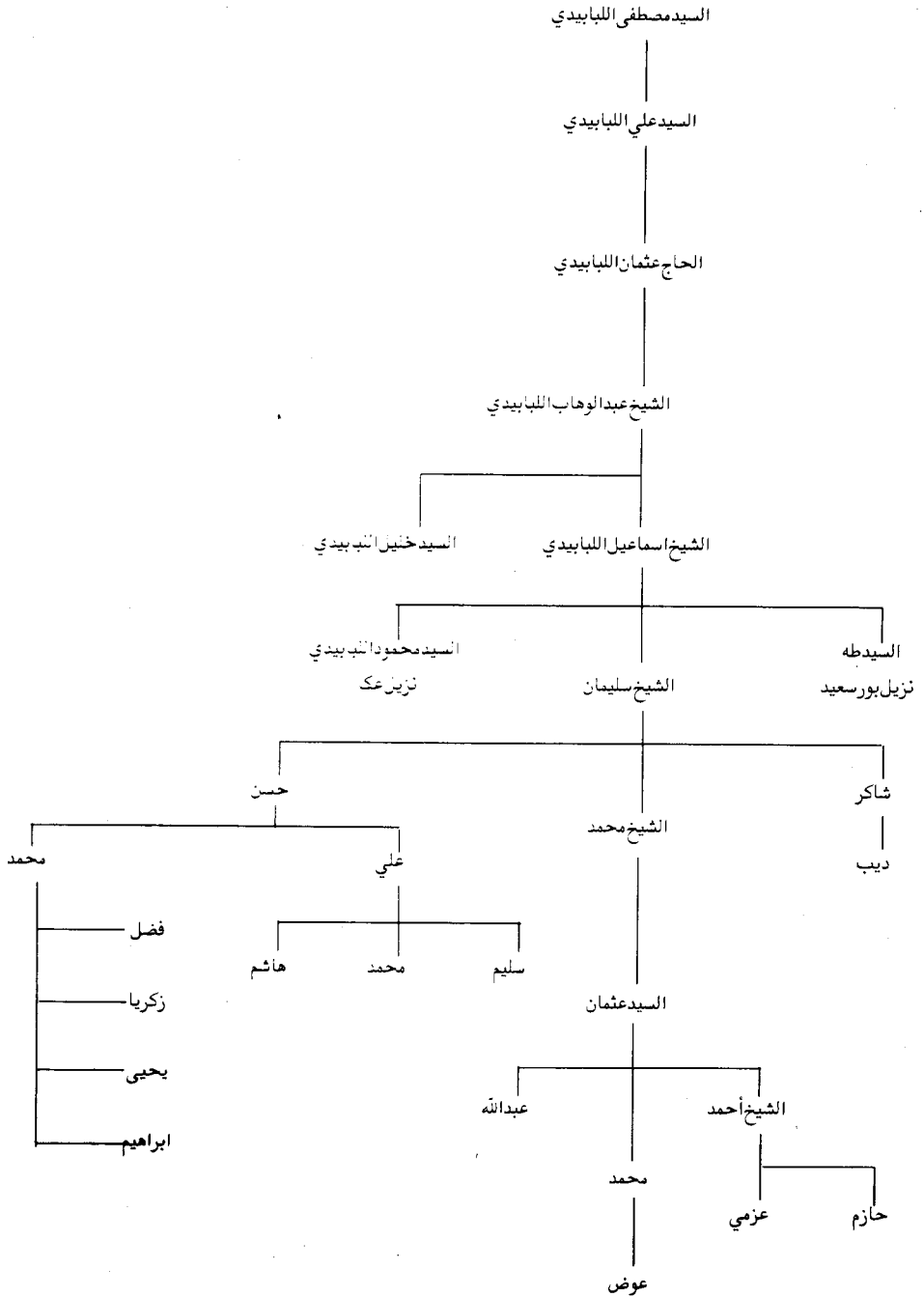

اللوح

لقب عائلة كبيرة أصلها من عرب الحجاز منها النعيمات التي بجوار حوران
اشتهر فيها على بن أحمد بن محمد اللوح ومنها جماعة بالقرب من مقام
سيدنا على بن عليم واشتهر منها صلاح بن محمد بن أحمد بن حمود اللوح
ومنها الحاج خير الله اللوح نزيل غزة وخلف ابنه أحمد ومحمد والأول خلف
عبيد وهو خلف على وهو خلف حمدان ومنصوراً وأحمد وعبيداً ولكل ذرية
وتوفى الأول سنة ١٢٩٤هـ وخلف محمداً وتوفى سنة ١٣١٢هـ وخلف ابنه
الحاج حافظ المختار بمحلة الدرج بعد أبيه وجده وعبيدا وعبد الله وعبيد خلف
محمداً وفارساً والأول له من الأولاد رمضان ومحمد ومحمود وأحمد و خليل
وصالح وصلاح.

لولو

اسم رجل ويكثر في الروم والجراكسة وذكر في الضوء اللامع لولو الرومى
الغزى الطواشى^(١) وأنه كان من جملة الخدم السلطانية ثم ولى كشف الوجه
القبلى فى سنة ٨١٣هـ وولى الدوايب السلطانية بالوجه القبلى من البلاد
المصرية حتى مات سنة ٨٢١هـ وبالجملة فهنا اللفظ من الأسماء التى تجوز أن
تقع علماً لمذكر ومؤنث مثل وداد وسعاد وثريا وثروت وصلوحة وصبيحة
وصبرة وحسنية وحسنة وهنية وغربية وشعشاعة وحلاوة وحرارة وحتة وزينة
وجملة وجريشة وريشة وكوسة وقوته وقداد وجراة وكرامة وقد غلب لقباً
لعائلة بغزة فيهم صناعة وتجارة وهذا ما علمنا من فروعها:

(١) انظر: ترجمته فى " الضوء اللامع " (ج٦/٢٣٤).

شجرة عائلة الور

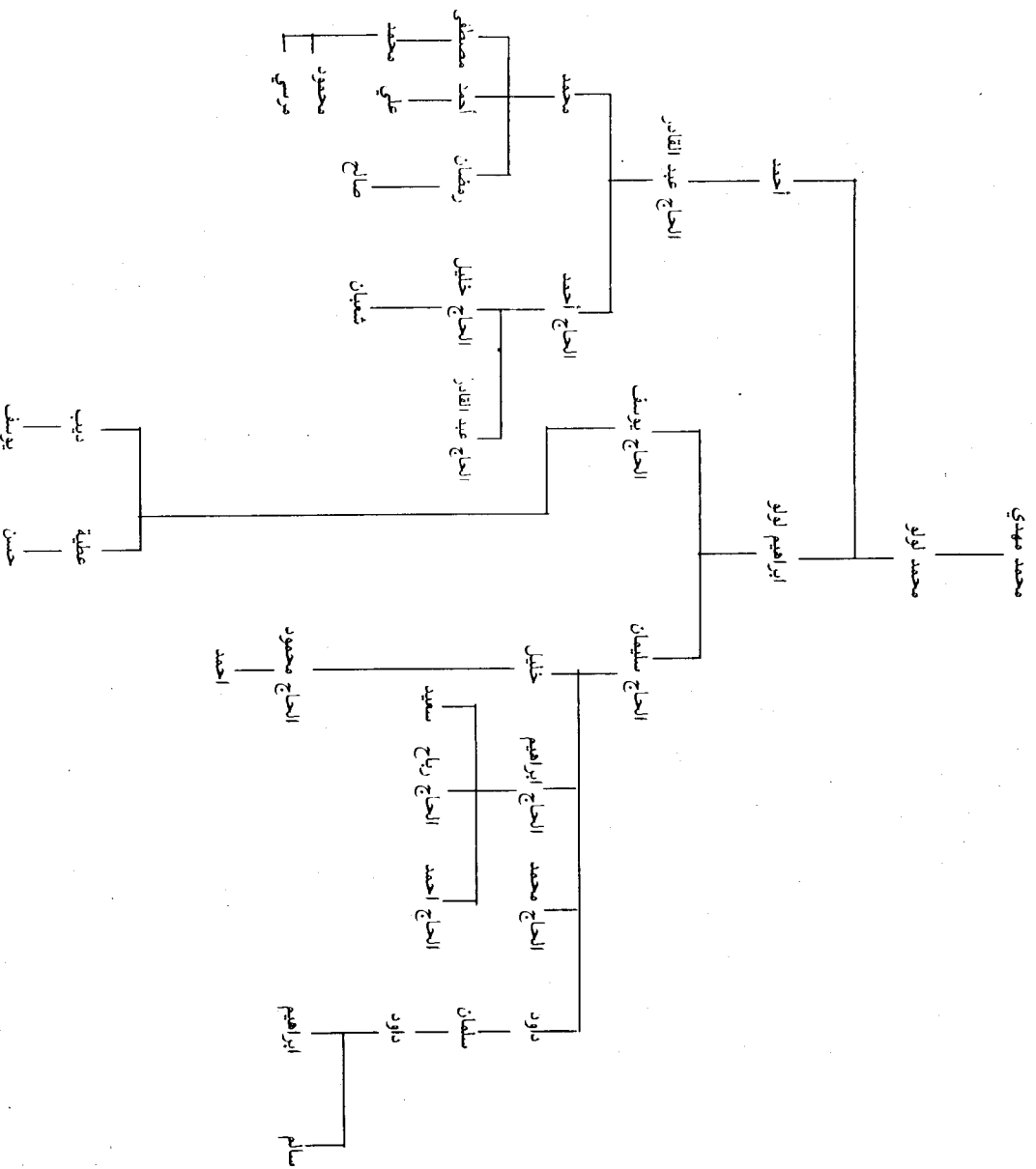

اللولى

يغلب لقباً على بائع اللؤلؤ وعلى من يشبهه فى الصفاء والبياض وذكر فى الجزء الرابع من مجلة نور الإسلام لسنة ١٣٥٣هـ أن من الأجناس فى تركستان الصينية اللولويين وهم الذين اعتنقوا الإسلام ولغتهم السائدة تركية والأتراك السالارية من ساليير ومعناها تركى ولغتهم التركية سالار ويتكلمون الصينية وأهالى اللولو الذين اعتنقوا الإسلام فى لينغان وهو لقب عائلة بغزة يقال إن جدها من الجراكسة الجاولية ويلقب بطه اللولوى .

حرف الميم

المرجعي

تنسب لجدها الولي الصالح الشيخ على المرجعي ابن أحمد الرفاعي المتوفى سنة ٧٨٨هـ وتقدم ذكره في المزارات ولما كثرت ذريته صارت تلقب بالمراجعة ولهم ساقية تنسب إليهم إلى الآن لكنها جارية بوقف الشيخ محمد الجبري ما عدا ثلثها فإنه لعائلة جحا وقد انقرضت هذه العائلة ولم يبق منها أحد.

الموقت

أصلها من بلاد المغرب جاء منها لغزة ولي الله العارف الشيخ محمد أبو العزم وتوفى بها ودفن بزوايته وتجددت في أيام نائب غزة السيفي قانصوه الأشرف كافل المملكة الغزية سنة ٩٠٨هـ ومنه تفرعت ذرية الموقت بغزة وانتقل بعضها إلى الخليل ثم إلى القدس واندرست فروعها من غزة وترجم المرادي^(١) بعضهم فقال: أحمد بن محمد بن يحيى الشهير بالموقت القدسي المولد الغزي الأصل المتوفى سنة ١١٧١هـ انتقل بعض جدوده من غزة هاشم العذبة المورد وهو من ذرية أبي العزم أحد أولياء المغاربة المشاهير^(٢) أ.هـ وقد

(١) انظر: سلك الدرر (١/١٧٥).

(٢) وكان بيت المترجم بيت الميقات عن أبيه عن أجداده الثقات في جامع الأقصى فجد في الطلب وما انفك يستفيد الغرر حتى جلس على منصة التصدر للإفادة فبث العلوم بالأقصى وصار منهلاً للصادر والوارد بعد ما تضلع من أعذب الموارد وكان يتعاطى المتاجر الدنيوية وتولى إفتاء الحنفية بالقدس مرتين وكان عليه المدرسة الأفضلية وجمع بين إمامة الصخرة وإمامة المالكية وكانت له الثروة العظيمة عمن لازم العهود إلى أن توفى سنة ١١٧١هـ وخلف ولده أحمد وكان من أعيان القدس ورؤسائها وتوفى سنة ١١٨٦هـ (ط. ص ٢١٣).

كان العلامة الشيخ أحمد المذكور مشهوراً بالحدث وله كتيبة كبيرة كلها بخط اليد فى علوم أوقفها كما أوقف أملاكه على ذريته ورأيت بخطه مكتوباً على كتاب منها دخل فى وقف الفقير إلى مولاه الغنى أحمد بن محمد بن يحيى ابن محمد بن يحيى بن أبى الصفا بن إبراهيم الموقت بالمسجد الأقصى الشريف وهو ابن أبى العزم المغربى الشهير ببوابة غزة هاشم قدس الله سره وغفر له . ورأيت على طرة كتاب منسوخ فى ١٠٧٣هـ ما ذكر أعلاه وزاد على ذلك وفى سنة ١١٦٥هـ كان الشيخ أحمد أفندى الموقت مفتى القدس الشريف كما أنه توجهت على ولده وظائف التوقيت والخطابة بالأقصى والإمامة بجامع المغاربة ثم بالصخرة المشرفة وغيرها من الوظائف وهذه وثيقة ذلك وجهنا وقد رنا لناقل هذه الوثيقة مفخر السادات الكرام السيد أحمد بن مفخر المدرسين العظام الشيخ أحمد أفندى الموقت وظيفه الإمامة بجامع المغاربة والوعظ بالمسجد الأقصى وبوابة باب جامع المغاربة وقراءة محفل خان والتصدير بداخل الحرم الشريف وبوابة باب الرحمة والتوقيت بالمسجد الأقصى وخطابة وإمامة بجامع الصخرة بمالها من المعلوم يقبضه من يد متولى الوقف كائناً من كان وما يتبع ذلك من الصرة الرومية والعوائد المعتادة فى جماد ثانى سنة ١١٧١هـ . ومنه يعلم أن لقب الموقت لهذه العائلة كان أولاً بغزة ثم انتقل بعضها بهذه الوظيفة للخليل ثم للقدس وقد وجد منها علماء عظام وأعيان كرام ولازال يوجد فيها بقية من ذلك ولكنها تأخرت عن حالها القديم الذى سلسل فى فروعها مدة من الزمن .

الميقاتى

نسبة لو وظيفة التوقيت بالجامع الكبير العمري بغزة ولا يوجد موقت لغيره فيما نعرف ومنها الشيخ عبد الهادى بن زين الدين الميقاتى والشيخ محيى الدين ابن الشيخ زين الدين الميقاتى وكانا فى أواخر القرن الحادى عشر والثانى كان خادماً لمدفن والده موسى باشا من آل رضوان الكائن بالقرب من ضريح ولى الله الشيخ على بن مروان وقد تسلسلت الوظيفة فى هذه العائلة حتى وصلت إلى السيد يوسف الميقاتى ويعرف بالغويل وبعده انقرضت هذه العائلة من غزة ويجوز أن لها اتصال بعائلة الموقت المذكورة قبلها.

* * *

المشرقى

بفتح الميم وكسر الراء مقابل المغرب أو المشرقى بكسر الميم والراء موضع باليمن والمشرقى أيضاً نسبة إلى مشرق بن زيد بن جشم بن جاشد بطن من همدان ظهرت بغزة فى القرن العاشر قال المحبى فى تاريخه وبنو المشرقى بيت علم ومجد شهير بغزة من أهل بيتهم العلامة شيخ الإسلام الشيخ محمد المشرقى أخذ عنه الشيخ محمد التمرتاشى^(١) صاحب التنوير وترجمه النجم الغزى فى "الكواكب السائرة" وذكر أنه أخذ عن القاضى زكريا وأنه توفى فى سنة ٩٨٠هـ وهو مفتى الشافعية بالديار الغزية وكان له أملاك وعقارات كثيرة أوقفها على ذريته وقيل إن الموقف هو العلامة الشيخ حسن المشرقى ووقفه على ذريته الذكور والإناث وأولادهم بدون ترتيب ثم انقرضت أبناء الذكور وصار وقفه يقسم على أبناء الإناث ولعبت فيه أيدي الظلم والاعتساف وظهر

(١) انظر: ترجمته فى "خلاصة الأثر" ج ٤ (١٨ - ٢٠).

فى القرن الحادى عشر العلامة الشيخ عمر ابن الشيخ عبد القادر المشرقى مفتى الحنفية بغزة وستأتى ترجمته^(١) وظهر منها فى القرن الثانى عشر الشيخ على مفتى الحنفية بغزة وكان موجوداً فى حدود سنة ١١٥٠هـ وهو ابن الشيخ عمر المذكور ومنها العلامة الشيخ حسن ابن الشيخ عمر المذكور ومنها الشيخ أحمد المشرقى الغزى ويعرف بابن الأكرم أحد المجاذيب ممن يذكر فى بلده بكرامات ولأهلها فيه مزيد اعتقاد ولم يكن يلوى على أهل ولا مال مات بها سنة ٨٨١ ونزل نائبها فصلى عليه فى مشهد حافل ذكره فى الضوء اللامع^(٢) وبالجملة فعائلة المشرقى من البيوت الرفيعة التى تفوقت بالعلم والفضل والمجد والمكانة وقد ابتهجت بها الديار مدة من الزمان ثم أصبحت فى خبر كان ثم انقضت تلك السنوات وأهلها فكأنها وكأنهم أحلام.

المدنى

نسبة إلى المدينة المنورة لأنه ولد بها وإن كان أصله منها وهو لقب فرع من عائلة النويرى بغزة كما تقدم بيانه وهو قليل العدد بالنسبة لغيره من الفروع.

مكى

اشتهرت هذه العائلة بغزة باسم جدها وصار لقباً لها وكانت تلقب قبلاً بعائلة الفخر لكون اسم جدها الأعلى فخر الدين وأصلها من حلب الشهباء جاء فرع منها لغزة فى القرن الحادى عشر وهو الحاج مكى ابن الحاج محمد

(١) انظر: إنحاف (ج ٤/ ص ٨١).

(٢) ومنها الست خديجة ابنة المشرقى ماتت سنة ٨٩٣ ذكرها السخاوى فى الضوء اللامع والست طاعة ابنة المرحوم الشيخ على مفتى السادة الحنفية ابن الشيخ عمر المشرقى من بعدها على زوجها الشيخ إبراهيم ابن الشيخ محمد وابته منها فاطمة سنة ١١٥٤ (هـ. ط. ص ٢١٤).

الفخر ولأمانته جعله موسى باشا آل رضوان جابياً لأوقافه في سنة ١٠٧٣هـ وبقي على ذلك إلى أن توفي وخلفه في الجباية ابنه الحاج يوسف الفخر وله أولاد آخر وهم: الخواجاجا الحاج على والخواجاجا فخر التجار المعترين محمد بن مكى الفخر ويقال: الفخرى وظهر منها في القرن الثاني عشر محمد أفندي مكى والد حسين باشا مكى وستأتى ترجمة^(١) ولده المذكور وعمه فخر الأغوات المحترمين خليل أغا وكان شريكاً لابن أخيه في التجارة وأكثر الأملاك وقد وقف عقاراته المسطرة بكتاب وقفه المسجل بمحكمة شرعية القدس في سنة ١١٧٧هـ على نفسه ثم من بعده على ذريته أحمد وأسعد وسعد الدين وأمين ومحمود وزبيدة وصالحة وطفندة ثم على أولادهم ثم على أولاد أولادهم الذكور والإناث بالفريضة الشرعية (للذكر مثل حظ الأنثيين) والإناث مدة حياتهن فقط طبقة بعد طبقة فإذا انقرض أولاد الذكور كان وقفاً على أولاد البطون على الشرط والترتيب فإذا انقرضوا بأجمعهم وأبادهم الدهر عن آخرهم كان وقفاً على مصالح حرم النبي ﷺ بالمدينة وحرم أبيه سيدنا إبراهيم الخليل عليه الصلاة والتسليم وشرط النظر عليه للأرشد من ذريته وقد تشتت أكثر الوقف المذكور ولم يبق من ذريته غير واحد وهو الفاضل العالم الشيخ محمد بن خليل أغا ابن محمود أغا ابن حسين أغا ابن أحمد المذكور وطلب العلم بغزة ورحل إلى مصر وأقام بالأزهر نحو ستين ثم رحل لغزة وتعين معلماً بالمدارس الابتدائية ومدرسة الفلاح الوطنية ومأذوناً وخطيباً لجامع السيد هاشم وله أولاد مجدين ومنها: الرئيس الكبير والوجيه الخطير عبد الرحمن أغا ابن على أغا ابن الخواجاجا محمد مكى وقد كان والده من الرؤساء والأعيان الفضلاء وكان متسلاً بمدينة الرملة وعنده سياسة ومعرفة بالطب والتاريخ وكان معاصراً لابن أخيه حسين باشا وسمعت أنه صنف تاريخاً لغزة ولم نر له أثراً وتوفي بحدود سنة ١٢٠٠هـ وكذلك ولده عبد الرحمن أغا كان على

(١) انظر إتحاف (ج ٤/ ص ١٧٥) قسم التراجم.

طريقته وله إلمام بالطب والأدب وله هذه الأبيات :

وإني لأغضى عن دنيئ يسبنى

وليس له منى سوى الحلم والترك

وما ذاك عن عجز ولكن نزاهة

وليس يضار التبر إن كرر السبك

إذا بحر علمى لم يسع فلك جهله

فلا خير فى بحر يضيقه الفلك

وقال فى البيت الأول ويغمره من جانبى الحلم والترك لسلم من عيب الأقواء وتوفى بأوائل القرن الثالث عشر وخلف ابنه على أغا وحسين أغا أما الثانى فخلف ابنه مصطفى وكان وجيهاً وسيماً وتولى نظارة وقف جده لأمه حسين باشا مكى وصار وكيلاً عن السيد عبد الحى أفندى فى تولية وقف آل رضوان وكان يقيم ورد السحر بالجامع الكبير فى شهر رمضان وتوفى سنة ١٣٢٢هـ ورثاه الأستاذ الأجل الشيخ محيى الدين أفندى عبد الشافى والشيخ عيسى سعد وله من الأولاد الشيخ عبد الرحمن وتوفى فى حياة والده سنة ١٣٢٠هـ والعالم الفاضل الشيخ محمد وتوفى فى ١٨ رجب سنة ١٣٤٧هـ عن نحو خمس وستين سنة والشيخ حسين وتوفى فى ١٨ صفر سنة ١٣٦١هـ عن نحو ثمانين سنة ولكل منهما ذرية وأما الأول فكان طبيباً حاذقاً ومهذباً كاملاً كريم النفس وافر العقل حسن الأخلاق مقصوداً للقريب والبعيد وانتفع به الناس وكان يسعى لرؤية المرضى ومعالجتهم ولو فى جنح الظلام ابتغاء لوجه الملك العلام سيما الفقراء منهم والمساكين وبالجملة فكان نادرة زمانه وملجأ أهل عصره وأوانه قد انتفع خلق كثير بطبه وحكمته ولازال على ذلك إلى أن توفى سنة ١٢٦٥هـ وخلف أنجالاً كراماً وأشبالاً عظاماً منهم

حسن أفندي وتوفى سنة ١٣٠٥هـ ولم يعقب وآلت حصته فى عقارات جده لابن عمه مصطفى أغا ومنهم محمد أفندي وكان وجيهاً مقدماً وله دراية بفن الطب وغيره ورحل لمصر وأقام بها مدة ببعض وظائف الحكومة ثم كف بصره فعاد لغزة ولزم بيته إلى أن توفى سنة ١٣١٦هـ ومنهم شمس الدين أفندي تولى نظارة وقف حسين باشا مكى ثم عزل عنها وضاعت معيشته وسلبت وارداته وأملاكه وتوفى سنة ١٣٢٥هـ ومنهم الوجيه الكبير المقدم والنبيه الخطير المعظم صاحب القدر والشمم والفضل الباهر الأتم الطبيب الحاذق والحكيم الماهر الحاج أحمد أفندي مكى نشأ على حب الفضل والمعارف وأخذ الطب عن والده وغيره واشتغل به ودرس تذكرة داود الأنطاكى وقانون ابن سينا ومفردات ابن البيطار فى خواص الأعشاب والنباتات حتى نبغ وتقدم وعلا صيته واشتهر فضله ورحل إلى مكة المشرفة بسبب فساد حصل بغزة سنة ١٢٦٦هـ وأقام بها سنين ثم رحل منها إلى مصر وأقام بها مدة وقد زاد فضله وتمت درايته ثم عاد لغزة فى حدود سنة ١٢٩٠هـ ولزم بيته وأحب العزلة والانفراد إلا بخاصته وغلب عليه الزهد والرياضة والتصوف وكان عنده ملكة قوية ودراية واسعة فى معرفة الداء وتشخيصه وما ينتج عنه ومعرفة دوائه وما يسبب بطأه والشفاء منه وكذلك بفن التشريح والفلك والرياضة والحكمة والتصوف والتاريخ والأدب والشعر والنسب وكان جريئاً شجاعاً وهماماً مقداماً رفيع الهمه كبير النفس وافر الحرمة لا يقبل من الناس هدية إلا من أحبابه وخاصته وجعل له فى ديوانه أوقاتاً خاصة لقبول الناس واجتماعهم به ومراجعتهم إليه فيقضى لكل إنسان حاجته ويفيده عنها يسأله وكان عنده حدة شديدة يلجأ الناس بها إلى التأدب أمامه وعدم الكلام إلا بمقدار الضرورة وكان هو لا يكتر من الكلام ولا الأكل ولم يتزوج مدة حياته وقد عم النفع به وكان يصف للناس الأشياء السهلة المتيسرة سيما للفقراء وانتفعوا به انتفاعاً

عظيماً وكانت عبادته سرية وله صدقات خفية ولم يجمع من الدنيا شيئاً ولا زال على ذلك إلى أن توفاه الله تعالى فى سنة ١٣٠٧هـ وقد جاوز الثمانين من العمر ولم يخلف بعده مثله وراثه العلامة الشيخ سليم أفندى شعرأ وغيره ووهب قبل وفاته جميع أملاكه لأخويه محمد أفندى وشمس أفندى فى غيبتهم وسامحهم ثم آل ما صار لهم لابن عمه مصطفى أغا وله شعر حسن ونظم بديع ومنه قوله :

لى نفس تأنف من علو مكانها أن تجعل السفاسف من مطلوبها
تأبى ورود الماء مع فرط الظما ما لم تراه يزيد عن مطلوبها
وله من باب التورية والاكتفاء :

تقول ربا غصن بحيكم أهذا رباح قلت يا ثقتى رباح
فقلت وما ألبست من نسج حبة وهذى النسا يغزلن قلت لها قباح
وكانه نسج على منوال الحافظ ابن حجر العسقلانى حيث قال :

يقولون صف أنفاسه وجبينه عسى للقا يصبو فقلت لهم صباح
وغالطت إذ قالوا أباح وصاله وإلا أبا وصلا فقلت لهم أباح
وله تخميس هذين البيتين فى الترجيلة لبعض المتقدمين :

يا شادنا أسر الأسود بحيلة من سحر ألفاظ وعين كحيلة
إن رمت إصلاحى ونيل فضيلة هات اسقنى التنباك من نرجيلة
نفحاتها تغنى عن القانون

جمعت عناصر كوننا أرضاً سما الماء ثم النار تعلقو الترب ما
قد قال ذو الأفضال قولاً قد سما تغنى المزاج عن العلاج وربما
أغنتك يا هذا عن القانون

ولو قال فهواءها والنار تعلقو الترب ما لجمع العناصر الأربعة وله غير ذلك ومنها صالح بيك ابن أحمد بيك ابن محمد بيك والد حسين باشا ومنها إسماعيل بيك ابن محمد بيك المذكور وهو خلف بكير بيك وهو خلف إبراهيم بيك وهو خلف إسماعيل بيك وحسن بيك والحاج أنيس بيك المتوفى سنة ١٣٢٧هـ أما الأول فخلف بكير بيك و الثاني خلف الحاج على وإبراهيم بيك والثالث خلف محمد وعبد الله وعبد الرحيم والعالم الفاضل الشيخ أحمد المتوفى بمصر أثناء مجاورته في ذى القعدة سنة ١٣١٨هـ وقد حضرت جنازته ودفن التربة زين العابدين . وهذه الشجرة المكية تجمع فروعها وأصولها بالديار الغزية :

شجرة عائلة مكي

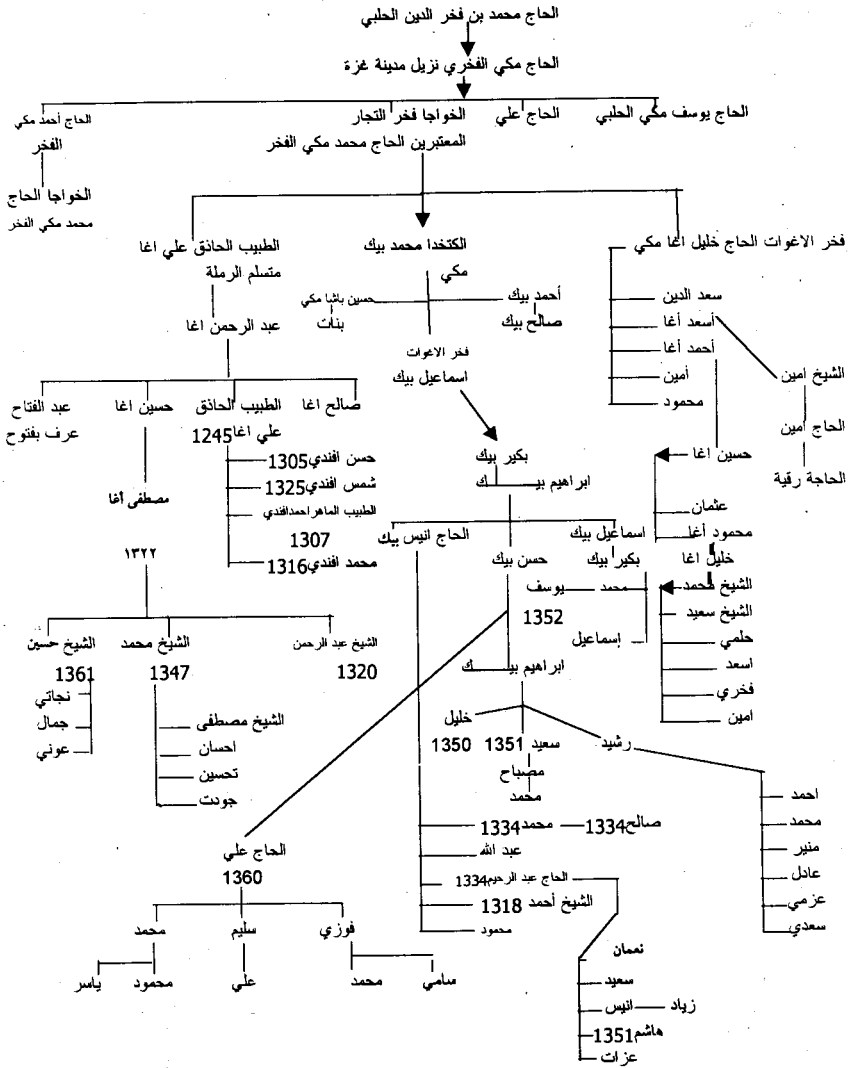

مدوخ

لقب بذلك جد هذه العائلة لعجلته في أعماله وخفة حركته قال في "القاموس وشرحه" في مادة مدخ: "المدخ العظمة رجل مادخ ومدبخ عظيم غزير والمدخ المعونة التامة وقد مدخه كمنعه يمدخه مدخاً أعانه على خيرٍ وشرٍ والمادخ والمدبخ والمدبخ كسكين والتمادخ العظيم الغزير من قوم مدحاء ورجل مدوخ وتمادخ يعمل الشيء بعجلة والتمادخ البغي كالأمتدخ والتمادخ التعاقل والتقايس عن الشيء وقد تمدخت الإبل إذا تقاعست في سيرها وتمدخت الناقة تلوث وتعكست في سيرها وتمدخ الرجل تكبر وبغى وتمدخت الإبل امتلأت سمناً" ١٠هـ. وهي عائلة قديمة ظهر منها في القرن الثاني عشر وما بعده تجار وعلماء منهم الخوaja الحاج أحمد وأخوه الحاج عبد الرحيم مدوخ وكانا في تجارة واسعة وثروة كبيرة والأول خلف ابنه الخوaja السيد يوسف وتوطن مصر للتجارة وامتد بها وعمر مسجداً ولها أعمال حسنة وبقي بها حتى توفي فيها بأواخر القرن الثالث عشر، وأخوه السيد صالح والشيخ عبد الرازق وكان عالماً فاضلاً وصالحاً كاملاً والثاني خلف ابنه المعمر الشيخ محمد رحل لمصر لطلب العلم في حدود سنة ١٢٧٠هـ وأقام بها وطالت مدته بالأزهر وصار يقرأ لبعض الطلبة فاعتبر مدرساً من أرباب الدرجة الثالثة وتعين معيداً بكتيبة رواق الشوام ووكيلاً عن شيخ الرواق العلامة الكبير الشيخ عبد القادر الرافعي وبقي على ذلك إلى أن توفاه الله سنة ١٣٣٠هـ وخلف بها أولاده الحافظ القارئ الشيخ عبد العزيز وحسن ومحمد وللشيخ أخوة بغزة وهم السيد عارف وعرفات وهاشم ومنها السيد مصطفى والسيد أسعد ابنا السيد عبد الرحمن ابن السيد إسماعيل مدوخ وكانا في أواخر القرن الثاني عشر والثاني خلف ابنه الشيخ على الإمام بمسجد السيد هاشم والناظر على

وقفه والفاضل الصالح الشيخ عبد الرحمن وتولى الإمامة بالمسجد المذكور إلى أن توفى وخلفه ابنه الفاضل الشيخ محمد وتولى الإمامة والخدمة بعد أبيه إلى أن توفى بأواخر سنة ١٣٢٣هـ وأخوه الصالح المقعد الشيخ درويش وتوفى سنة ١٣٢٥هـ والسيد قدورة ومنها الفاضل الأديب والشاعر اللبيب الشيخ عثمان مدوخ والصالح المعمر السيد حامد وأخوه حسن ابن السيد يوسف مدوخ ومنها غير من ذكر ولهم ذرية وأقارب بغزة ومصر وغيرها وهذه جملة من فروعها:

مراد

غلب اسم جدها لقباً لها وظهر منها في القرن الثالث عشر الشيخ إبراهيم ابن الشيخ محمد ابن الشيخ إبراهيم ابن الشيخ مراد المعصباوى نسبة إلى قرية معصبة كانت بالقرب من مجدل عسقلان وهى الآن خربة من خرب غزة التابعة للمجدل وكان يتولى أمر الحملة للحاج وتولى القضاء بناحية خانيونس واتسعت هذه العائلة منه وكانت وفاته بغزة فى حدود سنة ١٢٨٠هـ وخلف ابنه الفاضل الشيخ أنس والهامم الكامل الشيخ عطاء الله ومحمد وأحمد ومحى الدين والأول تقدم وظهر وتولى الخطابة والإمامة بجامع الأبيكى وتعين كاتباً بالمحكمة الشرعية ومدير لأموال الأيتام وعرف بالدراية فى المعاملات واشتهرت عائلته وذريته باسمه وتوفى سنة ١٣٠٩هـ ودفن بتربة الدريديّة وخلف جماعة منهم القارئ الحافظ الشيخ ظريف الضرير المتوفى سنة ١٣٢٠هـ وأما الثانى فإنه اشتغل فى مبدأ أمره فى طلب العلم وتحصيله على العلامة الشيخ يوسف أبى زهرة والشيخ داود البكرية والشيخ أحمد بسيسو حتى فضل ونبغ فى الفقه والمعاملات ولازم المحكمة الشرعية ثم تعين كاتباً لها وبقي على ذلك مدة ثم تولى نيابة ناحية خانيونس والمجدل وبقي مدة ثم رفع منها ولزم بيته لكبر سنه وتوفى سنة ١٣٣٨هـ ونشأ له أنجال فضلاء تولوا وظائف القضاء منهم الفاضل الشيخ على أفندى وقد لازم المحكمة الشرعية وتعين قاضياً بالناحيتين المذكورتين ثم سافر إلى الأستانة العلية فتعين قاضياً بديار بكر وأتم مدته بها ثم تعين نائباً لدرنة ببلاد الغرب وتوجه إليها فى أوائل سنة ١٣٢٦هـ ثم حضر لغزة وتعين بعد الاحتلال كاتباً بالمحكمة الشرعية ثم رفع منها وتعين واعظاً ومأذوناً ومنهم العلامة الفاضل الشيخ سعيد أفندى وستأتى ترجمته^(١) ومنهم الفاضل النجيب والذكى اللبيب الشيخ

(١) انظر إنحاف (ج ٤/ص ٤١٧) قسم التراجم.

بدر الدين وهو بعد تحصيله بغزة ومصر عاد لغزة سنة ١٣٢٦هـ وقرأ الدرس الخاص وظهر فضله وبانت نجابته ثم سافر إلى الأستانة وأقام بها مدة حتى تعين نائباً إلى بيلان سنة ١٣٢٥هـ وتنقل من نيابة لأخرى في البلاد التركية والعربية وتزوج ورزق بأولاد وتوفى ببيروت سنة ١٣٤٣هـ ومنهم الشيخ عبد الحى وقد لازم أخاه العلامة الشيخ سعيد ورحل معه إلى بلاد الغرب وانتفع ثم حضر لغزة وتعين نائباً لناحية الفالوجة وغيرها ورحل مع أخيه إلى بيلان ثم تولى القضاء ببلاد عديدة ولزم شرقى الأردن بعد الاحتلال .

شجرة عائلة مراد المصباوي

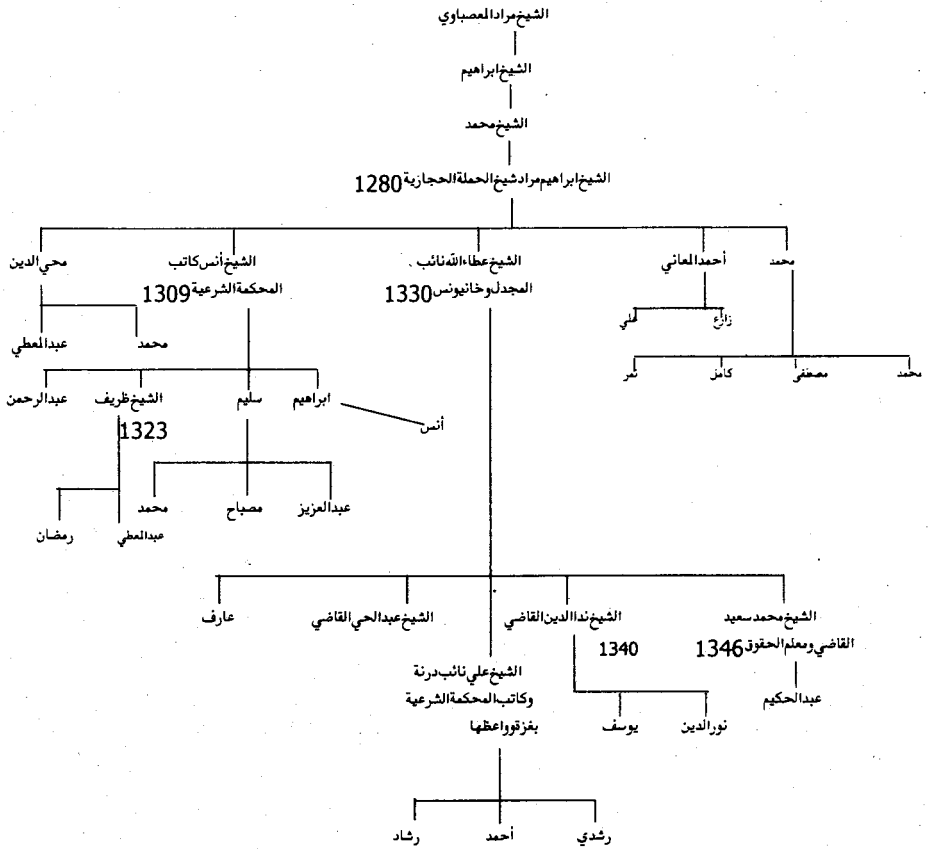

ملاحظة:

بمقارنة نسلي وفا كل من الشيخ محمد سعيد.

والشيخ نذ الدين أفضنا الصغر على معين الزرق في سنة 1346م والشيخ نذ الدين

لقد تشي مع الواقع لأنه بعد تقسيمه فيكون التاريخ

مرشد

اشتهرت باسم جدها مرشد الحرايري نسبة إلى الحراير والحريز على غير قياس لكونه كان يبيعه ويشتغل به وأصلها من الشام جاء منها لغزة في أوائل القرن الثالث عشر الشيخ محمد بن مرشد الحرايري وتوطنها وتوفى بها وخلف التاجر المحترم الحاج أحمد والشيخ حسن والأول كان تاجراً صالحاً متفقهاً محباً للعلم وأهله يكثر من مجالستهم وحضور دروسهم ومذاكرتهم ولا زال على ذلك إلى أن توفى سنة ١٢٩٦هـ وخلف ابنه التاجر الفقيه والصالح المحترم النبيه الشيخ إسماعيل وقد طلب العلم في أول أمره ثم اشتغل بالصناعة والتجارة وتقدم فيها وعرف بالصلاح والديانة والورع والأمانة وكان يكثر من مطالعة الكتب في أوقات فراغه وصفت له الأوقات مع خيرة الأصحاب وتيسرت لهم أسباب المعاش مع قناعتهم وعدم أطماعهم فأكثرُوا من الشطحات والسهرات على مطالعة ومفاكهة ولازموا ذلك إلى أن فرق الموت بينهم وتوفى المذكور سنة ١٣٢٣هـ وخلف ابنه السيد أحمد وإبراهيم توفى بحياة ولده سنة ١٣٢٠هـ، وأما الشيخ حسن فخلف ابنه على المتوفى سنة ١٢٨٢هـ والحاج عبد الله ومحمد، والأول خلف ابنه خليل، والثاني عبد، والثالث محمد أبو هاشم المتوفى سنة ١٣٣٠هـ وهي عائلة طيبة قليلة الفروع تجمعها هذه:

* * *

ميلاد

اشتهر باسم جدها ميلاد وهو من المغاربة الذين دخلوا فى سلك الضبطية حدثت بغزة فى أوائل القرن الثالث عشر وظهر منها عبد السلام أغا ابن ميلاد وكان رئيساً على الضبطية بغزة وخلف ثمانية أولاد منهم ميلاد أغا وأحمد أغا والحاج مصطفى وعبد والحاج محمد والأخير خلف ابنه عبد السلام وهى عائلة مستقلة قليلة الفروع واشتهر أن لها نسباً ينتهى إلى سيدى عبد السلام الأسمر الذى هو من ذرية سيدى "عبد السلام بن مشيش الحسنى" وأن عائلة سيسالم تجتمع معها فى النسب المذكور.

* * *

المباشر

هو فى اصطلاح الحكومة التركية من له النظر والمراقبة على تحصيل وصرف الأموال الأميرية وتكون له الولاية على خزانة المالية ثم صار يلقب به من يباشر شئون المحاكم الشرعية والنظامية وبلغ الأوراق إلى أرباب الدعاوى وقد جاء جد هذه العائلة من مصر فى أيام إبراهيم باشا وكان له أتصال به ومستخدماً بمعيته وهو الكاتب المقدم والوجيه المعمر المحترم محمد أفندى ابن حسن بن سلامة بن عطاء الله الجوهري المصرى وتعين مدير مال ولذلك لقب بالمباشر ثم تعين عضواً بمجلس الدعاوى وكاتباً بدائرة الاستنطاق وغير ذلك وله مآثر ومكارم مشهورة ثم لزم بيته لكبر سنه ولم يختل شىء من حواسه وكانت تزوره العلماء والأعيان ويسرون بمجالسته لما عنده من الإمام والدراية بحوادث الزمان وما حصل من الأمور فى العصور السابقة وكانت وفاته سنة ١٣٢٥هـ عن نحو تسعين سنة وخلف أنجالاً فنجباء منهم الكاتب المجد والإدارى النابغة حسيب أفندى كاتب التحريرات بغزة ثم تعين كاتباً بدائرة

البلدية والمحامي الفاضل شكيب أفندى وهاشم أفندى وصاحبنا الوفي الفاضل كامل أفندى وقد تعين عضواً بمحكمة البداية وكان كاتباً بدائرة البلدية وتعين بعد الاحتلال رئيساً لبلدية المجدل ثم تعين مأمور محاسبة بدائرة الأوقاف وكاتباً للأوقاف المدرسة ثم اشتغل بالمحاماة إلى أن توفاه الله في سنة ١٣٦٠هـ عن نحو ثمان وخمسين سنة وخلف ابنه الأديب المهذب حسان وعدنان وتوفى حسيب أفندى سنة ١٣٤٨هـ وخلف ابنه النشيط حلمى أفندى.

المشعلجى

لقب تركى يلقب به من يتخصص للمشاعل عند الحاجة إليها أو إشعال السرج والمصابيح بالمدن أو المساجد ومنها عيسى أغا المشعلجى وكان متسلاً بغزة واتخذ له من الأملاك معصرة بمحلة الزيتون آلت لعائلة الغلايينى ثم انتقل من غزة متسلاً ليافا وتوفى بها ولعائلته فيها بقية موجودة إلى الآن.

المصريين

عائلة اشتهرت بمحلة الشجاعية بذلك أتت من مصر فى أواخر القرن الثانى عشر ظهر منها الطيب المدرك الشيخ درويش المصرى وهو ابن السيد مصطفى ابن على ابن الشيخ محمد محبى الدين وأخوه عبد الرحمن وخلف جماعة ورأيت بحجة شرعية مؤرخة سنة ١٢١١هـ ذكر فيها مصطفى وعلى ابنا محمد الأسطا ابن أحمد الأسطا عرف بالمصريين ووالدته عيشة بنت السيد أحمد الباز وكان الطيب يلقب بالأسطا فى عرف المصريين.

مرزوق

عائلة قديمة بغزة ظهر منها فى القرن الثالث عشر عين العلماء الشيخ مصطفى مرزوق وستأتى ترجمته^(١) ولا يعرف الآن أحد من عائلته .

معتوق

اسم رجل من عائلة الفتيانى غلب لقب لها بغزة وتقدم فى حرف الفاء وهو لقب لعائلة مسيحية منها معتوق مسعد .

مسعود

لقب عائلة مسلمة سيأتى ذكرها ومسيحية ومنها إبراهيم مسعود منصور .

مهانى

يوجد قبيلة يقال لها المهائنة من عرب الشرق ويقطنون فى قرية كثرة من شرقى الأردن واشتهر جد هذه العائلة المعلم شاهين وأنه أسلم وخلف ولده حنتوش ومنه تفرعت عائلة مهانى والفايط ومنها راغب وأخوه الحاج عوض مهانى ابن الحاج محمود بن حسن مهانى وكان بيدهم مشيخة محلة الجديدة وكل منهم تعين مختاراً بالمحلة المذكورة ولهم ذرية .

(١) انظر إتخاف (ج ٤/ ص ٢٢٢) قسم التراجم .

المزيني

نسبة إلى مزينة كجهينة قبيلة من عرب مضر كما في "شرح القاموس" (١)
قلت: وهم بنو عمرو بن أد بن طابخة بن إلياس بن مضر نسبوا إلى أمهم
مزينة بنت كلب بن وبرة قيل إن جدها نزيل قرية الدميثة وعند خرابها سكن
غزة وتفرعت عائلته بها وعائلة أقطيفان والعجلة فرع منها ومنها الحاج سلمان
ابن الحاج عبد الله ابن الحاج سلمان ابن الحاج عبد الله بن سلمان بن حسن
المزيني المتوفى سنة ١٣٥٤هـ ، وله وصية كبيرة اشترى ولده الحاج صادق منها
بعض كتب دينية ووقفها بجامع ابن عثمان عملاً بوصية والده

مرئجي الدميثي الصواف

ومنها مرئجي بن عبد الرحيم عرف برحيم واشتهرت عائلته بذلك وتقدم
في حرف الرءاء .

مرئجي

اسم الجد الجامع لفروع هذه العائلة ثم صار لقباً لها قيل إنه أتى من مكة
وقيل من خربة كرنب التابعة لقضاء بئر السبع وتوطن غزة وظهر من ذريته
الشيخ سعد بن مقبل ابن الحاج عبد المرئجي وصار شيخ مدينة غزة وكان
موجوداً بها في سنة ١٢١٠هـ واشتهرت عائلته من بعده بعائلة الشيخ وسعد
وبنى المعصرة الكبيرة بجوار داره بمحلة الشجاعية^(٢) وهي التي آلت إلى عائلة

(١) انظر: تاج العروس (ج ٩/ ص ٣٤٥).

(٢) وكأنه نسبة إلى عشيرة من الغرب تعرف بالحيطان وهم بنو الحيرث بن عمرو بن تميم ذكرها في
شرح القاموس (هـ . ط . ص ٢٢٧) .

سكيك ومنها عائلة الزعيم وريشان ومرتجى بمحلة الزيتون ومنها الرجل الصالح الشيخ حامد إمام الشافعية بجامع ابن عثمان المتوفى سنة ١٣٥٣هـ ابن الشيخ الصالح المعمر الحاج عبد الله الإمام بالجامع المذكور والمتوفى سنة ١٣١٤هـ ابن الشيخ مرتجى ابن الحاج أحمد ابن الحاج عبد المرتجى ومنها الخليفة الصالح الشيخ عبد العزيز المتوفى سنة ١٣٥٤هـ ابن الشيخ مصطفى ابن الحاج أحمد ابن الحاج عبد المرتجى وبالجمله فهى عائلة كبيرة ظهر منها صلحاء وتجار وصناع وهذه فروعها:

مشتهى

ويجوز أن يكون اسماً أو صفة لغلام بعد ما حَنَّ القلب وتلهفت النفس عليه فقيل له مشتهى لمرتبجى ومبتغى من الله أن يمن على والديه لحاجتهما وتعطشهما إليه ثم غلب لقباً لهذه العائلة المعروفة بشجاعة غزة، ومنها يوسف بن عثمان مشتهى ورأيت فى حجة شرعية مؤرخة سنة ١١٨٠هـ ذكر فيها أنه من المستحقين بوقف الإحباطة بمحلة الشجاعة وقد كثر وتفرعت ذريته فى أواخر القرن الثالث عشر وفيهم كرم ونجدة وصناعة وفلاحة ومنهم عبد الله بن عبد الرحمن ابن الحاج محمد ابن الحاج إبراهيم بن يوسف بن عثمان مشتهى وأعقب أولاده الحاج عبد القادر المعروف بقدورة والحاج أمين والحاج سلمان ولهم أعقاب كثيرة بغزة والسبع وهذه فروعها:

* * *

شجرة عائلة مشتهي

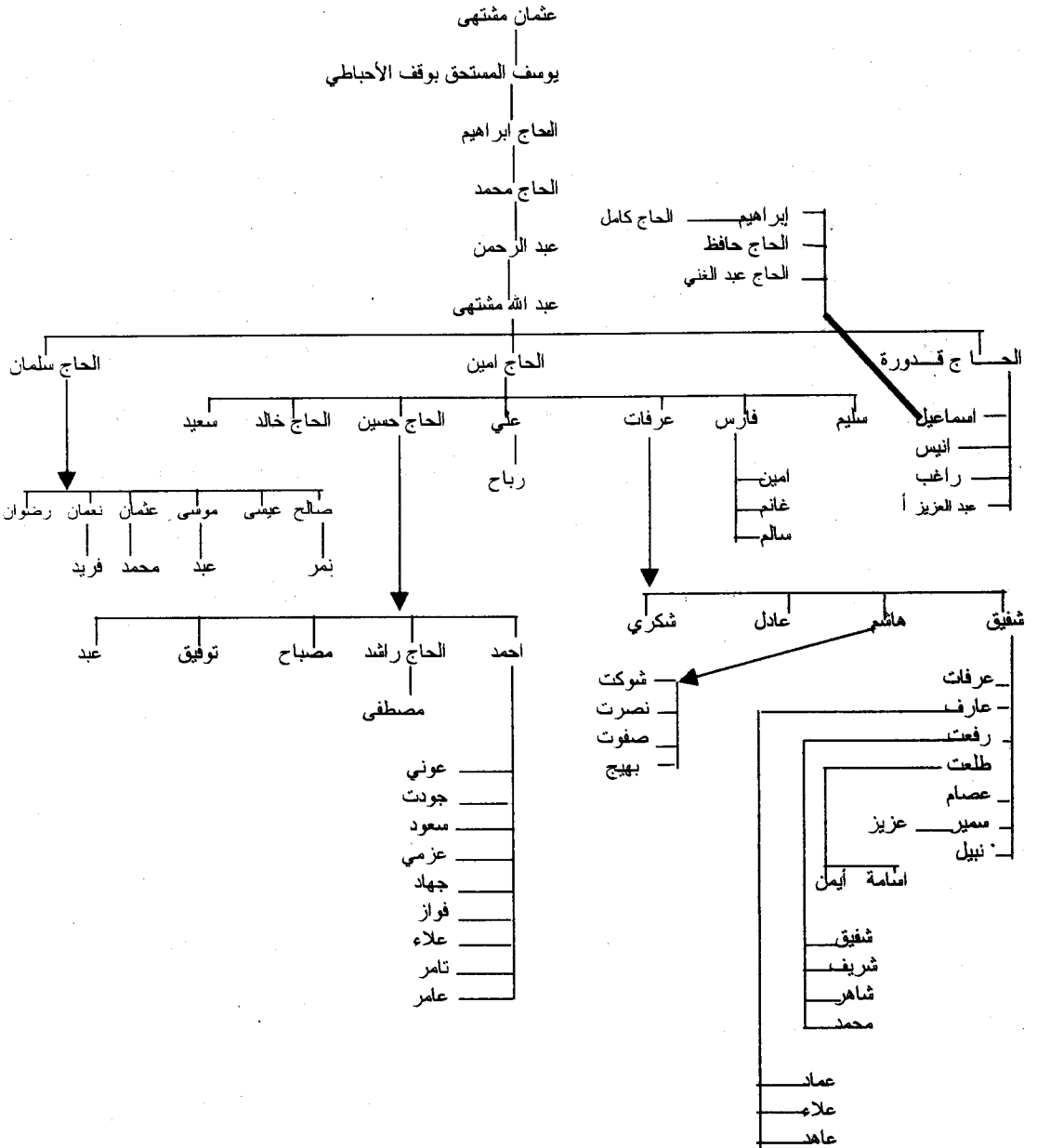

المشهرأوى

نسبة إلى نزلة المشاهرة التي كان يقيم بها صنف من الجند بالراتب الشهري وسكنت غزة في القرن الثاني عشر ومنها يوسف بن أحمد المشهراوى^(١) وكان موجوداً بغزة في سنة ١٢٢٠هـ وأولاده^(٢) محمد وعمر وأسعد ويوسف ومصطفى و خليل وعبد الله والحاج درويش ولكل ذرية ومنهم جماعة سكنوا قرية المحرقة وقبل نزولهم بمحلة الشجاعية كانوا بمحلة الزيتون.

* * *

مقبل

منها العلامة إسماعيل بن مقبل وكان من أهل القرن التاسع وستأتي ترجمة السخاوى له ومنها الحاج خليل بن مقبل وكان في سنة ١١٣٥هـ منها أحمد ابن محمد بن مقبل وتوفى بأوائل القرن الرابع عشر ولا يعرف الآن منها أحد.

* * *

معروف

وهي عائلة من قرية نزلة جباليا التابعة لغزة وليست من الجبالية وإنما هي مصرية الأصل ومنها العالم الفاضل الشيخ حسن ابن الشيخ محمد الردوية ابن الشيخ حسين ابن الشيخ محمد ابن الشيخ على ابن الشيخ أحمد معروف المصرى النزلى طلب العلم بغزة ثم توجه إلى الأستانة في سنة ١٣١٠هـ واشتغل بمدارسها وتعرف بعلمائها وأعيانها واشتهر بمعرفته لعب الشطرنج

(١) ومنها أحمد بن حسن المشهراوى وكان سنة ١١٩٠هـ (هـ. ط. ص ٢٢٨).

(٢) ومنها محمد بن أحمد بن على المشهراوى (هـ. ط. ص ٢٢٨).

وبذلك صار له تردد ومعرفة من الكبراء والأعيان وعين واعظاً ومعلماً وبعد الاحتلال حضر لمصر وتعين بأحد المساجد ثم حضر لغزة فعين واعظاً لبلده وما جاورها ثم أُلغيت وظيفة الوعظ وكانت وظيفة التدريس العام بالجامع الكبير محلولة بوفاة المرحوم الشيخ سعيد أفندى أبو شعبان فعين بها وعين ماذوناً لقرية برير وغيرها وتحسنت حالته وهو الآن يجاوز السبعين من العمر.

* * *

المملوك

غلب لقباً على عائلة وتعرف بعائلة بدوى ومنها الشيخ على ابن الشيخ مصطفى ابن الشيخ بدوى المملوك وهو من طلبة العلم وانتسب إلى الطريقة الصوفية وصار خليفة بعد والده واتخذ له زاوية بمحلة الدرج بغزة وصار معلماً وواعظاً وماذوناً بالقرى وله أقارب منهم طالب علم بالأزهر وبالقدس ودمشق عائلة تلقب بذلك وأصول التى بدمشق من ممالك المرحوم سنان باشا وفيهم التولية والنظارة على وقف الباشا المذكور وأوقاف مسجد مدرسة السنانية بدمشق.

* * *

الناوى

نسبة إلى المنية من بلاد مصر وهى عائلة مستقلة وانتقل بعضها إلى يافا وتوطن بها كما توطنها كثير من أهالى غزة بعد الحرب العامة.

* * *

المصرى

لقب عائلات بنابلس ومجدل عسقلان وخان يونس ومحلة الجديدة ومحلة الدرج والآخرة جاء جدها بحملة إبراهيم باشا عيسى المصرى وهو من قرية الزريبة^(١) وتعرف الآن بالعادلية وهو ابن عبد الله بن عثمان الزرباوى وأعقب حسن وحسين وأحمد ومحمد والحاج عبد ولأكثرهم ذرية .

* * *

مسعود

منها مصطفى بن عبد الله بن مصطفى بن محمد مسعود ومنها محمد وأخواه إسماعيل وحسن أبناء خليل بن محمد مسعود ومنها إبراهيم بن مصطفى مسعود والأول له من الأولاد حنفي ومحيى الدين والحاج درويش ومنها محمد على وأخواه يوسف وسليمان أبناء محمد ابن الحاج محمد مسعود وتوطنوا مدينة يافا وتوفوا فيها ولهم فيها ذرية معروفة ولإبراهيم ذرية بغزة خليل وأحمد وسعيد .

* * *

المساعيد

عشيرة من العرب سكنت قرب غزة وإليهم تنسب الأرض المعروفة بالمساعيد الجارية بأوقاف الجامع الكبير العمرى بغزة .

* * *

(١) "زريبة بلبس وهى من البلاد القديمة، وقاعدة مركز بلبس". انظر: القاموس الجغرافى، قسم ٢ (ج ١/ ص ١٠٠).

المغنيين

حمولة كبيرة بمحلة التركمان أصلها من أهالى خربة أم نجيلة قبلى غزة التى كانت كغيرها من الحرب بلداً عامرة أهلة بالسكان وبخرايا رحلت عنها سكانها إلى الجهات الشمالية ومنهم من اندمج بعرب بنى صخر ومنهم من سكن غزة واشتهروا بهذه النسبة وتفرع عنهم حمولة العواصية والبطنجى ومنهم من التحق بعرب أهتيم ثم سكنوا غزة بالمحلة المذكورة ومنهم حمولة حلس وشمالى واشتغلوا بالفلاحة والزراعة وتملكوا أراضياً^(١) كثيرة عند تسجيلها بسبب تصرفهم فيها وبقي أكثرها لهم لحد الآن وفيهم كرم وشجاعة وحماسة وعصية .

المالح

المالح كالمالح ضد العذب من الماء كما حكاه ابن الأعرابى والمالح موضع باليمامة وبسواد الكوفة والملوحة: قرية كبيرة بحلب، ومليح: قرية بصراة، وبنو مليح بن عمرو حى حسين من خزاعة، والملحية: قرية بصعيد، والملاح: قرية بزبيد والمالحة قرية تابعة للقدس الشريف والمالح لقب عائلة بالعريش وأخرى بدمشق منها أديب أفندى ابن محمد إبراهيم أغا ابن حسين أغا المالح من محلة ساروجة بدمشق أتى لغزة فى أوائل القرن الرابع عشر بوظيفة كاتب طابور رديف غزة صنف ثانى بالأرودنى الخامس وأقام بها مدة وبنى بها داراً كبيرة سجلها باسم شقيقته المرحومة الحاجة عيشة خانم وقد وقفت نصفها على أولاد أخيها المذكور لطفى ومحمد وخلييل ومحمد فوزى ولطفية وهدية القاصرين ومن بعد انقراض الذرية على حرم المدينة المنورة بموجب حجة مسجلة بمحكمة شرعية غزة بتاريخ غرة محرم سنة ١٣١٠هـ وقد توفى بغزة

(١) كذا بالأصل، والصواب: «أراضى».

سنة ١٣١٠هـ ودفن بمقبرة الشيخ شعبان وكتب على قبره :

يا زائراً هذا الضريح منور ونوى به فرع الأماجد من شهر
بأديب نجل محمد الشامي قضى لجوار مولاه بأمر قد قدر
هو كاتب الطابور فى فيحائنا لرديفها يا ويح من لم يعتبر
فى مقعد صدق أتى تاريخه حب سرى عند الملك المقتدر

وقد أسف الناس عليه لمكارمه وكثرة أصحابه ومعارفه وكان رحمه الله شهماً كبيراً وفذاً كريماً له أخلاق حسنة ومزايا طيبة ثم حضر ولده السيد لطفى أفندى إلى غزة وكان يتمنى أن يموت فيها ليدفن على والده وعاقته الظروف عدة أيام وما انتهت معاملته الا بانتهاء أجله حيث تمت ظهر يوم الأحد ٢٠ رجب وتوفى قبيل العصر من اليوم المذكور سنة ١٣٦٦هـ ودفن على والده بمقبرة ولى الله الشيخ شعبان أبى القرون وقد توفيت الحاجة عائشة خانم بعد أخيها فى سنة ١٣١١هـ ودفنت بجانب قبره وقد كتب عليه :

يا زائراً هذا الضريح منور بكريمة الأمجاد تعنى عائشة
هى بنت إبراهيم درة خدرها ولها كنوز الصوت كانت جايشة
نادى مناديهها فلبت عاجلاً لجوار مولاهها ولم تك طائشة
لما قضت نجباً لها قد أرخوا فى جنة الماوى بصبر عائشة

وقد انحصر وقفها فى ابن أخيها المذكور لطفى أفندى وأخته هدية وبوفاته انحصر الوقف فى ولده الأديب الصالح السيد محمد أديب أفندى وأخوته وأقيم متولياً على الوقف المذكور مع السيد أحمد على البدرى من غزة وقد آل النصف الآخر إليه ولأخيه .

الملاح

الملاح في اللغة: النوتى ومن يتعاطى صنعة الملاحة والملاحى يأتى نسبة إليه وإلى قرية أو عرب الملاحة والشيخ إبراهيم الملاحى له مزار ومسجد بيافا ومسجد الملاحى بغزة وهذا لقب عائلة طيبة بطرابلس الشام ظهر منها علماء فضلاء وأعيان أجلاء لهم تراجم فى التواريخ ومنها العلامة الأديب والفهامة الأديب الشيخ محبى الدين أبو الفضل ابن السيد حسن بن إبراهيم ابن الشيخ محمد تقى الدين الشهير بالملاح^(١) تقلد وظيفة القضاء بيافا وغيرها ثم تعين حاكماً بمحكمة الصلح بقضاء بئر السبع ونابلس وغزة ثم أحيل على التقاعد فى سنة ١٣٦٠هـ وتوطن غزة وتعين إماماً وخطيباً ومدرساً بجامع كاتب الولاية وقد عرف بالاستقامة والصلاح والأخلاق الكريمة والمزايا الحسنة وله مؤلفات تدل على طول باعه وسعة اطلاعه منها عمدة الحكام ومن يتردد على المحاكم ونظم الدر المنثور من الحكم والأمثال والمأثور ونظم " متن الحكم السكندرية " وقد طبعت ومنها: " سمر التمر فى مولد خير البشر " .

المهتدى

أصلها من القدس جاء منها لغزة فى أوائل القرن الرابع عشر السيد محمود ابن السيد أمين المهتدى وله أولاد نجباء موسى أفندى مأمور نفوس غزة وأمين أفندى كاتب محكمة البداية وعلى أفندى المعلم بالمدرسة الأميرية وعبد المعطى وتوطن بها إلى أن توفى فيها سنة ١٣٢٩هـ .

(١) انظر ترجمته فى كتاب: من أعلام الفكر والأدب فى فلسطين ليعقوب العودات (ص ٥٩٦ -

حرف النوى

النويرى

نسبة إلى النويرة بلد بصعيد مصر^(١) ينسب جماعة من العلماء بمصر ومنها نزل فرع منها كما تقدم فى حرف السين وبمكة المكرمة ترجم السخاوى فى الضوء اللامع جماعة منهم .

* * *

النخال

لقب جد هذه العائلة بذلك لكونه كانت حرفته زراعة النخل وإصلاحه وتلقيحه ببلاد الحجاز وظهر منها بغزة فى القرن الثامن جدها ولى الله صاحب الكرامات الشيخ عبد الله بن مفرج بن بدر بن بدرى بن عثمان بن جابر بن ثعلب بن ضوى الغزى ويظهر أن جدها ضوى هذا هو الذى رحل من بلاد الحجاز وتوطن غزة وتقدمت ترجمة الشيخ عبد الله المذكور فى المزارات ويلقب "بالمغيفر" لكون جده الأعلى مغيفر بن عامر بن لؤى بن غالب جد النبى ﷺ وتقدم بقية نسبه وهو خلف ولده العلامة الشيخ عبد الكريم وإليه يرجع نسب جميع فروع العائلة التى بغزة واشتهرت بالنخال وظهر من ذريته كثير من العلماء ومنهم من تقلد وظيفة إفتاء الشافعية بغزة والعلامة الإمام شيخ الإسلام شهاب الدين أحمد الغزى وهو جد العائلة التى بدمشق وهو أول من توطن دمشق بعد سنة ٧٨٠هـ وقيل سنة ٧٧٩هـ وتلقب

(١) "هى من القرى المصرية القديمة" . انظر: القاموس الجغرافى للبلاد المصرية (ج ٣ / ص ١٥٣).

ذريته بالغزى العامرى نسبة لجدده عامر بن لؤى أو إلى حارة بنى عامر بغزة وسميت بذلك لكون بنى عامر كانوا ينزلون بها فى رحلة الصيف ومنهم من توطنها كما أن عبد شمس كانوا ينزلون بناحية أخرى وظهر بدمشق من ذريته علماء أجلاء فى كل قرن إلى يومنا هذا وستأتى تراجمهم ولا يوجد فى الإسلام عائلة انتجت من العلماء الأعيان مثل عائلة العيدروس باليمن وعائلة النخال والعامرى الغزى بالشام حتى قال المرادى: عندما أتى على ذكر الشهاب المذكور وقد أنجب فروعاً ازدهت بها الأيام وعمت فضائل علومهم للخاص والعام وإلى وقتنا هذا موجود منهم بقية أفاضل كرام وكانت وفاته بمكة فى ٦ شوال سنة ٨٢٢ أ. هـ. قال فى كشف النقاب^(١): "ومن البيوت الشهيرة بالعلم والمجد بيت النخال وهم قوم كرام يقال إنه خرج من هذا البيت ثمانية عشر عالماً" ٠ أ. هـ. ولو اطلع على ذكرهم وفتاويهم لما قال يقال ولو رأى تراجمهم فى تواريخ القرن التاسع والعاشر والحادى عشر والثانى عشر لما اقتصر على ثمانية عشر وسترى التنويه بذلك فى الشجرة التى تجمع فروعها وكانت فيهم وظيفة إفتاء الشافعية بمدينة غزة وتولاها جماعة منهم كما مر بيانه منهم العلامة الشيخ حسين بن عبد الكريم بن عبد الله النخال وستأتى ترجمة المحبى له ومنهم العلامة الهمام شيخ الإسلام الشيخ محبى الدين النخال وذكره الخفاجى فى ريحانته وابنه الشيخ أحمد^(٢).

والعلامة الشيخ محمد وحفيده فخر المدرسين الشيخ على بن محمد وكان ظاهراً بغزة فى أوائل القرن الثانى عشر ومنهم العلامة الشيخ يوسف النخال والشيخ حسن مفتى الشافعية بغزة وستأتى ترجمة المرادى له وابنه الشيخ

(١) انظر : كشف النقاب ص ٥١ (مخطوط).

(٢) النابلسى فى رحلته (الحقيقة والمجاز) سنة ١١٠٥ هـ وأن والده المرحوم شيخ الإسلام الشيخ إبراهيم ابن الولى المعروف صاحب الكرامات والعارف الشيخ عبد الله النخال وذكره (هـ. ط. ص ٢٢٢) .

مصطفى وأوقف عقاراته فى حياته على ذريته ومنها الشيخ أحمد النخال وتولى إفتاء الشافعية فى أوائل القرن الثانى عشر وخلف ابنه الشيخ حسن والشيخ محمد ومنها العلامة الشيخ مصطفى النخال والعلامة مفتى الشافعية الشيخ صالح النخال ابن الشيخ حسين النخال ولا يزال يظهر منها بغزة العلماء الفضلاء والأعيان الأجلاء وآخرهم العلامة الشيخ محمد نجيب النخال مفتى الشافعية وشيخ العلماء ورئيسها بعصره وستأتى ترجمته^(١) وبعده انقرض العلم من بيتهم من أوائل القرن الرابع عشر بعد أن خدمها الحظ وحفها السعد نحو ستة قرون وقد كان منهم فرع بمصر ولا يعرف الآن منه أحد وأما العائلة التى بدمشق فهى ظاهرة إلى الآن ولكن تأخرت مكانتها العلمية عما كانت عليه قبل هذا القرن وكان فيها إفتاء الشافعية بدمشق ورواية الحديث والتدريس تحت قبة النسر بالجامع الأموى ومنهم من تقلد القضاء وباشر الخطابة والإمامة بالأموى وستأتى تراجم جماعة منهم^(٢) وهذه الشجرة تجمع فروع هذه العائلة التى بغزة فقط وبعدها سترى شجرة أخرى لفروعها التى بدمشق مع ذكر تاريخ وجودهم بوظيفة الإفتاء أو تاريخ وفاتهم ويا لها من فروع تفرعت عن أصل ثابت مكين وازدهرت فى البلاد بالعلم والفضل المبين وكثر تنقل رجالها فى القرون الماضية والسنين الغابرة فى البلاد من مصر القاهرة إلى غزة هاشم العامرة إلى دمشق الشام إلى مكة المكرمة والأستانة العلية فانتشر بذلك فضلها وعم نفعها حتى أعقب الظهور الخفا والصعود الهبوط والتحرك السكون.

كأن لم يكن بين الحجون إلى الصفا

أنيس ولم يسمر بمكة سامر

(١) انظر إنحاف (ج ٤/ ص ٢٤٥) قسم التراجم.

(٢) انظر إنحاف (ج ٤/ ص ١١٧ - ١١٩) قسم التراجم.

النديم

هو اسم رجل وصار لقباً ويلقب بذلك من يكون حسن المحادثة كثير الاستحضار وهي عائلة قليلة الفروع وجد منها قراء وصلحاء وتقدم أن عائلة الكجك فرع منها ومنها القارئ الحافظ الشيخ حسين النديم وكان يحفظ القرآت السبع وتوفى بأوائل القرن الثالث عشر ومنها الرجل الصالح الحاج عبد الحافظ النديم ابن الحاج عبد الله ابن الشيخ حسين ابن الشيخ أمين النديم وخلف ابنه السيد عبد الله والقارئ الحافظ الشيخ حسين النديم ومنها السيد مصطفى ابن السيد الحاج أحمد ابن السيد أمين ومنها السيد قاسم وأخوه الحاج زكى الكجك ابن الحاج عبد الله ابن السيد الحاج عبد الرحمن أغا الكجك بيرقدار أسباهية غزة وأخوه السيد إبراهيم وكان من الأسباهية أيضاً ابنا الرجل الصالح السيد الشيخ أمين النديم ومنها السيد بكير ابن الحاج مصطفى المذكور وخلف ابنه السيد أمين والسعدى وسعيد وإبراهيم . والأول له من الذرية على ومحمود وعبد الحى ومحمد خضر والثانى له من الذرية بكير ونظمى ورمضان والثالث له من الذرية هاشم والرابع لم يعقب ذكوراً ومنها غير من ذكر وبعضها بالمدينة المنورة وبئر السبع قيل إنها ترجع بنسبها إلى الشيخ على بن مروان^(١) وهذه جملة من فروعها:

* * *

(١) انظر ترجمته فى الإنحاف (ج ٤ / ص ٧٤) قسم التراجم.

نصر الله

هو اسم رجل من رجال هذه العائلة القديمة وتكرر فيها مثل صنع الله وعبد الحى وقد وتلقب بالمغير ورأيت فى تاريخ أبى الفداء أنه فى سنة ٦٤٢هـ سير من حماة الشيخ تاج الدين أحمد بن محمد بن نصر الله المعروف بيته ببنى المغيرك رسولا إلى الخليفة ببغداد وذكر فى شذرات الذهب برهان الدين إبراهيم بن نصر الله بن أحمد بن محمد بن محمد بن أبى الفتح بن هاشم بن إسماعيل بن إبراهيم بن نصر الله بن ناصر الدين وأنه مات سنة ٨٠٢هـ وذكر أخاه أحمد بن نصر الله أحمد بن محمد الكنانى العسقلانى الحنبلى قاضى الحنابلة بالديار المصرية بعد أخيه برهان الدين وأنه تفقه على والده وتوفى بمصر سنة ٨٠٣هـ عن أربع وثلاثين سنة وذكر أحمد بن إبراهيم بن نصر الله ابن أحمد الكنانى العسقلانى الأصل ثم المصرى الحنبلى شيخ عصره وتوفى والده وهو رضيع فنشأ واشتغل بالعلم وحصل أنواعاً من العلوم ثم باشر نيابة الحكم بالديار المصرية عن أبى سالم ثم عن المحب بن نصر الله ثم ولى قضاء الديار المصرية وكان بها مرجع الحنابلة وله تصانيف ولم يزل كذلك إلى أن توفى سنة ٨٧٦هـ وصلى عليه السلطان قايتباى والقضاة وأركان الدولة وكانت جنازته حافلة . هـ .

وذكر فى الضوء اللامع أحمد بن عبد الله بن محمد بن عبد الله بن أبى الفتح بن هاشم بن إسماعيل بن نصر الله بن أحمد بن أحمد الشهاب بن الجمال بن العلائى الكنانى العسقلانى الأصل القاهرى وكان يعرف بابن الجندى مات سنة ٨٨١هـ ومنه يظهر أن أصل هذه العائلة من عسقلان وبعد خرابها توطنت مصر .

والمعروف عن هذه العائلة أنها من قرية الدميثة القريبة من الداروم المعروفة

بدير البلح وعند خراب القرية المذكورة بعد الألف تفرق أهلها فى البلاد فنزلت مع جملة عائلات مدينة غزة وتوطنت بها ومنها السيد على وشقيقه السيد نصر الله وكانا فى سنة ١١٤٤هـ إلى سنة ١١٧٧هـ وهما ابنا السيد محمد وكان موجوداً فى سنة ١١٠٨هـ ابن الشريف السيد نصر الله الدميثاوى عرف بالمغير والسيد سليمان ابن السيد عودة الدميثاوى وكان موجوداً فى سنة ١١٧٧هـ ومنها السيد محمد وحسن ابنا السيد أحمد ابن السيد محمد ابن السيد عودة ابن السيد سليمان ابن السيد عودة الدميثاوى .

ومنها السيد على نصر الله من أهالى محلة الزيتون بغزة المتوفى سنة ١٣٥٧هـ وأخوه السيد محمد وهما ابنا السيد نصر الله بن محمد بن نصر الله وأخوه السيد مصطفى ابنا السيد محمد ابن السيد نصر الله وكان فى سنة ١١٧٧هـ ابن الشريف السيد محمد وكان فى سنة ١١٠٨هـ ابن الشريف السيد نصر الله الدميثاوى عرف بالمغير من أهالى قرية الدميثة وهو على ما علم من صورة النسب الموجودة عندهم والمنقولة عن الأصل فى سنة ١٢٣١هـ ابن السيد محمد بن محمد بن عمر بن محمد المغير ابن السيد حامد ابن السيد عودة بن ناصر بن عيد بن عثمان بن بدر بن بكر بن سليمان بن مصطفى بن زين الدين بن خليل بن حسام الدين بن ولى الدين بن زين الدين ابن شرف الدين بن شمس الدين بن سعيد بن سيد السادات حسين الأصغر ابن على زين العابدين بن الحسين ابن أمير المؤمنين الإمام على بن أبى طالب كرم الله وجهه ورضى عنه .

نبهان

لقبت باسم جدها نبهان ويعرف منها السيد على ابن الحاج نبهان ابن السيد على بعلوشة^(١) وخلف ابنه الحاج محمد وسكن بيروت ولم يعقب والصالح الولي المجذوب الشيخ محمود وخلف ابنه محمد على نبهان وتوفى سنة ١٣٣٤هـ وخلف محمود والسيد حامد وتوفى سنة ١٣٢٤هـ بحرب اليمن وخلف بغزة أولاده السيد إبراهيم ومصطفى وأحمد ولكل ذرية بغزة والمجدل ولا يعرف منها غير مَنْ ذكر وفي تاريخ حلب ترجمة لشمس الدين محمد بن أبي بكر بن محمد بن على بن محمد بن نبهان بن عمر بن نبهان بن علوان ابن غبار بن العلاء أبي الحسن ابن الإمام .

* * *

النعسان

وهي فرع من عائلة أزويد عرف منها الحاج حسن النعسان وخلف ثلاثة من العواجز القراء الشيخ مكاوى والشيخ محمد والشيخ أحمد المتوفى سنة ١٣٣٤هـ وعبد الله وبحما عائلة كبيرة تعرف بهذا اللقب ويقال للنعساني ظهر منها علماء أجلاء منهم فقيها الحالى العلامة الشيخ سعيد النعساني وذكرناه فى رحلتنا وهو إمام وخطيب ومدرس بالمدرسة النورية .

* * *

(١) الشمس بن عبد الله الجبرين شيخ زاوية جبرين دخل القاهرة وزار بيت المقدس وكان شيخاً متواضعاً مكرماً للوافدين فيه شجاعة وهمة ومروءة من بيت مشيخة وجمالة توفى سنة ٨٦١ و ذكر فى تاريخ دمشق عبد الواحد بن خلف بن نبهان خطيب زملكا تولى قضاء صرخد وتابا بدمشق وكان فاضلاً متميزاً مات سنة ٦٥٠ أ.هـ. فهذه العائلة إما من دمشق أو حلب فيما يظهر لأن العائلات كثيراً ما تنتقل من بلد لأخرى ويبقى لها لقبها (هـ . ط . ص ٢٣٨) .

النواتى

جمع نوتى مثل نجاتى ومفاتى وهم الملاحون فى البحر قال الجوهرى وهو من كلام أهل الشام وصرح غيره بأنها معربة والنوتية والنواتية الملاحون الذين يديرون السفينة فى البحر ويسيرونها ومنها الشيخ حسن النواتى الغزى الجبالى وكان خليفة فى الطريقة الصوفية .

* * *

النزلى

نسبة لقرية نزلة جباليا حدثت بعد القرية المذكورة فى القرن التاسع وسكن بعض من العرب وأهل القرى والمصريين ومنهم من نزح عنها وسكن غزة وغيرها وهى تعد قسماً من جباليا لاتصالها بها.

* * *

النونو

لقب عائلة نزح جدها من قرية الجاولية وسكن غزة فى القرن الثانى والثالث عشر مثل كثير من العائلات كعائلة الغزالى ومسعود وأبو مرق وفضة وغباين وعيد والعمصى وأبو جبل وأبو شر وشرير وعزام ومهاوش ودغمش وأبو زهرة وثلجى وكريرة وطه وأمقاط وقزعاط والبيبا والبلح وزينة وزينو وشهاب وراضى والأطيش والظاظا والخور وأبو راس واللى والوزير وداود وقحاويش وقروط والنزلى والعف والزن. وقيل إن جدها من أكباد من بلاد مصر وهو إبراهيم بن حنون وأعقب أولاده الحاج عيسى وإسماعيل وعبد وفرج وتفرعت واتسعت هذه العائلة منهم وبالرملة عائلة تلقب بهذا اللقب ويقال عنها النونة ولا صلة بينهما ووجد منهما شيوخ وشباب خيار.

نافع

من العائلات المصرية التى نزلت غزة فى القرن الثالث عشر وهى من زريبة بلبيس واشتهرت باسم جدها نافع ورأيت فى فروع السيد عامر وأخيه السيد عبيد حسن نافع بن على بن حسن بن حسن بن على واشتهر بنافع بن حسن ابن سليم بن سلامة ابن محمد بن حسونة بن موسى بن نافع . ومنها السيد محمد أبو سيد أحمد بن سيد أحمد ابن الحاج مصطفى ابن الحاج أحمد بن عبد الله بن على بن على بن عبد الرحمن بن غالى بن خفاجى بن محمد عامر بن حسين بن على بن حسن ابن السيد عامر الشريف المتوطن زريبة بلبيس وتقدم تمامه ويعلم من تلك الفروع أسماء قد تدل على عائلات الشحات إبليظة الأزعر دريهم الصن محجوب خلف الهنداوى الحناوى الحملاوى اعليوه الوحشى حبش الشلبى الجوهرى طعيمة اشتيوى الليثى الأحول العفيفى الحفناوى أبو أدريع أبو زاهر أبو ذهب أبو مصطفى أبو اغنيم أبو زاهر أبو موسى أبو زور أبو حجازى أبو عليوه الشعراوى البحرى الشرقاوى الكيلانى حجازى مشمش نواره والتشويش وعدم الإيضاح فى التفريع والبيان يبعد الوقوف على الحقيقة .

نسيبة

بالتصغير لقب عائلة قديمة ببيت المقدس ظهر منها القاضى برهان الدين أبو إسحق إبراهيم بن علاء الدين على الخزرجى الحنفى المشهور بابن نسيبة^(١)

(١) انظر ترجمته فى: "الأنس الجليل بتاريخ القدس والخليل": لمجير الدين الحنبلى، عمان: مكتبة المحتسب ١٩٧٣م (٢/٢٢٦).

ولد سنة ٧٧٦هـ وكان من أعيان القدس وباشر نيابة الحكم بها وتوفى سنة ٨٥٢هـ وتناسلت ونمت ذريته. قال فى " خلاصة تاريخ كنيسة أورشليم " : وكانت مفاتيح كنيسة القيامة من عهد عمر بن الخطاب إلى هذا الوقت يعنى سنة ١٥١٩ هـ فى أيدي البطاركة الأرثوذكسيين^(١) فأخذها السلطان سليمان القانونى وسلمها لعائلة نسيبة التى أقامها على حراسة باب كنيسة القيامة وفرض على الزوار ضريبة يدفعونها للحراس المذكورين وبقيت إلى أن قطعها إبراهيم باشا المصرى أ.هـ.

(١) انظر: تاريخ كنيسة أورشليم الأرثوذكسية ص ١١٤ ، تأليف: شحادة خورى ، نقولا خورى .
طبع فى القدس سنة ١٩٢٥ .

حرف الهاء

الهليس

الهلسة من عرب الكرك يقال إنهم أبناء رجل قدم من مصر كما فى "تاريخ شرقى الأردن" والهليس: خفيف الجسم أو كثير الهلس والهزل قال فى القاموس وشرحه^(١) فى مادة هلس الهلس بالفتح الخير الكثير والدقة والضمور فى الجسم وقال ابن دريد الهلس مرض السل كالهلاس بالضم وقد هلسه المرض يهلسه هزله وضميره والهوالس الخفاف الأجسام والأهلاس أسرار الحديث وأخفاؤه والتهلisis الهزال وقد تهلس إذا هزل ورجل مهتاس العقل مسلوبه وهالسه ساره وهلس كسكر مدينة فى طرف الجزيرة مما يلى الروم نقله الصاغانى وزاد ياقوت وأهلها أرمن ومحمد بن على بن أحمد بن إبراهيم السلسلى عرف بابن الهليس بالكسر كتب عنه ابن فهد والبقاعى ا . ه .

والسلسلى نسبة إلى منية السلسيل قرب قرية تنيس^(٢) من أعمال مصر ظهر منها ذلك العالم المحدث قال السخاوى فى "الضوء اللامع": محمد بن على ابن أحمد بن إبراهيم السلسلى المناوى الشافعى ويعرف بابن الهليس لقب جده ولد سنة ٨١٠هـ بمنية السلسيل كذا قال عنه ابن فهد والبقاعى سنة ٨٣٨هـ وفيه عيسى بن عبد الله العماد القرشى المخزومى اليمنى المهجمى نزىل مكة ويعرف بابن الهليس كان من أعيان الحجاز مات سنة ٨٠٢هـ وابن

(١) "والهلس رجل به هلس وهلاس وهو السل بعينه وهلس الرجل هلاسا فهو مهلوس". كتاب جمهرة اللغة لابن دريد ج٣/ص ٥٢ .

(٢) تنيس: من البلاد المندرسة، فى بحيرة المنزلة. انظر: القاموس الجغرافى للبلاد المصرية من عهد قدماء المصريين إلى سنة ١٩٤٥، قسم أول ص ١٩٧ .

أخيه زكى الدين أبو بكر بن أحمد بن عبد الله الزكى المهجمى الأصل المصرى التاجر الكارمى ويعرف بابن الهليس بكسر الهاء واللام ولد تقريباً سنة ٧٧٥ وسمع على التنوخى وابن الشيخة وابن أبى المجد والصردى وجماعة وأجاز له من مكة الشمس بن سكر ومن بيت المقدس أبو الخير العلانى ومن دمشق ابن الذهبى وسمع منه الفضلاء نشأ فى حال بزه وترفه ثم اشتغل بالعلم ولازم الشيوخ وسمع معى من عوالى شيوخه فأكثر وأجاز له عامة من أخذت عنهم ودخل اليمن فى سنة ٨٠٠هـ فاستمر بأهجم وبعدن إلى أن عاد فسكن بمصر وتوفى بالبيمارستان المنصورى يوم الأحد سلخ المخ سنة ٨٣٨هـ وصليت عليه ودفنته بالتربة البيبرسية ا. هـ وذكره فى شذرات الذهب فقال: زكى الدين أبو بكر بن أحمد بن عبد الله بن الهليس المهجمى الأصل ثم المصرى مات بالمراستان بمصر سنة ٨٣٨. أ. هـ . وذكر قاضى القضاة شمس الدين أبو عبد الله محمد بن عبد الله بن محمد بن الزكى " يعنى زكى الدين بن بكر ابن أحمد بن عبد الله " الغزى الحنبلى وأنه ولى قضاء الخنابلة بغزة فى دولة الملك الظاهر جقمق فباشر مباشرة حسنة واستمر فى الولاية إلى أن توفى بغزة فى شوال سنة ٨٨٣هـ وسيأتى ذكره فى تراجم الرجال ولعله هو الجد لعائلة الهليس واشتهر أن جدها من أشرف المصريين وذلك لا يعارض ذكرانه قرشى ومخزومى لجواز أن يكون حصل ذلك إليه من قبل إحدى الأمهات أو الجدات بل سبق من تولى النقابة والرئاسة على الأشراف لذلك ومنهم السيد جار الله بالقدس وهو أنصارى وشرفه إنما هو من جهة جدته والسيد عبد الله التمرتاشى بمدينة غزة وابنه السيد محمد وهو عمرى بل قد تكون هذه النسبة له من قبل جدته وكان ذلك فى أوائل القرن الثانى عشر كما^(١) تقدم وظهر من العائلة علماء وتجار وقراء وصلحاء فى القرن العاشر والحادى والثانى والثالث

(١) وصدر الأعيان السيد إسماعيل بن عبد الغنى الغزى العامرى فإنه تولى نقابة الأشراف بدمشق لأسباب موجبة فى أوائل القرن الثالث عشر، وتوفى سنة ١٢٥٠هـ كما ذكره فى تاريخ دمشق للسيد أديب تقى الدين (هـ . ط . ص ٢٤٣) .

عشر منهم الشيخ محمد ابن الشيخ صالح الهليس والسيد على ابن الشيخ قاسم الهليس ومنهم الخواجا مراد جلبي ابن الخواجا محمد بن حسين الهليس والشيخ كريم ابن الشيخ واكد الهليس والخواجا الحاج مسعود ابن الحاج إسماعيل الهليس والخواجا على والخواجا مصطفى والقارئ الحافظ الشيخ محمد وهم أبناء الخواجا الحاج سعد الدين بن الهليس ومنهم: السيد على ابن السيد عمر الهليس والحاج أحمد والحاج عبد السلام ابنا الحاج يوسف الهليس والسيد حسن ابن السيد محمد الهليس وظهر منها في القرن الثالث عشر السيد مصطفى ابن الحاج مصطفى الهليس والحاج يوسف ابن الحاج إبراهيم ابن الحاج يوسف ابن الخواجا ابن الحاج سعد الدين ابن الحاج محيي الدين ابن الهليس وهو خلف أولاده السيد سلامة والسيد محمود والسيد عبد القادر وعرف بقدورة والحاج عمر ومحمد والأول خلف ابنه الحاج عبد الرحمن^(١) وهو خلف أولاداً والثاني خلف عرفات وهو خلف إسماعيل ودرويش وعثمان، والثالث خلف محمد أبو أحمد والرابع لم يعقب ذكوراً والخامس خلف إسماعيل ومن ذلك يظهر أن عائلة واكد فرع منها وأخرها السيد عبد النجار ومات سنة ١٣٢٤هـ ولم يعقب وهذه الشجرة تجمع أكثر فروعها وبعضها لم نقف على اتصاله بها .

وقد اطلعت على إجازة خطية من العلامة الإمام أبي الفيض السيد محمد مرتضى الحسيني الزبيدي نزيل مصر في سنة ١١٦٧هـ مؤرخة في ٧ رجب سنة ١١٩٨هـ بمصر المحروسة^(٢) ذكر فيها أنه أجاز محمد بن محمد سكيك وأخاه الفاضل الشيخ حسن سكيك وللموجودين من أولاد الغصيني ومن أولاد الهليس وسائر طلبة العلم من أهالي مدينة غزة ومن ذلك يعلم أنه بذلك التاريخ كان يربوا بالأزهر غير واحد من العائلتين المذكورتين .

(١) توفي في ٢ جمادى الأولى سنة ١٢٧٦هـ (هـ. ط. ص ٢٤٣) .

(٢) انظر نص هذه الإجازة في الإنحاف (ج ٤/ ص ٢١٤ - ٢١٥) أثناء ترجمة الشيخ محمد سكيك .

الهباش

معناه كثير الكسب والجمع والهباشة الجماعة والكسابة والهباشة بالضم الحباشة وهو ما جمع من الناس والمال والهباشات والمكاسب، أى ما كسبه وجمعه من المال و الهباشة جماعة من أخلاط العرب ليسوا من قبيلة واحدة يضربون فى البلاد بالتجارة ويجلبون ما يوجد فى أنحاءهم من السمن والعسل والصمغ والقلى والصوف والغنم ويبيعونه فى المدن ويأخذون منها الألبسة والأقمشة والزيت ونحو ذلك وغلب لقب لعائلة بغزة ومنها فرع بقرية الجورة^(١) وحمامة وغيرها وكأنها لقبت بذلك لكون جدها منهم وعلى طريقتهم وتعرف بالشرف ومنها السيد أحمد الهباش والسيد حسن ابنا مصطفى والحاج حسين وهاشم ابنا السيد محمد الهباش ابن السيد حسين ابن السيد مصطفى الهباش .

* * *

هاشم

لقب عائلة بغزة هى فرع من عائلة الشرفاء لقب باسم جدها الكبير السيد الحاج هاشم من ذرية السيد مزاحم نقيب السادة الأشراف بغزة كما تقدم وينتهى نسبه من جهة أمه إلى الحسين رضى الله عنه وأما عائلة هاشم بنابلس فهى عائلة أيضاً عريقة فى الفضل والشرف وظهر منها علماء فضلاء وأعيان كبراء منها العلامة الشيخ منيب هاشم المفتى بنابلس وهو ابن السيد محمود بن مصطفى بن محمد بن هاشم بن محمد الزيتون بن حسن بن صدر الدين بن بدر الدين بن محبى الدين بن شمس الدين بن محب الدين بن برهان الدين

(١) ويقال إنه أتى من الشرق ثلاثة أخوة أحدهم سكن غزة والاثنان سكنا حمامة والجورة (هـ . ط .

ابن بدر الدين بن شرف الدين بن شمس الدين محمد بن أبي حاتم بن شمس الدين بن عبد الرحمن بن فخر الدين بن الجمال أبو الفرج بن سلطان ابن سرور بن رافع بن الحسن بن أبي جعفر بن إبراهيم الأعرابي بن أبي جعفر محمد الجواد بن محمد العالم ابن علي الزين بن عبد الله بن جعفر الطيار ابن أبي طالب بن عبد المطلب بن هاشم جد النبي ﷺ كما في تاريخ شرقى الأردن .

* * *

هنية

منها الحاج سعدى بن خليل هنية ابن السيد إبراهيم بن إسماعيل بن مصطفى بن عبيد وخلف ابنه الحاج خليل هنية وله أولاد ومنها الحاج أسعد ويوسف أولاد السيد خليل المذكور ولكل ذرية ولهم أخ رابع اسمه ديب لم يعقب قيل إن أصلها من الخليل وإن لها قرابة بعائلة الشريف بالمجدل .

* * *

الهرماس

نسبة إلى هرماس كفر ببلاد مصر والهرماس الأسد الشديد وولد النمر وموضع بالمعرة أو نهر وبهرمس قرى بمصر وعرب الهرامسة من بنى هرماس بطن من جرم طى وهو لقب عائلة بغزة لا يعرف من نسبتها .

* * *

الهورى

نسبة إلى الهوارة وهى قبيلة كبيرة بالمغرب من البربر جدها هوارة بن قيس ابن زرعة بن زهير بن أيمن بن هميسع بن حمير الأكبر وأما هوارة الصعيد فإنه أنزلهم الملك الظاهر برقوق بعد واقعة بدر بن سلام هناك فى سنة ٧٨٣هـ فأقطع لإسماعيل بن مازن منهم ناحية دجرجا وكانت خراباً فعمروها وهو جد الموازن وبنو عمر بطن كبير بالصعيد وهو جد الأمراء وهور وهورى قريتان بمصر وينسب إلى الهوارة كثير ممن كان بحملة إبراهيم باشا .

الهواشى

نسبة إلى الهواوشة من عرب الحجاز نزلوا بالنقيية وقييب بالكورة هم وعرب الرواشدة ويجوز أن يكون نسبة إلى هواشة ولعلها من قرى العجم ويعرف بغزة مسجد به قبر الشيخ محمد الهواشى ولم نقف له على ترجمة وأبو هواش قرية بمصر وهوش القوم تهويشاً خلط بعضهم ببعض .

الهندي

يأتى نسبة إلى الهند وإلى عرب الهنادى ومنها محمد بن شعبان الهندى توطن غزة فى أواخر القرن الثالث عشر واشتغل بتجارة الحبوب والسمسمة وغيرها وتوفى سنة ١٣٥٢هـ وخلف من الأولاد شعبان المتوفى بالرملة سنة ١٣٣٦هـ وعلى وتوفى سنة ١٣٥٩هـ والحاج محمود وتوطن يافا وبعض أولاده بغزة .

حرف الواو

وفا المجنون

وفا لقب عائلة قديمة عريقة فى العلم والتصوف بمصر وفيها مشيخة سائر الطرق الصوفية وتلقب بالسادات الوفاية ينتهى نسبها إلى السيد محمد ابن السيد على وفا الحسنى ولقب لعائلة ببيت المقدس عريقة فى الفضل و المشيخة ومنها عائلة وفا بيافا وكان جدها السيد يحيى وفا مفتياً بيافا وهى كثيرة الفروع وينتهى نسبها إلى تاج العارفين السيد محمد أبى الوفا ابن السيد على وفا الحسينى وينتهى نسبها إلى القطب الكبير سلطان العارفين الشيخ محمد بدر العراقى الحسينى المدفون بوادى النصور واشتهر أن عائلة وفا بغزة منها وتلقب بالمجنون لأن جدها السيد عبيد كان عنده عصبية شديدة وحدة بالغة فأغرى عليه بعض العامة امرأة فاجرة فجاءت وطلبت منه كسوة ونفقة لها ولأولادها منه فاشتد من ذلك حنقه وغيظه وذهب وألقى بنفسه فى بئر ساقية الخضر فأخرج حياً ولقب لذلك بالمجنون وهى قليلة الفروع ويغلب فيها الصلاح والاستقامة ومنها المعمر الصالح التقى والمعلم المتقن الحاج حسن وفا المجنون شيخ النجارين بغزة والمتوفى بشهر رمضان سنة ١٣٣٧هـ وهو ابن المعلم الكبير النجار الشهير السيد محمد المتوفى سنة ١٢٨٥هـ ابن السيد مصطفى النجار لخشب البارود ابن السيد عبيد الملقب بالمجنون ابن السيد على ابن السيد يحيى وفا ومنها السيد يحيى ابن السيد مصطفى المذكور ولم يعقب الحاج حسن المرقوم غير ولده النجار المعلم السيد حسن.

وهيبة

بضم الواو وفتح الهاء وسكون الياء تصغير وهبة وهو اسم رجل غلب لقباً على عائلته وكانت مشهورة بالتجارة معروفة بالثروة حتى صار فى وقتها يضرب بها المثل فيقال عائلة وهيبة فلوس والقذوة ملبوس والغصينى ناموس وقد تغير جميع ذلك فسبحان المغير ولا يتغير وسبحان المحول ولا يتحول وقد ظهر منها فى القرن الحادى عشر الخوaja السيد على ابن السيد عمر ابن الخوaja الحاج داود ابن الخوaja بدر الدين وهيبة ومنها الخوaja حسن والخوaja على ابنا الخوaja داود بن الخوaja بدر الدين وهيبة ومنها الخوaja^(١) صالح ابن الخوaja حسن وهيبة ومنها الخوaja عبد الشافى بن سليمان وهيبة وظهر منها فى القرن الثانى عشر^(٢) السيد محمد ابن السيد عثمان وهيبة وكان بعض رجالها من الأسباهية ولهم دور عامرة ومنازل ضخمة وأملاك جسيمة ثم تأخر حالها وانقرضت رجالها وذهبت ثروتها وأملاكها وآخرها يضرب بها المثل بفقره وعجزه وانقطاعه حتى مضى حياته وهو ينام فى الجامع الكبير وقوته الاستعطاء والصدقات من الجنائز وغيرها وهو الرجل الصالح الشيخ عبدالمجيد ابن الشيخ يوسف ابن السيد محمد وهيبة وقد توفى على أسوأ حال فى حدود سنة ١٣٣٠هـ وفى ذلك عبرة لمن كان من المعتبرين ولكن الناس صرفهم حب الدنيا والغرور عن التدبير فى عواقب الأمور وحملهم الشح على شدة المنع ودفعتهم الحرص على عدم المبالاة بالجمع فتحمل بذلك ذميمة المآثم وأثقل نفسه بعظيم التبعات والمغارم.

* * *

(١) ومنها الخوaja عبد الباقي وهيبة وكان موجوداً سنة ١٠٧٤هـ (هـ. ط. ص ٢٤٨).

(٢) والسيد عمر ابن الخوaja السيد أحمد وهيبة (هـ. ط. ص ٢٤٩).

الوكيل

كانت عائلة ظاهرة حدثت في القرن الثالث عشر ورأيت مكتوباً على قبر صغير بساحة جامع ابن مروان: "هذا قبر الطفل حسن بن فخر الأغوات الكرام مصطفى الوكيل متسلم سنجق غزة معتوق حسين بيك الجداوى توفى سنة ١٢٣٤هـ" وبجانبه قبر أخيه ومكتوب عليه: "هذا قبر الشاب المرحوم أمين ابن مصطفى أغا معتوق حسين بيك الجداوى توفى سنة ١٢٣١هـ"^(١). ثم غلب عليها لقب كدر ومنها الحافظ المقرئ الصالح الشيخ عبد الرازق كدر وأخوه السيد حسن كدر ابنا السيد أحمد الوكيل والثاني لم يعقب غير ولده محمد وتوفى بيافاً في حدود سنة ١٣٥٠هـ وقد انقرضت هذه العائلة بغزة .

الور

عائلة بمحلة الشجاعية قديمة لها بعض أوقاف ضبطتها المعارف قيل: إنها من بقايا عائلة سقاعة التي منها العلامة الشيخ إبراهيم زقاعة الآتى ذكره^(٢).

(١) وقيل إن حسن بك هذا ابن حسن الذى ولاه على بك أبو الذهب إمارة جدة سنة ١١٨٤هـ فلذلك لقب بالجدوى وابتلى فيها بأمور ظهرت شجاعته وعرفت فروسيته كما فى تاريخ الجبرتى قال: فى حوادث سنة ١٢٢٥هـ ومات الأمير حسن بك الجداوى مملوك على بك أبى الذهب مات بغزة بالطاعون (هـ. ط. ص ٢٤٦).

(٢) انظر: إتخاف (ج ٤/ ص ٢٦).

الوحيدى^(١)

هو اسم أو لقب غلب على جد هذه العشيرة وهى كما نقل عن شيوخهم من عرب الحجاز من قريش وينتمون إلى الحسين بن فاطمة الزهراء وقال فى "كشف النقاب": "واشتهر بين الناس أنهم أهل حسب ونسب وبسبب الظلم والاضطهاد نزع كثير من الأشراف من المدن وسكن مع عرب البوادر وعاد إلى البداوة"^(٢) ورأيت فى تاريخ المدينة المنورة أن ورثة آل شاهين من الأشراف المناصير الوحاحدة الحسينيين ونقل عن الشيخ برجس مختار قرية المخيزن "بوادر الصرار" التابعة للرملة والشيخ حسن بن نمر الوعيدى شيخ عشيرة الوحيدات بأراضى السحمانى ووادر نحيتل من ضمن أراضى عرب الترابين أن جدهم فاعور الوعيدى أول من غادر الطائف منهم مع ولده محمد وحفيده سليط بن محمد المذكور وتوفى فاعور فى مدائن صالح وتوفى محمد فى الحدود المصرية ثم نزل سليط بموقع الخبارى بين عشيرة السواركة والأحيوات ثم توفى سليط فى طور سيناء عن ولده محمد فرحل إلى الشراه من أعمال شرق الأردن ولهم هناك أراض تدعى الضجيج فيها عيون ماء وأهمها أزرح وتوفى محمد عن ولد يسمى واكداً نزيل وادر الصرار وهو خلف نصاراً وخلف جياباً وهو خلف ديبس وهو خلف سالماً وكلهم دفنوا فى قرية يالو التابعة للقدس ثم إن سالماً رحل عن وادر الصرار إلى قضاء غزة ويوجد بوادر الصرار أراضى الجبارات عشيرة الوحيدات تربو عن الثلثمائة نفس ومنازلهم بأراضى فطاطة بالقرب من قرية الفالوجة وشيوخهم الشيخ

(١) بصدد عائلة الوعيدى وتاريخها ونشأتها وتفرق أصولها فى البلاد وهجراتها؛ انظر كتاب:

"النقب والقبايل البدوية فى فلسطين" تأليف توفيق أبو ميعلق، فهو يورد معلومات مهمة وافية

حول هذه العائلة (ص ٨١ - ٨٣). نشر الكتاب فى دمشق: مطبعة ابن خلدون (١٩٩٠م).

(٢) انظر: "كشف النقاب" ص ١٣٤. وراجع مج ٢ (التاريخ) ص ٤٧٣.

حسين بن سعود بن حسين بن رباح بن أحمد بن سالم بن حسين بن بكير الوحيدى وكلتاهما من أصل واحد وعشيرة واحدة ولكنه لا يعرف الجد الجامع بينهما وكانت الجملة حملة الجبوب من غزة إلى معان فيهم مع عرب الترابين والتيايهة وهى تحتاج إلى ألف جمل ولهم مرتبات من الدولة على ذلك ولهذا توطن غزة شيخها الشيخ سليط الوحيدى ابن اعيان بن فاعور بن اصفوق الوحيدى وكان مسكنه فى البوابة الصغيرة التى بقرب سوق الحدادين حتى صارت تعرف به وكانت له سيطرة كبيرة ونفوذ تام وجاهد عائلة وفا المجنون والضانى وقد ثارت فى أيامه عرب البدو وأكثروا من النهب والقتل فخرج حاكم غزة بأربعين خيلاً لمقاومتهم والقبض عليهم فكسروا عسكره وأوقعوا بهم ولم ينجح منهم إلا من فر رعباً وجزعاً وبقي حاكم غزة "حسين باشا مكى" ومن ثبت معه فقتلوه ومن معه وفضعوا به وقطعوه بسيفهم واشتهر وتناقل عنهم أنهم من عرب الجبارات والوحيديات وكان ذلك فى سنة ١١٧٩هـ، ووصلت هذه الأخبار إلى على بيك والى مصر فعين الأمير عبدالرحمن أغا متصرفاً وحاكماً للواء غزة وأوصاه بتأديب الأشقياء والعصاة وقمع هذه الثورات المتواصلة والتعديات الفظيعة وأمره بقتل سليط شيخ عربان غزة لعصيانها وتمردها فأتى إليها ونفذ فيه ما أمر به فى سنة ١١٨٤هـ وبذلك هدأت الحالة واستتب الأمن ثم بعد مدة عادوا لما كانوا عليه فقاومتهم الحكومة أشد المقاومة وقطع رأس السيد باكير الوحيدى فى ٤ ربيع أول سنة ١١٧٠هـ كما رأته فى "سفينة الجبجى" والظاهر أن ومن قبله من وحيدات الجبارات ثم فى أواخر القرن الثالث عشر سكن غزة الشيخ عايش الوحيدى من وحيدات الترابين المنوه عن رجالها أولاً واتصلت مصاهرته بعائلة الحسينى بغزة فزوج أخته عائشة للمفتى الكبير السيد أحمد محيى الدين الحسينى وهى أم ولده حسين أفندى وأخذ ابنته لولده الشيخ عيسى وهى أم ولده الشيخ درويش

كما أخذ بنت عقيلة أغا الحاسى لولده المذكور أيضاً قبل ذلك وكانت وفاة الشيخ عايش المذكور سنة ١٢٧٣هـ ودفن بمقبرة ابن مروان وقبره ضخم عليه تاريخ آخره هو عايش فى جنة الحى الرحيم وأعقب عيسى المذكور وقاسماً وحموداً وواكداً وعراراً ونصاراً وكانوا يقيمون بأراضى المخيزن والسحمانى وأراضى تحيتل وكان للشيخ عيسى منزل بغزة إلى أن توفى بها ودفن بجانب قبر والده سنة ١٢٩٦هـ وأعقب ولده الشهم المقدام المجد الشيخ درويش وتزوج بنت خاله على أفندى الحسينى وبنت محمد بيك آل رضوان ثم بنت على أفندى الجاعونى وحوى أملاكاً قيمة زيادة عن الأراضى التى ورثها وعمر داراً بحى أخواله وأنشأ بياراً كبيرة بسكنة الزرقة وبنى بها داراً وسكنها حتى توفى ودفن فيها فى ١٦ صفر سنة ١٣٥٢هـ وكلفت بنظم تاريخ لينقش على قبره فقلت :

قبر عليه تحية وكرامة	تعلو وتغدق وافر الرحمات
فيه عزيز القوم درويش الوحيدى	عينى عرب وحيدة الحسنات
ينتمى بمحتده الكريم إلى ذرى	النسب الحسينى غرة النسبات
قد كان شهماً ماجداً بمروءة	حتى مضى بمفاخر وهبات
ضاعت به عين الديار وأرسلت	من فقده بغزائر العبرات
وبدا سنه بدار خلد أرخوا	درويش لاح وقر بالجنات

٥٢٠ ٣٩ ٣٠٦ ٤٨٧

١٦ صفر سنة ١٣٥٢

وكان له وصية كبيرة أنفق منها مبلغ كبير يوم وفاته ونفذت وصيته وترك من الذرية أنجالاً منهم ولده الكبير عيسى وفايز ومدحت وبهجت وصفوت وفكرت وصائب وهذه أسماء أصولهم عن والدهم درويش المذكور:

شجرة عائلة الوحيدى

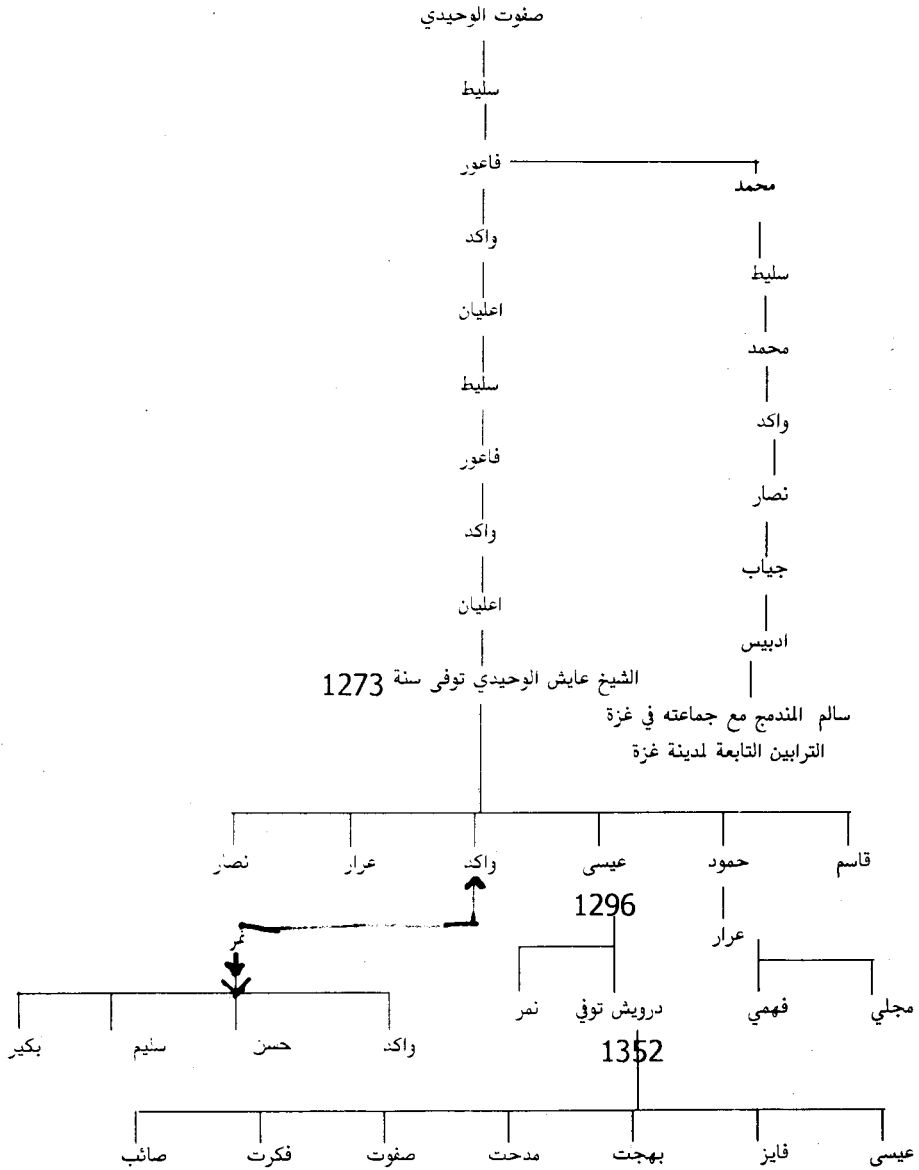

حرف الياء

اليازجي^(١)

وهو من الألقاب التركية ومعناه الكاتب^(٢) وأصلها من حلب الشهباء وتلقب بعائلة فليفل بالتصغير وعائلة حمامة فرع منها وظهر منها بالتجارة في أواخر القرن الثاني عشر الخواجا الحاج محمد اليازجي وتحرف الزاي بالصاد وتملك ساقية البقارة المشهورة خارج غزة مع دور وكروم وزيتون وله وقف ذرى ومنها العالم الفاضل والأديب الكامل الشيخ أحمد بن حسن ابن الحاج محمد بن عبد الله بن إبراهيم ابن الخواجا الحاج محمد ابن الحاج علي بن أحمد ابن اليازجي ابن فليفل الحلبي نزيل غزة وقد اشتغل الشيخ أحمد المذكور بتحصيل العلم بغزة ورحل إلى الجامع الأزهر ثم عاد لغزة سنة ١٣١٦هـ وتعين إماماً ومدرساً بمسجد الشيخ محمد المغربي بحارة بنى عامر وبقي فيه مدة ثم استقال منه وفي الحرب العامة أخذ مع من أخذ لسلك الجندية وتوفى بنواحي عصلوج سنة ١٣٣٤هـ رحمه الله وأحسن متقلبه ومثواه. والحاج محمد المذكور له من الذرية حسن والحاج حسين والحاج خالد والحاج علي والحاج إسماعيل. أما الأول فأعقب الشيخ أحمد المذكور ومحمد حسن وحامد وعيسى وموسى وعلي. وأما الثاني فلم يعقب ذكوراً. وأما

(١) اليازجيون : عشيرة من الجرومية من عياد إحدى قبائل منطقة البلقاء ، ويقال إن جدهم قرشى ، وإنهم قدموا من الديار الحجازية ، ونزلوا أولاً في الصلت ، ثم رحلوا إلى قرية عنجرة من أعمال عجلون ، وفيها نزلوا إلى العرضة بالغور ، وانضموا إلى عياد ، ويبلغ عددهم ١٥٠ نسمة تقريباً . (معجم قبائل العرب) ج ٣ / ص ١٢٥٨ عمر رضا كحالة .

(٢) وهو من الفعل ياز، ومعناه يكتب، أطلقه العثمانيون على الموظف الذي يعمل في المكاتب والدواوين... انظر: معجم المصطلحات ص ٤٤٥ .

الثالث فأعقب رباح ومحمد . وأما الرابع فأعقب صالح وسعيد ومحمد
وعلى ويوسف وعبد الحى . وأما الخامس فأعقب إبراهيم وبكير وسعيد
ومحمد ولكل ذرية ومنهم تفرعت هذه العائلة وأكثرها يرجع إلى الحاج
محمد المذكور كما علمت .

* * *

اليانيلى

نسبة إلى يانية من بلاد الأتراك وتعرف بالأتيلى ومنها حسن بن على أغا
اليانيلى ولا يعرف منها غيره وبعده انقطعت هذه العائلة بغزة .

* * *

اليعقوبى

نسبة إلى يعقوب أحد أجدادها وهى عائلة بالمجدل منها الشيخ سعيد
اليعقوبى كان قاضياً بالعريش فى أواخر القرن الثالث عشر ويوجد الآن أيضاً
طالب علم بالأزهر اسمه الشيخ سعيد اليعقوبى ولعله حفيد الأول، ويقال إن
عائلة اليعقوبى باللد فرع منها ومنها العلامة الفاضل الشيخ حسن اليعقوبى
الذى كان فقيهاً كبيراً وخلف أولاداً منهم صاحبنا العالم الفاضل والأديب
الشاعر البارع الأريب أبو الإقبال الشيخ سليم أفندى وتعين فى الحرب العامة
مفتياً ليافا وكان خطيباً بالعرض العثمانى وتوفى بمكة حينما توجه لأداء فريضة
الحج سنة ١٣٦٠هـ وله ديوان شعر ومن كلامه :

زعموا افتراء أن أصلى مجدلى كذبوا بما قالوا فى أنا مجدلى

أصلى بلد لا أغير نسبتى لا مجدلى إن كان أصلى مجدلى

ومن كلامه قوله مودعاً لى بمحطة مصر فى سنة ١٣٢٢هـ :

ودع صديقك يا لى عثماناً

قس الفصاحة حسناً وسحباناً

وإن يكن ليس فى مثل الوداع سوى
شديد وجد يزين القلب نيراناً
فهو الهمام الذى ما هز فكرته
فى الأرض إلا وضاهت فكر ساسانا
وكيف لا وهو قرم باسل لسن
يجترع الغمر صرف السم يقظاناً
ضاهى الأولى سلفوا عزاً ومكرمة
لكنهم فاقهم أمناً وإيماناً
لذاك أنشأ أبو الإقبال مرتجلاً
ودع صديقك يا لدى عثماناً

اليوسفى.

ومنها العلامة الشيخ محمد اليوسفى والفهامة الشيخ محمد بن أحمد
اليوسفى الشافعى وكلاهما كان ظاهراً فى أوائل القرن الحادى عشر.

ياسين

لقب عائلة كانت بمحلة التفاح ومنها العالم العامل الفاضل والقارئ الحافظ
التقى الكامل الشيخ حامد ابن الشيخ أحمد ياسين ورأيت فى مجموعة الشيخ
حسين الجبجى أنه كان يعلم القرآن العظيم بمكتب الشيخ عطية وأنه توفى إلى
رحمة الله فى ٢٥ ربيع الآخرة سنة ١٢٣٨هـ ومنها المقرئ الصالح الشيخ
محمد ياسين وأما عائلة ياسين بمحلة الشجاعية فهى من عائلة حجازى.

فهارس العائلات والأنساب

فهرس العائلات حسب ترتيب المؤلف

فهرس العائلات حسب ترتيب حروف المعجم

فهرس شجرات العائلات

فهرس العائلات حسب ترتيب المؤلف

الصفحة	اسم العائلة
٦	مقدمة فى بيان ألقاب الأسر ونسب العائلات القديمة والحديثة
	حرف الألف
٨	الأسفاقى
٨	الأشهبى الكلبى
٨	الإياسى
٩	الأزبكى
٩	الأيكى
٩	الأذن
١٠	الأيوبى
١١	الأنصارى
١١	أبو العون
١٢	أبو كر
١٥	أبو سیده
١٦	أبو مرق
١٨	أبو كمل
١٨	أبو خضرة
٢٤	أبو شعبان
٢٧	أبو رمضان
٢٩	أبو غالى
٢٩	أبو رحمة
٣٠	أبو شهلاء
٣١	أبو شقرة
٣١	أبو نور

الصفحة	اسم العائلة
٣١	أبو عاصى
٣٢	أبو حصيرة
٣٤	أصلان
٣٤	الأغبر
٣٥	الأسطل
٣٥	الأمير
٣٦	أبو حجاج

حرف الباء

٣٧	الباز
٤٠	البلاسى
٤٣	البدرى والبديرى وبدير
٤٩	البكرى
٤٩	بركات
٥٢	بسيسو
٥٦	البورنو
٥٨	البربرى
٦٠	برزق
٦٠	بالى
٦٢	البلتاجى
٦٣	البناء
٦٣	البيطار
٦٥	البرقونى
٦٥	البشيتى
٦٦	البياسى
٦٦	البليسى
٦٦	البواب
٦٦	البرعى

الصفحة	اسم العائلة
٦٧	البوشناق
٦٧	البريار
٦٨	البيرقدار
٦٩	الباجرىقى
٦٩	البقارة
٦٩	البواب
٧٠	البانياسى
٧٠	البلقاوى
٧٠	البقرى
٧١	البطش
٧١	البطينجى
٧٢	بدر الدين
٧٢	بليحة
٧٣	البيى
٧٣	البرصا

حرف التاء

٧٤	التفلىسى
٧٤	التمرتاشى
٧٥	التدمرى
٧٥	التميمى
٧٦	التنوخى
٧٦	الترجمان
٧٦	الترك
٧٧	الترزى

حرف الثاء

٧٨	ثلجى
٧٨	ثارى

الصفحة	اسم العائلة
٧٩	الثلاثيني
حرف الجيم	
٨٠	جرجير
٨١	جماق
٨٢	جبرين
٨٣	جاسر
٨٣	جلبي
٨٤	الجبري
٨٤	الجعبري
٨٥	الجرو
٨٦	الجماسي
٨٦	الجعفري
٨٧	الجعفراوي
٨٧	الجوكندار
٨٨	الجاولي
٩٠	الجولاني
٩٠	الجبريني
٩١	الجاعوني
٩٢	الجرجاوي
٩٣	الجوراني
٩٣	الجاوي
٩٤	الجيار
٩٤	الجاروشة
٩٥	الجمل
٩٥	الجبالي
٩٦	الجلدة
٩٧	جحشان

الصفحة	اسم العائلة
٩٧	جرادة
٩٨	الجمالى
٩٨	جاد
٩٨	الجبجى

حرف الحاء

١٠٠	الحسينى
١١٢	حسنية
١١٢	حلاوة
١١٧	حتحت
١٢٧	حرارة
١٢٨	حمادة
١٢٩	الحتو
١٣٠	الخلو
١٣٣	الخليمى
١٣٤	الخرتانى
١٣٥	الحفنى
١٣٥	الحفناوى
١٣٦	الخته
١٣٦	الحلاق
١٣٦	الحداد
١٣٦	حرز
١٣٧	حرز الله
١٣٧	حورية
١٣٧	حجازى
١٣٧	حبش
١٣٨	حبوش
١٣٨	حمو

الصفحة	اسم العائلة
١٣٩	الحائك
١٣٩	حبيب
١٤٠	حورية
١٤٠	الحلبى
١٤١	حلس
١٤٣	الحاسى

حرف الخاء

١٤٤	خطاب
١٤٥	الخطيب
١٤٩	الخرشى
١٥١	الخالدى
١٥٢	الخيزراتى
١٥٣	خلف
١٥٦	خليف
١٥٦	الخلفاوى
١٥٨	خيال
١٦١	خاص
١٦١	الخزندار
١٦٢	الخليلى
١٦٣	الخصرى
١٦٥	الخروىبى
١٦٥	الخيزراتى

حرف الدال

١٦٦	الدميرى
١٦٦	الديماسى
١٦٧	الداودى
١٦٧	الدجانى

الصفحة	اسم العائلة
١٧٠	الدجنى
١٧٠	الدبّاغ
١٧٠	الدبّاعة
١٧١	الدقاق
١٧١	الدريملى
١٧١	الدويرى
١٧١	الديرأوى
١٧٢	الدميتى
١٧٢	الدخاخنى
١٧٢	الدحدوح
١٧٣	الدالى
١٧٣	الدلاتية

حرف الذال

١٧٤	ذو النون
١٧٤	ذمو

حرف الراء

١٧٦	رضوان
١٨٥	الريس
١٩١	الربرى
١٩٢	رُشيد
١٩٢	رباح
١٩٣	الخرأبرى
١٩٣	رُشيد
١٩٤	رُحيم مرتجى
١٩٦	الريفى
١٩٨	رضوان

الصفحة

اسم العائلة

حرف الزاى

١٩٩	زين الدين
٢٠٢	زعقوق
٢٠٢	زروق
٢٠٢	زايد
٢٠٣	زينة
٢٠٣	زينو
٢٠٤	الزهارة
٢٠٤	الزميلي
٢٠٤	الزبدة
٢٠٥	الزبيق
٢٠٥	الزايع
٢٠٥	الزرقة
٢٠٦	الزرد
٢٠٦	الزواملة

حرف السين

٢٠٧	السقا
٢١٣	السبعى
٢١٣	السبعوى
٢١٣	السيعى
٢١٧	سراج
٢١٩	السكاكينى
٢١٩	السراج
٢٢١	سعد
٢٢١	ساق الله
٢٢٤	سكيك
٢٣٣	سلمى

الصفحة	اسم العائلة
٢٣٣	سعديّة
٢٣٣	السرّحي
٢٣٤	سى سالم
٢٣٧	السيقلّي
٢٣٧	سفر
٢٣٨	سويدان

حرف الشين

٢٣٩	الشرفا
٢٤٤	شعشاعة
٢٥٠	الشوا
٢٥٧	شعث
٢٥٩	شراب
٢٦٢	شبير
٢٦٢	الشوبكى
٢٦٣	الشاويش
٢٦٣	الشيخ
٢٦٣	شحاته
٢٦٤	الشاويش
٢٦٤	الشوربجى
٢٦٥	الشنشير
٢٦٥	شحيير
٢٦٥	شهران
٢٦٦	شبلاق
٢٦٦	الشرباصى

حرف الصاد

٢٦٧	صنع الله
٢٧٢	الصيحانى

الصفحة	اسم العائلة
٢٧٣	الصوراني
٢٧٩	صوان
٢٨٢	صلوحة
٢٨٢	صبيحة
٢٨٢	صبيح
٢٨٣	صبح
٢٨٣	صباح
٢٨٣	الصالح
٢٨٤	صلاح
٢٨٦	الصباغ
٢٨٦	الصبان
٢٨٧	الصواف
٢٨٨	الصيرفي
٢٨٨	الصائغ
٢٨٨	الصفدي
٢٨٩	صقر
٢٨٩	صيام
حرف الضاد	
٢٩١	الضاني
حرف الطاء	
٢٩٢	الطباع
٣٠٨	الطبيبي
٣١٠	الطباطبيبي
٣١٠	الطيب،
٣١١	الطواشي
٣١١	طاعة
٣١١	طوطح

الصفحة	اسم العائلة
٣١٢	الطويل
حرف الظاء	
٣١٣	ظريف
٣١٣	ظريفة
حرف العين	
٣١٤	العسلى
٣١٥	العقبلى
٣١٥	العامرى
٣١٥	العلمى
٣١٦	العلمى
٣٢٣	العلمى صلاح
٣٢٥	العسقلانى
٣٢٥	العيزرى
٣٢٥	العقاد
٣٢٦	العفيفى
٣٢٦	العيسوى
٣٢٩	العوضى
٣٣١	عبد الحى
٣٣١	عبد الشافى
٣٣٥	عرفات القدوة
٣٤١	عدس
٣٤٤	عاشور
٣٤٧	عوده
٣٤٧	عماد
٣٤٧	عميرة
٣٤٨	عليان
٣٤٨	عليوه

الصفحة	اسم العائلة
٣٤٨	عز الدين
٣٤٩	عمار
٣٥١	على حسن
٣٥٢	علاء الدين
٣٥٢	عايش
٣٥٣	عجبر
٣٥٣	عويضة
٣٥٣	العكلوك
٣٥٤	العشى
٣٥٥	عكيلة

حرف الغين

٣٥٦	الغرايلى
٣٥٦	الغصين
٣٧٠	غريبة
٣٧٣	غزال
٣٧٥	الغزالى
٣٧٦	الغلاينى
٣٧٩	الغوطى
٣٧٩	الغندور
٣٧٩	الغزى

حرف الفاء

٣٨٠	فاخرة
٣٨٠	فارس
٣٨٠	فتوح
٣٨١	فرح
٣٨١	فروخ
٣٨١	فزع

الصفحة	اسم العائلة
٣٨٢	فلفل
٣٨٢	الفار
٣٨٢	الفران
٣٨٣	الفيومي
٣٨٣	الفالوجي
٣٨٣	الفتياني

حرف القاف

٣٨٥	القهوجي
٣٨٨	القولق
٣٩١	القيشاوي
٣٩٤	القرم
٣٩٤	القطاع
٣٩٥	القرماني
٣٩٥	القدرة
٣٩٥	قدادة
٣٩٧	قويدر
٣٩٧	قنديل
٣٩٧	قرقش
٣٩٧	قجق
٣٩٨	قشقار
٣٩٨	قلفان
٣٩٩	قوته

حرف الكاف

٤٠٠	كساب
٤٠٢	الكاشف
٤٠٢	كحيل
٤٠٢	كوجك

الصفحة	اسم العائلة
٤٠٣	كتخدا
٤٠٤	الكاشف
٤٠٤	الكوسة
٤٠٥	الكجك
٤٠٥	الكبريتي
٤٠٦	الكردية
-	الكناني
٤٠٦	الكندي

حرف اللام

٤٠٧	اللبايدي
٤٠٧	اللوح
٤١٠	لولو
٤١٢	اللولى

حرف الميم

٤١٣	المرجعي
٤١٣	الموقت
٤١٥	الميقاتي
٤١٥	المشرفي
٤١٦	المدني
٤١٦	مكي
٤٢٣	مدوخ
٤٢٦	مراد
٤٢٩	مرشد
٤٣١	ميلاد
٤٣١	المباشر
٤٣٢	المشعلجي
٤٣٢	المصريين

الصفحة	اسم العائلة
٤٣٣	مرزوق
٤٣٣	معتوق
٤٣٣	مسعود
٤٣٣	مهانى
٤٣٤	الزبنى
٤٣٤	مرتبى الدمبى الصواف
٤٣٤	مرتبى
٤٣٧	مشتهى
٤٣٩	المشهاوى
٤٣٩	مقبل
٤٣٩	معروف
٤٤٠	الملوك
٤٤٠	الناوى
٤٤١	المصرى
٤٤١	مسعود
٤٤١	المساعيد
٤٤٢	المغببن
٤٤٢	المالغ
٤٤٤	الملاح
٤٤٤	المهتبى

حرف النون

٤٤٥	النورى
٤٤٥	النخال
٤٤٩	النديم
٤٥١	نصر الله
٤٥٤	نهبان
٤٥٤	النحسان

الصفحة	اسم العائلة
٤٥٥	النواتى
٤٥٥	التزلى
٤٥٥	النونو
٤٥٦	نافع
٤٥٦	نسيبة

حرف الهاء

٤٥٨	الهليس
٤٦٢	الهباش
٤٦٢	هاشم
٤٦٣	هنية
٤٦٣	الهرماس
٤٦٤	الهورارى
٤٦٤	الهواشى
٤٦٤	الهندى

حرف الواو

٤٦٥	وفا المجنون
٤٦٦	وهيبة
٤٦٧	الوكيل
٤٦٧	الور
٤٦٨	الوحدى

حرف الياء

٤٧٢	اليازجى
٤٧٣	اليانلى
٤٧٣	اليعقوبى
٤٧٤	اليوسفى
٤٧٤	ياسين

فهرس العائلات حسب ترتيب حروف المعجم

الصفحة

اسم العائلة

حرف الألف

٣٦	أبو حجاج
٣٢	أبو حصيرة
١٨	أبو خضرة
٢٧	أبو رحمة
٢٧	أبو رمضان
١٥	أبو سيده
٢٤	أبو شعبان
٣١	أبو شقرة
٣٠	أبو شهلاء
٣١	أبو عاصي
١١	أبو العون
٢٩	أبو غالى
١٢	أبو كر
١٨	أبو كميل
١٦	أبو مرق
٣١	أبو نور
٩	الأذن
٩	الأزبكي
٣٥	الأسطل
٨	الأسفاقى
٨	الاشهبي الكلبى
٣٤	أصلان

الصفحة	اسم العائلة
٣٤	الاعبر
٣٥	الأمير
١١	الانصارى
٨	الاياسى
٩	الأيكى
١٠	الأيوبى

حرف الباء

٣٧	الباز
٦٠	بالى
٧١	البانياسى
٧٢	بدر الدين
٦٧	البربار
٥٨	البربرى
٥٨	برزق
٧٣	البرصا
٦٦	البرعصى
٦٥	البرقونى
٤٩	بركات
٥٢	بسيسو
٦٥	البشيتى
٧١	البطش
٧١	البطنجى
٦٩	البقارة
٧٠	البقرى
٤٠	البلاس
٦٦	البليسى
٦٢	البلتاجى

الصفحة	اسم العائلة
٧٠	البلقاوى
٧٢	بليحة
٦٣	البناء
٦٩	البواب
٥٦	البورنو
٦٧	البوشناق
٦٦	البياسى
٧٣	البيبي
٦٨	البيرقدار
٦٣	البيطار

حرف التاء

٧٥	التدمرى
٧٦	الترجمان
٧٦	الترك
٧٧	الترزى
٧٤	التفليس
٧٤	التمرتاشى
٧٥	التميمى
٧٦	التنوحى

حرف الثاء

٧٨	ثارى
٧٩	الثلاثينى
٧٨	ثلجى

حرف الجيم

٩٨	جاد
٩٤	الجاروشة
٨٣	جاسر

الصفحة	اسم العائلة
٨٨	الجاولي
٩٥	الجبالي
٨٤	الجبري
٨٢	جبيرين
٩٠	الجبيريني
٩٧	جحشان
٩٢	الجرجاوي
٨٠	جرجير
٨٤	الجعبري
٨٧	الجعفراوي
٨٦	الجعفري
٨٥	الجرو
٨٣	جليبي
٩٦	الجلدة
٨٦	الجماس
٨١	جماق
٩٨	الجمالي
٩٥	الجميل
٩٣	الجوراني
٨٧	الجوكندار
٩٠	الجولاني
٩٤	الجيار
٩٣	الجاوي

حرف الحاء

١٣٩	الحائك
١٤٣	الحاسي
١٣٧	حبش

الصفحة	اسم العائلة
١٣٨	حبوش
١٣٩	حبيب
١١٧	حتحت
١٣٦	الحته
١٢٩	الحتو
١٣٧	حجازى
١٣٦	الحداد
١٢٧	حراره
١٣٤	الحرثانى
١٣٦	حرز
١٣٧	حرز الله
١١٢	حسنية
١٠٠	الحسينى
١٣٥	الحفناوى
١٣٥	الحفنى
١٣٦	الحلاق
١١٢	حلاوة
١٤٠	الحلبى
١٤١	حلس
١٣٠	الحلو
١٣٣	الحليمى
١٢٨	حمادة
١٣٨	حمو
١٤٠	حورية
حرف الخاء	
١٦١	خاصى
١٥١	الخالدى

الصفحة	اسم العائلة
١٤٩	الخرشى
١٦٥	الخروبى
١٦١	الخرندار
١٦٣	الخرصرى
١٤٤	خطاب
١٤٥	الخطيب
١٥٣	خلف
١٥٦	الخلفاوى
١٥٦	خليف
١٦٢	الخليلى
١٥٨	خيال
١٦٥	الخيرزاتى
١٦٥	الخيرزاتى

حرف الدال

١٧٣	الدالى
١٦٧	الداودى
١٧٠	الدباغ
١٧٠	الدباغة
١٦٧	الدجاني
١٧٠	الدجنى
١٧٢	الدحدوح
١٧٢	الدخاخنى
١٧١	الدرىملى
١٧١	الدقاق
١٧٣	الدلاية
١٧٢	الدميتى
١٦٦	الدميرى

الصفحة	اسم العائلة
١٧١	الدويرى
١٧١	الديراوى
١٦٦	الديماسى

حرف الذال

١٧٤	ذمو
١٧٤	ذو النون

حرف الراء

١٩٢	رباح
١٩١	الربرى
١٩٤	رحيم مرتجى
١٩٣	رشيد
١٩٢	رُشيد
١٩٨	رضوان
١٨٥	رضوان
١٨٥	الريس
١٩٦	الريفى

حرف الزاى

٢٠٢	زايد
٢٠٥	الزاىغ
٢٠٤	الزبده
٢٠٦	الزرد
٢٠٥	الزرقه
٢٠٢	زروق
٢٠٢	زعقوق
٢٠٤	الزمىلى
٢٠٤	الزهارنة
٢٠٦	الزواملة

الصفحة	اسم العائلة
١٩٩	زين الدين
٢٠٣	زينة
٢٠٣	زينو

حرف السين

٢٢١	ساق الله
٢١٣	السعاوى
٢١٣	السبعى
٢١٣	السيعى
٢١٧	سراج
٢١٩	السراج
٢٣٣	السرعى
٢٢١	سعد
٢٣٣	سعدية
٢٣٧	سفر
٢٠٧	السقا
٢١٩	السكاينى
٢٢٤	سكيك
٢٣٣	سلمى
٢٣٨	سويدان
٢٣٤	سى سالم
٢٣٧	السيقلى

حرف الشين

٢٦٤	الشاويش
٢٦٦	شبلاق
٢٦٢	شبير
٢٦٣	شحاتة
٢٦٥	شحيير

الصفحة	اسم العائلة
٢٥٩	شراب
٢٦٦	الشرباصى
٢٣٩	الشرفاء
٢٥٠	شعث
٢٤٤	شعشاعة
٢٦٥	الشنشير
٢٦٥	شهبان
٢٥٠	الشوا
٢٦٢	الشوبكى
٢٦٤	الشوربجى
٢٦٣	الشيخ

حرف الصاد

٢٨٨	الصائغ
٢٨٣	الصالح
٢٨٣	صباح
٢٨٦	الصباغ
٢٨٦	الصبان
٢٨٣	صبح
٢٨٢	صبيح
٢٨٢	صبيحة
٢٨٨	الصفدى
٢٨٩	صفر
٢٨٢	صلوحة
٢٦٧	صنع الله
٢٨١	الصواف
٢٧٩	صوان
٢٧٣	الصورانى

الصفحة	اسم العائلة
٢٨٩	صيام
٢٧٢	الصيححاني
٢٨٨	الصيرفي

حرف الضاد

٢٩١	الضاني
-----	--------

حرف الطاء

٣١١	طاعة
٣١٠	الطباطبائي
٢٩٢	الطباع
٣١١	الطواشي
٣١١	طوطح
٣١٢	الطويل
٣١٠	الطيب
٣٠٨	الطبيبي

حرف الظاء

٣١٣	ظريف
٣١٣	ظريفة

حرف العين

٣٤٤	عاشور
٣١٥	العامري
٣٥٢	عايش
٣٣١	عبد الحى
٣٣١	عبد الشافى
٣٥٣	عجور
٣٤١	عدس
٣٣٥	عرفات القدوة
٣٤٨	عز الدين

الصفحة	اسم العائلة
٣٢٥	العسقلانى
٣١٤	العسلى
٣٥٤	العشى
٣٢٦	العفيفى
٣٢٥	العقاد
٣١٥	العقيلى
٣٥٥	عكيلة
٣٥٣	العكلوك
٣٥٢	علاء الدين
٣٤٨	عليان
٣٥١	على حسن
٣٤٨	عليوة
٣١٦	العلمى
٣٢٣	العلمى صلاح
٣١٥	العلمى
٣٤٧	عماد
٣٤٩	عمار
٣٤٧	عميرة
٣٤٧	عودة
٣٤٩	العوضى
٣٥٣	عويضة
٣٢٦	العيسوى
٣٢٥	العيزرى
حرف الغين	
٣٥٦	الغرايلى
٣٥٦	غربية
٣٧٣	غزال

الصفحة	اسم العائلة
٣٧٥	الغزالي
٣٧٩	الغزي
٣٥٦	الغصين
٣٧٦	الغلاييني
٣٧٩	الغندور
٣٧٩	الغوطي

حرف الفاء

٣٨٢	الفار
٣٨٠	فاخرة
٣٨٠	فارس
٣٨٣	الفالوجي
٣٨٠	فتوح
٣٨٣	الفتياني
٣٨٢	الفران
٣٨١	فرح
٣٨١	فروخ
٣٨١	فزع
٣٨٢	فلفل
٣٨٣	الفيومي

حرف القاف

٣٩٥	قداة
٣٩٥	القدرة
٣٩٧	قرقش
٣٩٥	القرماني
٣٩٤	القرم
٣٩٨	قشقار
٣٩٤	القطاع

الصفحة	اسم العائلة
٣٩٨	قلفان
٣٩٧	قنديل
٣٨٥	القهوجى
٣٩٩	قوته
٣٨٨	القولق
٣٩١	القيشاوى

حرف الكاف

٤٠٢	الكاشف
٤٠٥	الكبرىتى
٤٠٣	كتخدا
٤٠٥	الكجك
٤٠٢	كحيل
٤٠٦	الكردية
٤٠٠	كساب
٤٠٦	الكنانى
٤٠٦	الكندى
٤٠٢	كوجك
٤٠٤	الكوسة

حرف اللام

٤٠٧	اللبايدى
٤١٠	اللوح
٤١٠	لولو
٤١٢	اللولى

حرف الميم

٤٢٢	المالح
٤٣١	المباشر
٤١٦	المدنى

الصفحة	اسم العائلة
٤٢٣	مدوخ
٤٢٦	مراد
٤٣٤	مرنجى
٤٣٤	مرنجى الديمى الصواف
٤١٣	المرجى
٤٣٣	مرزوق
٤٢٩	مرشد
٤٣٤	الزىنى
٤٤١	المساعدى
٤٣٣	مسعود
٤١٥	المشرقى
٤٣٢	المشعلجى
٤٣٩	المشهرأوى
٤٣١	المصرى
٤٣٢	المصريين
٤٣٣	معتوق
٤٣٩	معروف
٤٤٢	المغنىن
٤٣٩	مقبل
٤١٦	مكى
٤٤٤	الملاح
٤٤٠	المملوك
٤٤٠	المنأوى
٤٣٣	مهأنى
٤٤٤	المهتدى
٤١٣	الموقت
٤١٥	المىقاتى

الصفحة	اسم العائلة
٤٣١	ميلاد

حرف النون

٤٥٦	نافع
٤٥٤	نبهان
٤٤٥	النخال
٤٥٥	النزلى
٤٥٦	نسبية
٤٥١	نصر الله
٤٥٤	التعسان
٤٥٥	النواتى
٤٥٥	التونو
٤٤٥	التويرى

حرف الهاء

٤٦٢	هاشم
٤٦٢	الهباش
٤٦٣	الهرماس
٤٥٨	الهليس
٤٦٤	الهندي
٤٦٤	الهواشى
٤٦٣	هنية

حرف الواو

٤٦٨	الوحيدى
٤٦٧	الور
٤٦٥	وفا المجنون
٤٦٧	الوكيل
٤٦٦	وهيبة

الصفحة

اسم العائلة

حرف الياء

٤٧٢	اليازجى
٤٧٤	ياسين
٤٧٣	اليانيلى
٤٧٣	اليعقوبى
٤٧٤	اليوسفى

* * *

فهرس شجرات العائلات

الصفحة	اسم العائلة
٢٣	شجرة عائلة أبو خضرة
٢٦	شجرة عائلة أبو شعبان
٢٨	شجرة عائلة أبو رمضان
٣٣	شجرة عائلة أبو حصيرة
٤٨	شجرة عائلة البديري
٥١	شجرة عائلة بركات
٥٥ - ٥٤	شجرة عائلة بسيسو
٥٧	شجرة عائلة البورنو
١١١ - ١١٠	شجرة عائلة الحسيني
١١٦	شجرة عائلة حلاوة
١٢٦	شجرة عائلة حتحت
١٣٢	شجرة عائلة الحلو
١٤٢	شجرة عائلة حلس
١٥٥	شجرة عائلة خلف
١٦٤	شجرة عائلة الخضري
١٦٥	شجرة عائلة الخيرزاتي
١٨٤ - ١٨٣	شجرة عائلة آل رضوان
١٩٠ - ١٨٩	شجرة عائلة الريس
١٩٥	شجرة عائلة رُحيم الدميتي مرتجي
١٩٧	شجرة عائلة الريفى
٢٠١	شجرة عائلة زين الدين
٢١٢ - ٢١١	شجرة عائلة السقا
٢١٦ - ٢١٥	شجرة عائلة السبيعي

الصفحة	اسم العائلة
٢٢٠	شجرة عائلة السراج
٢٢٣	شجرة عائلة ساق الله
٢٣٢	شجرة عائلة سكيك
٢٤٣ - ٢٤٢	شجرة عائلة الشرفا
٢٤٩	شجرة عائلة شعشاعة
٢٥٦ - ٢٥٥	شجرة عائلة الشوا
٢٥٨	شجرة عائلة شعث
٢٦١	شجرة عائلة شراب
٢٧١	شجرة عائلة صنع الله
٢٧٨	شجرة عائلة الصوراني
٢٨١	شجرة عائلة صوان
٢٨٥	شجرة عائلة صلاح
٢٩٠	شجرة عائلة صيام
٣٠٧ - ٣٠٤	شجرة عائلة الطباع
٣٢٢ - ٣٢١	شجرة عائلة العلمي
٣٢٤	شجرة عائلة العلمي صلاح
٣٢٨	شجرة عائلة العيسوي
٣٢٩	شجرة عائلة العوضي
٣٣٤	شجرة عائلة عبد الشافي
٣٤٠	شجرة عائلة عرفات القدوة
٣٤٣	شجرة عائلة عدس
٣٤٦	شجرة عائلة عاشور
٣٥٠	شجرة عائلة عمار
٣٦٩ - ٣٦٨	شجرة عائلة الغصين
٣٧٢	شجرة عائلة غربية
٣٧٤	شجرة عائلة غزال
٣٧٨	شجرة عائلة الغلايني

الصفحة	اسم العائلة
٣٨٧	شجرة عائلة القهوجى
٣٩٠	شجرة عائلة القولق
٣٩٣	شجرة عائلة القيشاوى
٣٩٦	شجرة عائلة قدارة
٤٠١	شجرة عائلة كساب
٤٠٩	شجرة عائلة اللبايدى
٤١١	شجرة عائلة لولو
٤٢٢	شجرة عائلة مكى
٤٢٥	شجرة عائلة مدوخ
٤٢٨	شجرة عائلة مراد المعصباوى
٤٣٠	شجرة عائلة مرشد
٤٣٦	شجرة عائلة مرتجى
٤٣٨	شجرة عائلة مشتهى
٤٤٨	شجرة عائلة النخال
٤٥٠	شجرة عائلة النديم
٤٥٣	شجرة عائلة نصر الله
٤٦١	شجرة عائلة الهليس
٤٧١	شجرة عائلة الوحيدى

الملاحق

نظر الحدوث بعض الأخطاء والسهمو اثناء عملية اسقاط الشجرات فى أماكنها
الصحيحة قمنا بعمل ملاحق لكل جزء من حيث الخطأ الذى حدث وذلك بارفاق
شجرات العائلات كل فى مكانها

ملاحق شجرات

الجزء الثانى

ملاحق

الجزء الثالث

(حرف الطاء)

(الطبائع)

بفتح الطاء وتشد يد الباء كشد الالف الذي يطبع السيف ويختم يقال يطبع الطبع
السيف تملأ وفي الطبائع الطبع الختم من باب تبيع وطبعت المراد الختم من باب
السيف ويختم عجلته وطبعت اللقالب وعليه ختمته والطابع ما يطبع به ١٥٠
والطبائع كلقالب الحية التي جعلها الانسان عليها وفي الحديث الرطبان يغير
الطبائع وكانت هذه الصفة راجية في القرون الماضية ويلقب بها من يتقرب
ويبتغي لقباً لذريته ومنها اشهر بهذا اللقب الامام الحافظ الفقيه المحدث
ابو جعفر محمد بن عيسى بن الطبائع البصري البغدادي ثم يراؤدته وهو بلد
يقرب طرسوس ثم سكن الشام ومات بلا في سنة ١١٠ هـ وهو من شيوخ النجاشي
وزيد بن عنه في آخر الحج وفي الردة والارباب وروى له السنة سبع مائة
وطبخته وسبع منه خلق كثير قال الحافظ ابوداود وكان يحفظ نحو العشرين الف
هـ فيك وقال ابوه انما هو ثقة ما عرفت ما رأينا اعظم للابواب منه
وقد ذكرت ترجمته في عدة مرات الذهب وشروحه النجاشي وشما كل الرمزي
وذكر الذهب في ميزان الاعتدال ابنه ابا القاسم جعفر الطبائع وهو من المحدثين
يوسف الطبائع وهو عقب ابنة المحدث محمد الطبائع وهو عقب ولد له احمد
وعيسى كما يعلم من تراجمهم في الميزان انه توفى
وممن اشهر بها في بغداد القاسم العباسيين داعي بن ناصر بن مهدي بن
اسماعيل الطبائع وتلاميذ من الررساء والافقيان النبلاء ببغداد واسكنه الله
صواباً محمد بن ابراهيم بن محمد الاكبر ابن ابي محمد جعفر الجندري له عقب
بمنه اذ وقتر ويل ابن شبل الرحمن بن القاسم بن ابي محمد الحسن الاثوري
والى المدينة المنورة وواله السيدة نيفة ابن يزيد الالباجي ابن الامام
ابي محمد الحسن البسط ابن الامام علي بن ابي طالب رضي الله عنه
كما ذكرهم في ميزان الاساب في الباب الثامن عشر بصحيفة ١٥٠
والمعروفين انما ذكره في الباب الثامن المشهور ان الجهد الاعلى له قدم العالم بفتح
لقب بالطبع لصنعت طبوع السيوف وتعملها وانه دخل منها في القرون الاولى
ونزل دمشق وتوطنها واشتهرت عائلته بها ثم سكن بعض ذريته
قرية الدريما سرية وهي تبعد عن دمشق نحو خمس ساعات وتلك
وطارت عائلته تلقب بالطبائع الدريما من ثم سبب الطوفان المشهور الذي
حصل بدمشق وعمم اكثرها بعد الاطلاق رحلت هذه العائلة من دمشق
الدريما من ولانت كعبة ثم فلما تم عادت الى دمشق وترجم البطلان
سماوات في الرضوان فادبع فقال محمد بن محمد بن علي بن عبيد الرحمن الدريما
الروماني مات بدمشق سنة ٨٥٠ نسبة الى الدريما من وروى الامام

وقد اشهر في السيف الهندية
بجودة ولا يتوالى بين
سرى السيف مما يطبع الزينة
١٥٠
في السيف مما يطبع الله
لا الرينة
في الآتي حكاية في
الى حاتم لا يفتح احد
من ومن ابنه في
الامام الحلي والي
البلبل ابو جعفر محمد بن
علي بن محمد بن احمد بن محمد
ابن الطبائع القبري البزازي
الذي له في دمشق في
الطيب ورجه ابن
الحريري في طبقات
القرناء وانه قد عليه
البرهاني والبرهاني
الغفرنا طهر واجهه الخيزران
فانه توفي سنة
ولا اتيان العالم في
بالمس وفيما تعرفوا
لا ذر المير في وجه حيرة
بجود انه في سبب
السيول العظيم الذي وقع
به في سنة ١٢٠ هـ في
فاخذ السيل دورا وضرب
وفتح في الارض خنادق
عميقة والطلوع من
عظيمة وهذا الذي
من مائة نفس او

عائلة الطبائع



شجرة عائلة الطباع
وردت في أوراق المؤلف

عرفات القدوة

١٥٦

هذه العائلة من حلب السيد بنزل شيخ من أفي القوز الحادي عشر حدها من القوز
 السيد محمد بن الشيخ يوسف القدوة واحكام الخواجا المقدم والبريس
 الحاج عرفات بن السيد المبارك بن السيد القدوة واشتهر بناتكته
 وعرضت بقا قال فهو كفن النشاب ومن البيوت القديمة بيت عرفات
 القدوة وحملها حسب ونسب وامانت فلهم نقابة الأشراف ابن واعقب الحج
 عرفات المذكور فخرا الأماير وقدوة الأعيان السيد الحاج محمد وكان ظاهرا
 في مشيخته والخواجا البكر الحاج احمد جليل ولم يعقب والأول توجه بعياله
 الخا دام فراضية الحج فولد له ولد بجبل عرفات فاسم عرفات وقد عاش في نظر
 بده والده وصار من أعيان التجار المعتبرين والرزق مساهم في حجاج ووقف
 شقارته على ذريته في مشيخته ثم توفى وخلف ابنه الخواجا السيد احمد جليل
 والخواجا السيد الحاج محمد جليل والأول خلف ابنه السيد محمد والسيد خليل
 والتماني رحله إلى مصر لتجارة ووطنه بالأوقام فزاد حده حسن توفيق الله تعالى
 في يوم النوايا من سنة ١٢٥٨ م كما ذكره الجيوش في تاريخ مصر قال ومات الخواجا المظفر
 الذي بنى عرفات القزاقى التاجر وهو والد عمه الله وهو طفيق هو وقد حجا
 لسنه وكان له عمل كبير في مصر واستمدار عظمى في التجارة والظهور في بلاد
 زوجه وسبل ومكث لا يزال أثره في أوقات اما السيد محمد بن خليل بن
 السيد محمد وهو لم يعقب ذكورا واما السيد مصطفى فكان صدرا عظيما وشيخا
 محترما وتولى نقابة السادة الأشراف بمدينة خزانة وبني بالأولى توفى
 في اول القرن الثالث عشر وأحقب السيد احمد والسيد محمد والسيد
 موسى والأول تولى نقابة بده والده موسى بالأولى توفى وخلف ابنه
 الأجل الشريفا محمد بن السيد يوسف وتولى نقابة بده والده وتوفى من بطون
 دار بعين وما بين والفن من نحو خمس وعشرين سنة وخلف ابنه السيد
 جليل وتولى نقابة الأشراف بده والده وهو ابن أخته عشر سنة ثم توفى
 منها في حده دون مائة وتولى نظارة اوقاف آل خضوان مدة وكان له حيا
 حيا ما جوادا كبيرا طلب النفس لمن الجاني حسن العشرة وله
 مقام خلوق ومنايا قديمة وتوفى بمكة وخلفه ابنه صاحبنا الفاضل
 الشهير والاصل الحاج المكرم السيد الحاج نعمان وقد كان دينا متفوقا ذا حج
 مرتين وثلاثة من السيد محمد بن الحسين في نظارة وقف حسين باشا ملكي
 ثم سكن ناحية خان يوسف وتبين اماما وخطيبا جامعيا وسرفقه الله بالأثرية
 طيبة وتوفى عن ذرية إلى ان توفى بالأفي اجاد ثانيا ١٢٥٤ م وكان جلالا

وروى عن
 عن مائة
 ذوالقعدة

من الأشراف
 من الأشراف
 من الأشراف

عائلة عرفات القدوة الغزي

قد خلفه هذا العبد من غير حاجة
 بالقدوة العزيم العبد يعلم
 الذي كان من العباد من انتم
 منات من كلمة الجفان
 بنجد وادب الا فضلاء السيد جبريل وشرفا وجنرا

واما الثاني فخلف الله انسى العجيب والرئيس السيه السليمان وتبعه عصفوا
 مجلس الأمانة وكان من البارزين المقدمين وحفظوا دكتة بفتح فزحل
 من الى مصر في سنة ١٢٤٥ هـ وتوفي رابعه ذاك وخلفه بفتح السبع عبد الرزاق
 والشيخ تلميذ والسيه داود والسيه محمد والأولاد والدمي محمود بن محمود
 سنة ١٢٤٦ هـ وتوفي في شهر ربيع الأول من سنة ١٢٤٧ هـ وخلفه في سنة ١٢٤٨ هـ
 وجه في التوسل وقيامه على هذا من غير انفسه من غير انفسه بل كان الفضل الرطل
 والمغفرة والستر في ذكره وعلمه في سنة ١٢٤٩ هـ من غير انفسه من غير انفسه
 القصة واخذ العسكر من اهل اليمن من غير انفسه من غير انفسه من غير انفسه
 من غير انفسه من غير انفسه من غير انفسه من غير انفسه من غير انفسه من غير انفسه
 ١٢٥٠ هـ من سنة الشيوعية ودفن بجدة الشيخ عثمان وله من الأولاد السيد
 رعيه وصاحبها السيد محمود افندي واستعمله في سنة ١٢٥١ هـ من غير انفسه من غير انفسه
 وتعين فيها بغيره وقاف يا فالله انهم كوطئ من طئ جبانة وآسن بر باد
 داخلها كالمثمة ويجرد وحسن كبير بيا فاعينه كان معلوما عليه وتوفي بيا ف
 في ١٢٥٢ هـ من سنة ١٢٥٣ هـ واخوه الفاضل موسى افندي واستعمله في سنة ١٢٥٤ هـ
 وبافامدة الى ان توفي بفتح في ١٢٥٥ هـ من غير انفسه من غير انفسه
 ثم ان السيد داود كولي نقابة الاسراف في سنة ١٢٥٦ هـ من غير انفسه من غير انفسه
 وتوفي في سنة ١٢٥٧ هـ وظل في كباقي اهلوسه ولكنهم في حوض في حوضهم
 السيد الذي وتفا سولم حضايت آثارهم ومواصل

واما الثالث فتانت امامه بالقدس وخلفه ابنه السيد موسى وهو خلفه به السيد
 عرفات ولحم يعقوب ومن العالم الفاضل الشيخ الحجة ابن السيد احمد الغنيب وقد
 اعتراف الجذب في آخر عمره وتوفي وخلفه ابنه السيد احمد وهو خلفه به
 السيد محمد الله المتوفى ١٢٥٨ هـ ومن السيد علي بن السيد جبريل
 السيد جبريل بن عرفات ومن اجمعه بن عرفات وقد اظهر بغيره بغيره
 الحسين والفضيلة وكان في شان فالعالم والرسول رزين الدين وشيخ
 شاعت وشيخه واغوا عثمان بن شريف الاسفل ونقيب يا فالله في آخر عمره
 وابي السعد والشوق والحق بالقدس والآن بوجه من اخرج بيانا وحيفا ومصر
 السيد الحاج فالت القدوة بن تقي في سنة ١٢٦٠ هـ من غير انفسه من غير انفسه
 القه وتم الجبريل بن تقي بن تقي حليب الربا ابن الشيخ عبد الرهاب صاحب
 القلاديا ابن الشيخ طه ابن خلاه الذي على بن محمد بن بلوان ابن الشيخ
 المتوفى بغيره جبريل بن الفسق سنة ١٢٦١ هـ من غير انفسه من غير انفسه
 ١٢٦٢ هـ من غير انفسه من غير انفسه من غير انفسه من غير انفسه من غير انفسه من غير انفسه

تابع عائلة القدوة

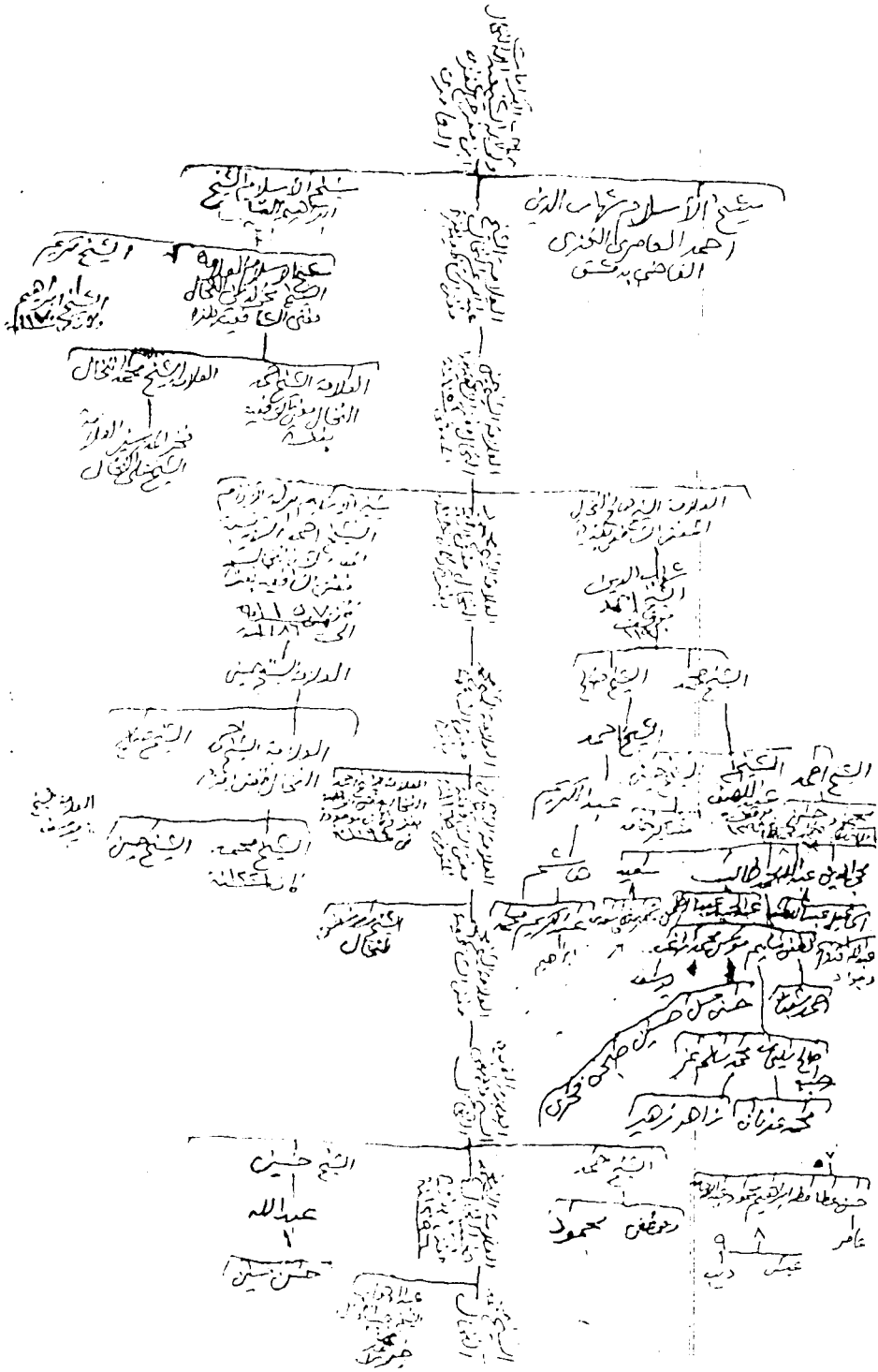

عائلة النفال

نسب السادة السلفية الحسينية نام الله حياتهم

بنظير مني حادو باطل الامني

والم آطيت الوباء بسلكه

وعا ابرار للزبير الخزانة
توسيع في برد الخفايا الروايات
كذا بصيرة المراساة فتنة بصاكي
بما اهلها والاربابين وواعي
كذلك اهلها من خبايا

تفصيل يا ابرار في ذلك من فضيل
عبيدك عبيدنا في الزمان المود
وورد به يدنا العفو يا ابرار
ومعهم مع كل اذني في
ومع جميع اصحاب كل سلس

الوقفة فلكد يارب بالفضول
سماوات اوزار من باجرن اوسانك
وبابسته الزهر وسيدنا على
علاز ابرار من سماواتك
معدون عبيدك في زمانك
كرب الخفايا ودرسين في باطن
وباشهر روضة الكبريم السماوي
سرس يسير كاشفك ودرسا في
علاز نزه المراساة حيدر الهادي
وعبيدك عبيدنا في المشيخة المود
سيره على المود المود
ويوسفنا في ان جمع لفضائل
كذا بابا في السواوي السنية على
وفيه يبيع الفضة في حق السماوي
علاز عاين ابا غرث المراسل

يا ابا ملك الامم ابرار كمال
وبالشفقة الوافي مدنا انفس
بغير الهوى البراريم محمد
وبيننا بل انقوان الهوى
وباشهر الماشن ويا بنات
كذا بابا في درسين المود ويا بنات
كذا بكره وحيمة ابيه
كذا بابا في السواوي السنية
ومرارة في الكبريم ويا بنات
كذا بابا في بكره في حق وليه
كذا اهدى شيخنا ابرار في حق
كذا بابا في الزبير المود في حق
كذا بابا في مشيرهم ابرار
وبكاتبه المود المود
نوبل في حقنا ويا بنات

ويفتح اسرار المود وفضائل
كذا في حقهم في حقنا
كذا في حقهم في حقنا
ورس بابا في حقنا
ابكر الهوى لكل الافرار
نقن في حقنا ويا بنات
بعد من المود في المود
ويزيد الكبريم المود
وفيه بطور المود في حقنا
كذا بابا في المود في حقنا

كذا في حقنا في حقنا
كذا في حقنا في حقنا
كذا في حقنا في حقنا
كذا في حقنا في حقنا
كذا في حقنا في حقنا
كذا في حقنا في حقنا
كذا في حقنا في حقنا
كذا في حقنا في حقنا

رضي عن ادم طاهي المود
بكره في حقنا في حقنا
اصلاح
واحمد زينة المود في حقنا
ونامه المود في حقنا
توسيع في حقنا في حقنا
توسيع في حقنا في حقنا

كذا في حقنا في حقنا
كذا في حقنا في حقنا
كذا في حقنا في حقنا
كذا في حقنا في حقنا
كذا في حقنا في حقنا
كذا في حقنا في حقنا
كذا في حقنا في حقنا
كذا في حقنا في حقنا

ملاحق شجر
الجزء السابع

الشيخ علي بن منصور بن علي ابن المشرقي
البغدادي الأصل نزيل غزة

الشيخ حسين ابن المشرقي

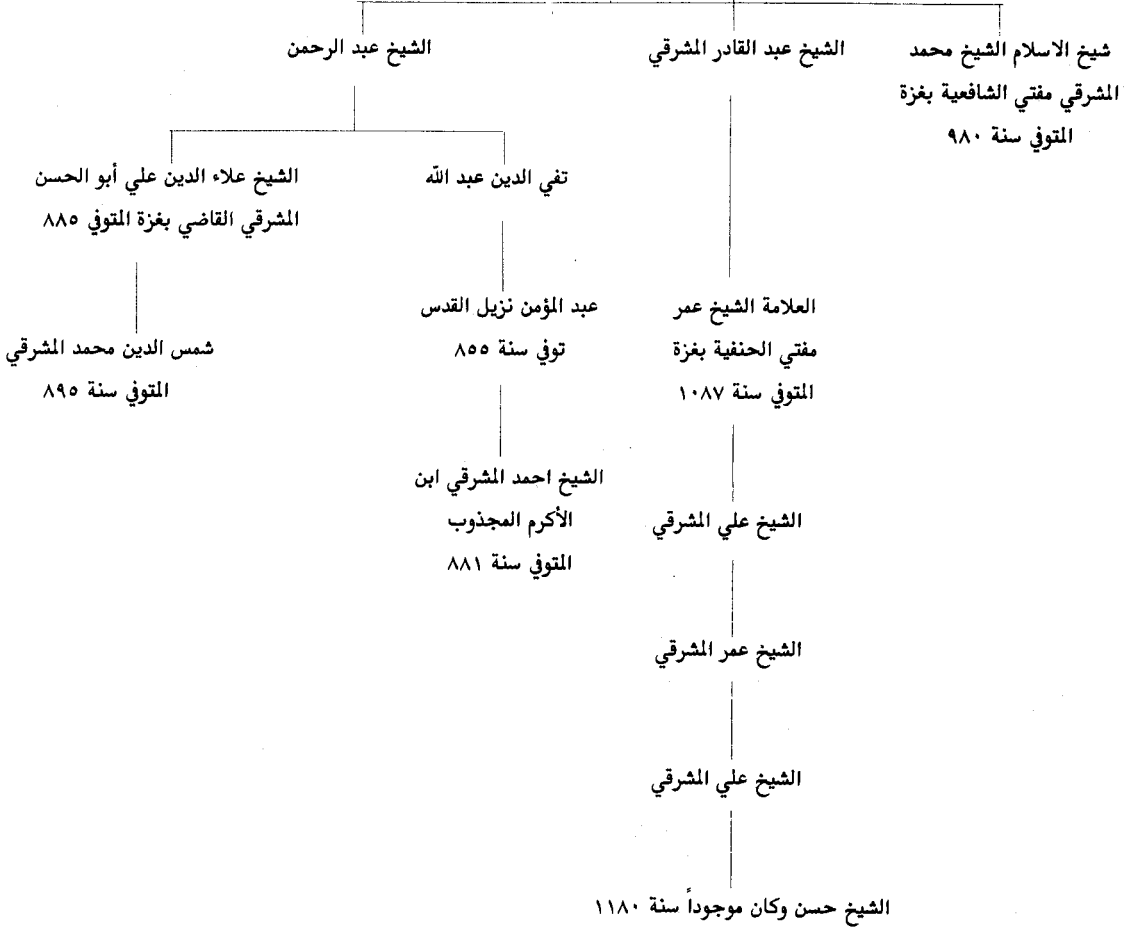

١ - شجرة عائلة المشرقي (وضع بدلا منها بالخطأ شجرة عائلة الكنانى)

خليل بن تمر تاشي نزيل غزة

الشيخ محمد التمر تاشي الخطيب بالجامع العتيق العمري بغزة

الشيخ إبراهيم الخطيب بالجامع القديم العمري

الشيخ محمد الخطيب بالجامع القديم العمري

الشيخ شهاب الدين أحمد الخطيب المتوفى سنة 894

شيخ الإسلام الشيخ عبد الله الخطيب

شيخ الإسلام الشيخ محمد التمر تاشي صاحب التتوير الغزي المتوفى سنة 1004

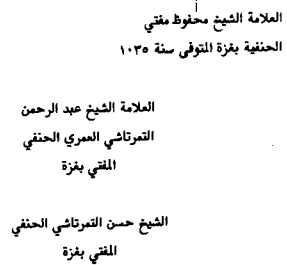
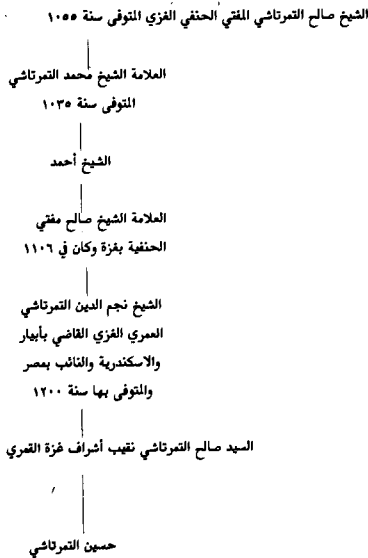
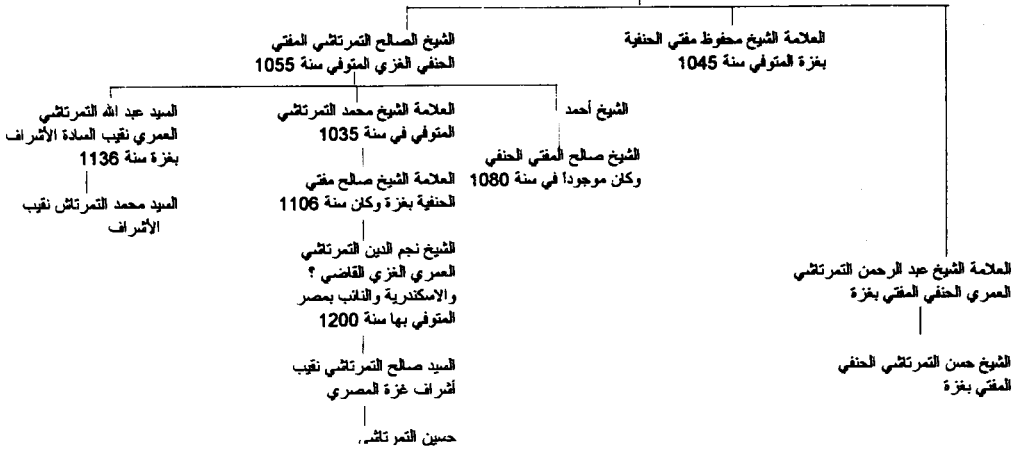

٢ شجرة عائلة التمر تاشي

ص ٣٠١ وضع بالخطأ بدلاً من شجرة المشرقى الشيخ علي بن منصور بن علي
بن المشرقى نزيل غزة

شيخ الإسلام شهاب الدين
أحمد بن عبد الله العامري النوري
تربل دمشق وقاضيها النوري ٨٢٤

الملاحة محمد الرضا ابن النوري
المامري الدمشقي التوفي سنة ٨٢٤

شمس الدين محمد القاضي بخره
والتوفي بها سنة ٨٨٥

شهاب الدين أبو التكرم أحمد سنة ٩٠٤

قوام الدين أبو الخير محمد سنة ٩٠٤

الدين النوري التوفي سنة ٩٨٤

الملاحة رضي الدين محمد
المامري النوري التوفي سنة ٩٣٥

الملاحة إبراهيم المامري
النوري الدمشقي

الملاحة الشيخ زكريا النوري بدمشق
الشيخ كمال الدين
عبد النبي

شيخ الإسلام الشيخ نجم الدين
النوري التوفي سنة ١٠١١

الملاحة القاضي أبو الطيب النوري
العامري سنة ١٠٤٢

الشيخ زين العابدين ١٠٦٢
محمد زين الدين
الرحمن

الملاحة الشيخ عبد الرحمن
التوفي سنة ١١٩٧

مفتي الشافعية بدمشق الملاحة
الشيخ سموري التوفي سنة ١٠٧١

الملاحة الشيخ علي النوري
المامري التوفي سنة ١٠٨٣

عبد النبي
عمر أفندي مفتي الشافعية
١٢٧٧
الشيخ محمد النوري مفتي
الشافعية ١٢٩٢

الشيخ محمد
١١٨١
سنة

الشيخ محمد النبي
بدمشق ١١٦٧

الشيخ تقيب الأشراف
اسماعيل ١٢٢٢

الشيخ عبد الكريم
التوفي سنة ١١٠٩

الملاحة الشيخ خليل
التوفي سنة ١١٤٤

الشيخ محمد النبي
المامري التوفي سنة ١١٢٧

الشيخ عبد الرحمن
١١٩٤

حسن أفندي القاضي ١٢٣٢
عرات

الشيخ أحمد النبي
بدمشق التوفي سنة ١١٤٥

عبد النبي
١١٢٧

الشيخ مصطفى
١١٥٥

عبد اللطيف
١١٩٤

الشيخ مصطفى
١١٥٥

الملاحة الشيخ محمد
التوفي سنة ١١٩٢

علي النوري ١١٩١

شجرة عائلة العامري (آل النخلة) من ١٢٢ وضع بدلا منها شجرة

عائلة النور تاشي

الشيخ عثمان بن ك
الشيخ صالح بن
محمد بن الشيخ
الخير الفز

حسن بن
الخير الفز
امير الانصار
بالمرحلة

حسن بن
الخير
١٢٩٥

حسن بن
الخير
١٢٩٥

توفيق
١٢٥٧

عبد الرحمن
١٢٥٧

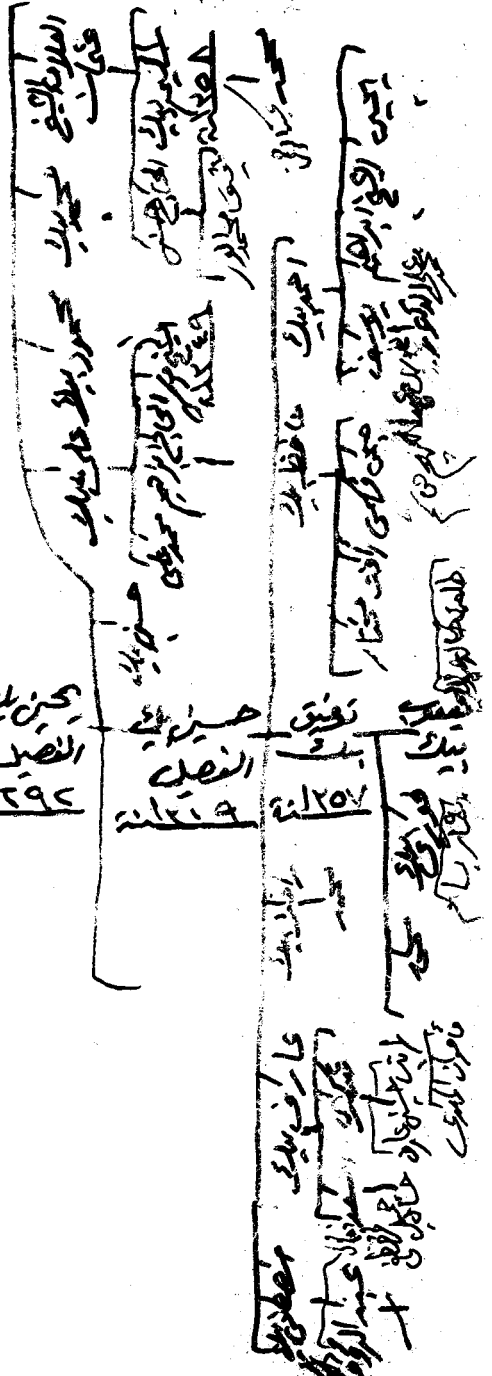

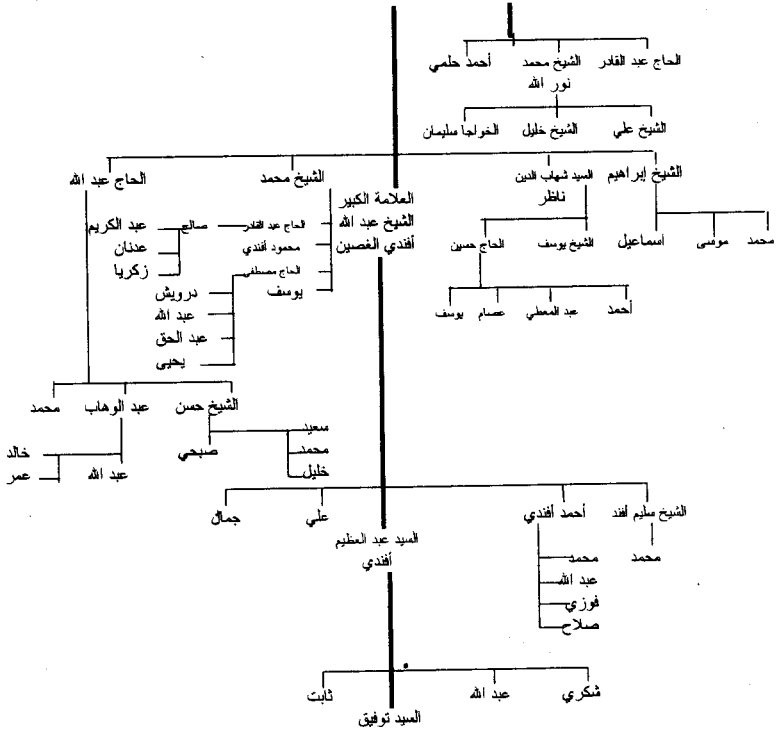

تابع شجرة الغصين

