











## Luminario LED High Bay



### Características

-  5 años de garantía
-  Aplicaciones: Industria, almacenes, salas de exhibición, estadios, supermercados
-  Dimeable de 0 a 10 V
-  Disponible en 200W
-  Vida útil hasta 50,000 horas
-  Disponible en luz blanca fría

### Beneficios

-  No parpadeo, libres de mercurio y rayos UV asociados a problemas de salud
-  Hasta 50% de ahorro, gracias a su bajo consumo de energía
-  Excelente índice de reproducción de color en los objetos



# Información Técnica

## LED High Bay



N° Parte	Potencia (W)	Flujo luminoso (lm)	CCT °K (Temperatura de color)	CRI	Ángulo Apertura	IP	Dimeable	Dimensiones
RHBD200Z0401	200	21000	5000	80	50°	66	0 - 10V	ø400X194

### Dimensiones

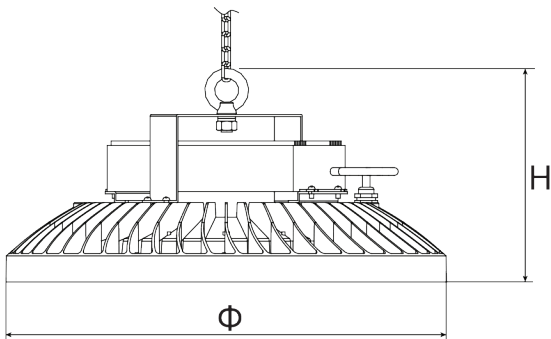

### Curvas fotométricas

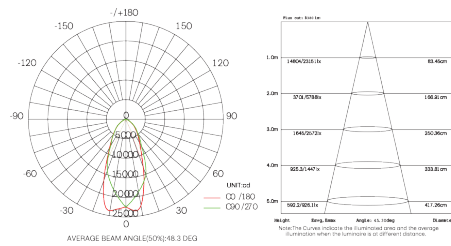

50° Beam Angle 200W

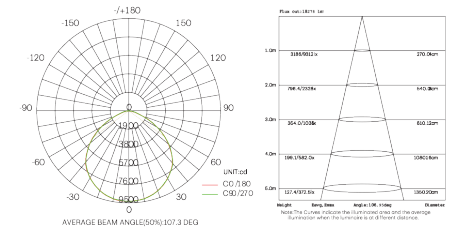

110° Beam Angle 200W

### Especificaciones



- 🔋 Consumo: 200W
- ⚡ Voltaje: 100 - 277Vca
- 💡 Flujo luminoso: 21,000lm
- 🔥 Temperatura de color: 5000K
- Color de luz: Blanco frío
- 🔄 Índice de Reproducción Cromática (IRC): 80
- Ángulo de apertura: 50°
- Tipo de base: E26