

# Handlebar Bag

20407-00001

Sac à accrocher au guidon • Sacca manubrio • Lenkertasche •  
Bolso para el manillar • ハンドルバー バッグ • 手把袋

**SEGWAY**

# Table of Contents

Table des matières • Sommario • Inhaltsverzeichnis •  
 Contenidos • 目次 • 目录

|               |    |
|---------------|----|
| English.....  | 3  |
| Français..... | 6  |
| Italiano..... | 9  |
| Deutsch.....  | 12 |
| Español.....  | 15 |
| 日本語.....      | 18 |
| 中文.....       | 21 |

# Handlebar Bag

20407-00001



| Tools required   | Included with kit  |
|------------------|--|
| • 5mm hex wrench | (1) Handlebar Bag Bracket<br>(1) Curved Washer<br>(1) Fastener, 25mm long<br>(1) Handlebar Bag |

## Installation instructions for all Segway® PT models

1. Make sure the Segway PT is unplugged and powered off.
2. Position the 25mm long fastener through the curved washer and into the LeanSteer™ frame. Thread the fastener into the Handlebar Bag bracket. See Figure 1.
3. Using a 5mm hex wrench, torque to 6.0 N-m (4.4 ft-lbf).

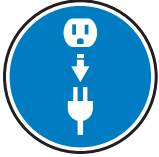

**WARNING!**

**Before performing any maintenance or installing any part or accessory:**

|   |   |  |
|---|---|--|
|  <p><b>Shutdown</b><br/>the Segway PT.</p> |  <p><b>Unplug</b><br/>the Segway PT.</p> |  <p><b>Follow all instructions</b> carefully to avoid serious injury, death and/or damage to the Segway PT, rendering it unsafe to use.</p> |
|---|---|--|

This bag is designed to carry up to 10 lbs (4.5 kg) of cargo. Carrying excess weight could damage your bag and/or your Segway PT and render them unsafe to use.

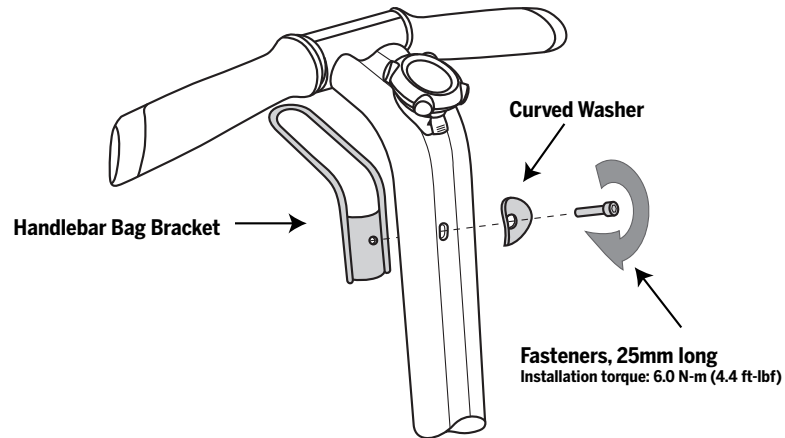
Carrying cargo on the handlebar will change the behavior of the Segway PT. The greater the weight, the more the change. You should acquaint yourself with these changes while riding at low speeds.



**Figure 1.** Installing the Handlebar Bag Bracket

4. To attach the Handlebar Bag, release the hook and loop fabric tabs and keep them in an open position.
5. Position the slot on the Handlebar Bag to align with the bracket.
6. Slide the Handlebar Bag onto bracket. See Figure 2.
7. With the Handlebar Bag attached to the bracket, close the hook and loop tabs.
8. Ensure the tabs are tightly closed around the LeanSteer frame. See Figure 2.
9. To remove the Handlebar Bag, release the hook and loop fabric tabs from the LeanSteer frame.
10. Slide the Handlebar Bag forward, off of the bracket.

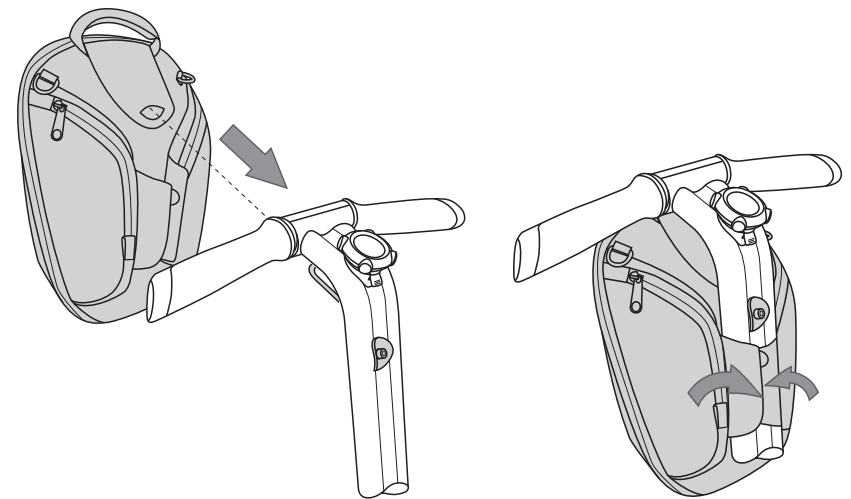

**Figure 2.** Installing the Handlebar Bag

**NOTE**

Be sure to check the tightness of all fasteners routinely.

**QUESTIONS?**

If you are missing a part or have any questions, please contact your local Segway Authorized Dealer. To locate the dealer nearest you, go to [www.segway.com](http://www.segway.com). Updates to this document are also available at [www.segway.com](http://www.segway.com).

**LIMITED WARRANTY**

This product is an "Accessory" covered by the Segway Personal Transporter Limited Warranty (copy delivered with this kit).

# Sac à accrocher au guidon

20407-00001

| Outils nécessaires       | Sont inclus dans le kit   |
|--------------------------|---|
| • Clé hexagonale de 5 mm | (1) Support du sac à accrocher au guidon<br>(1) Rondelle courbée<br>(1) Vis, 25 mm de long<br>(1) Sac à accrocher au guidon |

## Instructions de montage pour tous les modèles Segway® TP

1. Vérifiez que le Segway TP est débranché et hors tension.
2. Placez la vis de 25 mm de long dans la rondelle courbée et le cadre LeanSteer™. Vissez la vis dans le support du sac à accrocher au guidon. Référez-vous à la figure 1.
3. Serrez les vis à un couple de 6,0 Nm à l'aide d'une clé hexagonale de 5 mm.

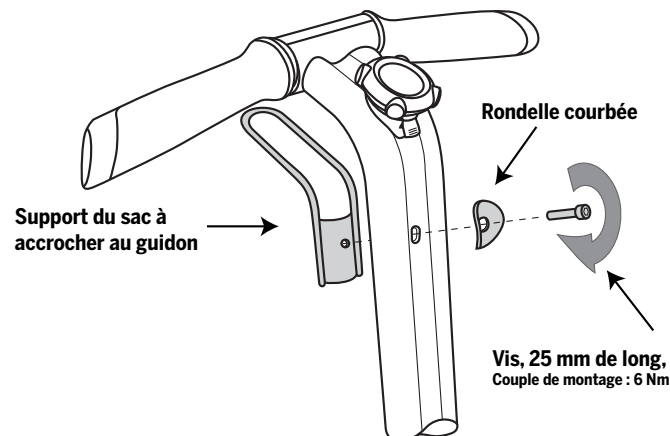

**Figure 1.** Installation du support du sac à accrocher au guidon

4. Pour attacher le sac au guidon, détachez les languettes auto-agrippantes et gardez-les en position ouverte.
5. Positionnez la fente du guidon de façon à ce qu'elle soit alignée sur le support.
6. Faites glisser le sac sur le support. Référez-vous à la figure 2.
7. Le sac étant accroché au support, fermez les languettes auto-agrippantes.
8. Vérifiez que les languettes sont bien fermées autour du cadre LeanSteer. Référez-vous à la figure 2.
9. Pour retirer le sac du support, détachez les languettes auto-agrippantes du cadre LeanSteer.
10. Faites glisser le sac vers l'avant et retirez-le du support.



## AVERTISSEMENT !

**Avant de procéder à toute opération de maintenance ou d'installer toute pièce ou accessoire :**



**Éteignez**  
le Segway TP.

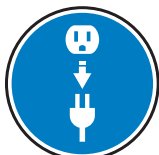

**Débranchez**  
le Segway TP.



**Suivez soigneusement toutes les instructions** afin d'utiliser le Segway TP en toute sécurité et d'éviter tout risque de blessures graves, fatales et/ou endommagements de l'appareil, qui rendrait son utilisation dangereuse.

Ce sac est conçu pour transporter une charge pesant jusqu'à 4,5 kg. Le transport d'une charge excessive pourrait endommager votre sac et/ou votre Segway TP et en rendre l'utilisation dangereuse.

Le Segway TP se comporte différemment lorsqu'une charge est suspendue à son guidon. Plus le poids est important, plus il influencera le comportement du véhicule. Habituez-vous à ces changements en roulant à vitesse réduite.

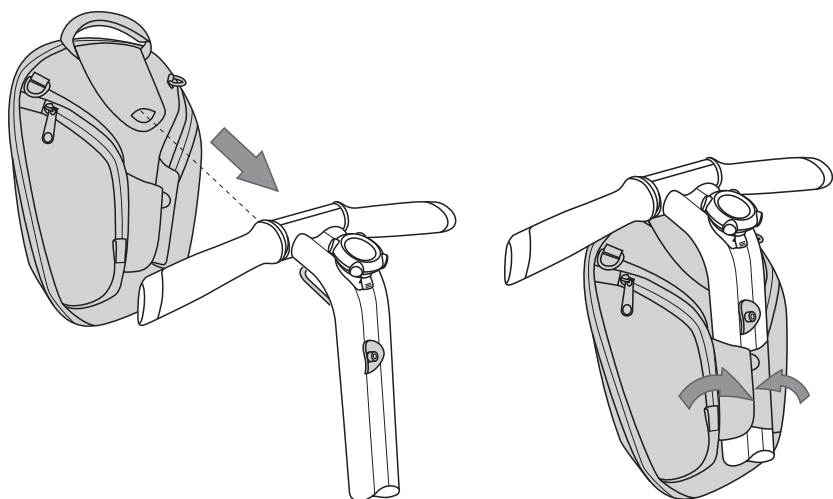

**Figure 2.** Installation du sac à accrocher au guidon

## Sacca manubrio

20407-00001

| Attrezzi necessari   | Inclusi nel kit   |
|--|---|
| <ul style="list-style-type: none"> <li>• chiave a brugola esagonale da 5 mm</li> </ul> | <ul style="list-style-type: none"> <li>(1) staffa per sacca manubrio</li> <li>(1) rondella curva</li> <li>(1) vite di fermo, 25 mm</li> <li>(1) sacca manubrio</li> </ul> |

### Istruzioni di installazione per tutti i modelli Segway® PT

1. Verificare che il Segway PT sia spento e scollegato dalla presa di alimentazione.
2. Inserire la vite di fermo da 25 mm attraverso la rondella curva e nel montante LeanSteer™. Serrare le vite di fermo nella staffa per la sacca manubrio. Consultare la sezione Figura 1.
3. Con una chiave a brugola esagonale da 5 mm, serrare ad una coppia di 6,0 Nm.



## AVVERTENZA

**Prima di eseguire qualsiasi operazione di manutenzione o installare un componente o accessorio:**



**Spegnere**  
Segway PT.

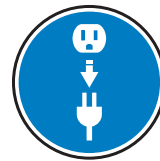

**Scollegare**  
Segway PT.



**Rispettare attentamente tutte le istruzioni** per evitare infortuni, anche letali, e/o il danneggiamento del Segway PT, rendendolo pericoloso per l'uso.

Questa barra accessoria può trasportare fino a 4,5 kg. Il trasporto di un peso superiore potrebbe danneggiare la sacca e/o il Segway PT, rendendo entrambi pericolosi per l'uso.

Il trasporto di qualsiasi oggetto sul manubrio cambia il comportamento del Segway PT. L'entità di tale cambiamento è direttamente proporzionale al peso trasportato. È necessario familiarizzare con questi cambiamenti quando si circola a bassa velocità.

### REMARQUE

Vérifiez régulièrement que toutes les vis sont bien serrées.

### DES QUESTIONS ?

Pour toute question ou si une pièce manque, contactez votre distributeur Segway agréé local. Pour localiser le distributeur le plus proche, visitez [www.segway.com](http://www.segway.com). Les mises à jour de ce document sont également disponibles sur le site [www.segway.com](http://www.segway.com).

### GARANTIE LIMITÉE

Ce produit est un « accessoire » couvert par la Garantie limitée du transporteur personnel Segway (une copie accompagne ce kit).

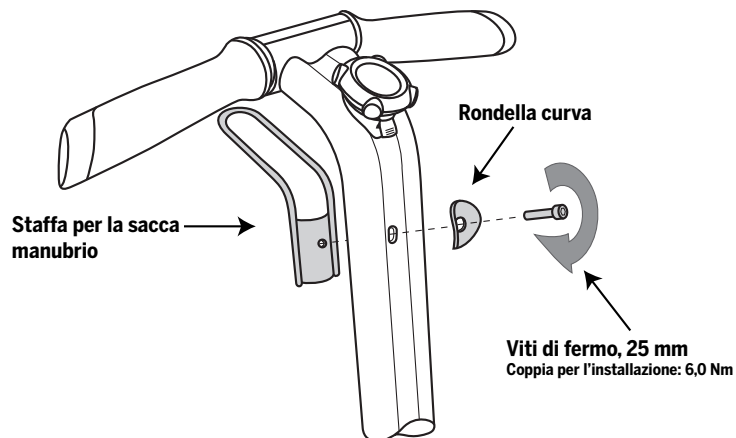

**Figura 1.** Installazione della staffa per la sacca manubrio

4. Per fissare la sacca al manubrio, rilasciare le linguette di tessuto con il gancio e l'anello tenendole in posizione aperta.
5. Allineare la scanalatura della sacca manubrio alla staffa.
6. Fare scorrere la sacca manubrio sulla staffa. Vedere la Figura 2.
7. Con la sacca manubrio fissata alla staffa, chiudere le linguette con il gancio e l'anello.
8. Accertarsi che le linguette siano serrate attorno al montante LeanSteer. Vedere la Figura 2.
9. Per rimuovere la sacca dal manubrio, rilasciare le linguette di tessuto con il gancio e l'anello dal montante LeanSteer.
10. Fare scorrere la sacca manubrio in avanti, per toglierla dalla staffa.

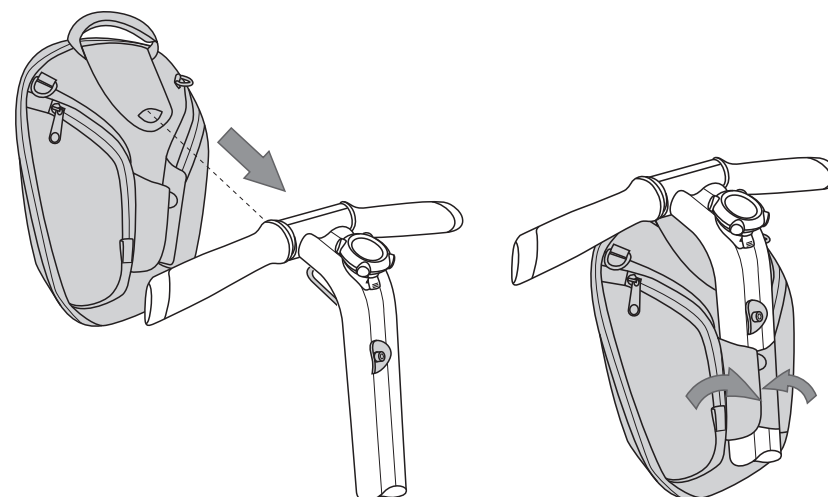

**Figura 2.** Installazione della sacca manubrio

#### **NOTA**

Verificare regolarmente che tutte le viti siano serrate.

#### **DOMANDE?**

Per qualsiasi tipo di domanda o per richiedere componenti mancanti, rivolgersi al distributore ufficiale Segway. Per trovare il distributore più vicino, visitare il sito [www.segway.com](http://www.segway.com). Gli aggiornamenti di questo documento sono disponibili anche su [www.segway.com](http://www.segway.com).

#### **GARANZIA LIMITATA**

Questo prodotto è un "accessorio" soggetto alla garanzia limitata del Segway Personal Transporter (la scheda di garanzia è acclusa al kit).

# Lenkertasche

20407-00001

| Benötigte Werkzeuge   | Im Kit-Lieferumfang enthalten   |
|-----------------------|---|
| • 5-mm-Inbusschlüssel | (1) Lenkertaschenhalterung<br>(1) Gekrümmte Unterlegscheibe<br>(1) Schraube, 25 mm lang<br>(1) Lenkertasche |

## Installationsanleitung für alle Segway® PT-Modelle

1. Stellen Sie sicher, dass der Segway PT ausgeschaltet und das Stromkabel abgezogen ist.
2. Stecken Sie die 25 mm lange Schraube durch die gekrümmte Unterlegscheibe und in den LeanSteer™ Rahmen. Drehen Sie die Schraube in die Lenkertaschenhalterung hinein. Siehe Abbildung 1.
3. Ziehen Sie die Schraube mit einem 5-mm-Inbusschlüssel auf 6,0 N-m an.

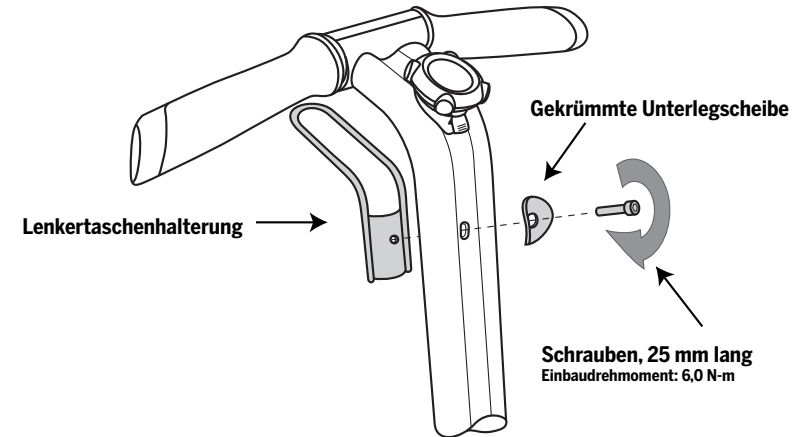

**Abbildung 1.** Die Lenkertaschenhalterung installieren

4. Ziehen Sie, um die Lenkertasche anzubringen, die Klettverschlusslaschen auseinander.
5. Bringen Sie den Schlitz in der Lenkertasche mit der Halterung zur Deckung.
6. Schieben Sie die Lenkertasche über die Halterung. Siehe Abbildung 2.
7. Schließen Sie die Klettverschlusslaschen, nachdem Sie die Lenkertasche an der Halterung befestigt haben.
8. Stellen Sie sicher, dass die Laschen fest um den LeanSteer-Rahmen herum geschlossen sind. Siehe Abbildung 2.
9. Um die Lenkertasche wieder zu entfernen, öffnen Sie die Klettverschlusslaschen um den LeanSteer-Rahmen.
10. Schieben Sie die Lenkertasche nach vorn von der Halterung herunter.

WARNUNG!

**Vor Durchführung von Wartungsmaßnahmen oder Installation/Einbau von Ersatz- oder Zubehörteilen:**

|                                   |  |   |
|-----------------------------------|--|---|
|                                   |  |   |
| Den Segway PT <b>ausschalten.</b> | Den Netzstecker des Segway PT <b>abziehen.</b> | <b>Alle Anweisungen aufmerksam befolgen,</b> um schwere oder tödliche Verletzungen und/oder eine Beschädigung des Segway PT, die dessen sicheren Gebrauch in Frage stellen würde, zu vermeiden. |

Diese Tasche ist für ein Gewicht von 4,5 kg ausgelegt. Das Mitführen eines höheren Gewichts kann die Tasche und/oder den Segway PT beschädigen und seinen sicheren Gebrauch gefährden.

Durch das Mitführen einer Last auf dem Lenker ändert sich das Fahrverhalten des Segway PT. Je größer das Gewicht ist, desto ausgeprägter ist auch diese Veränderung. Sie sollten sich beim Fahren mit niedriger Geschwindigkeit auf diese Veränderungen einstellen.

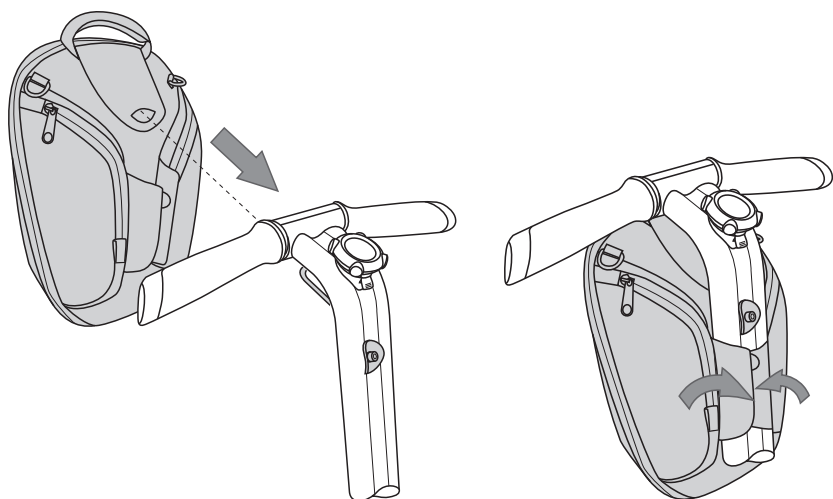

**Abbildung 2.** Die Lenkertasche installieren

## Bolso para el manillar

20407-00001

### Herramientas necesarias

- Llave hexagonal de 5 mm

### En el kit se incluye

- (1) Soporte del bolso para el manillar
- (1) Arandela curva
- (1) Fijador, 25 mm de largo
- (1) Bolso para el manillar

## Instrucciones de instalación para todos los modelos Segway® PT

1. Asegúrese de que el Segway PT esté desenchufado y apagado.
2. Haga pasar el fijador de 25 mm de largo por la arandela curva hasta insertarlo en la barra de dirección LeanSteer™. Rosque el fijador en el soporte del bolso para el manillar. Consulte la figura 1.
3. Con una llave hexagonal de 5 mm, apriete el fijador aplicando 6,0 N-m (4,4 pies-lbf)

### HINWEIS

Alle Befestigungsteile müssen regelmäßig auf ihren festen Sitz geprüft werden.

### FRAGEN?

Wenn Teile fehlen oder Sie Fragen haben, wenden Sie sich bitte an Ihren örtlichen autorisierten Segway-Händler. Die Adresse Ihres nächstgelegenen Händlers finden Sie im Internet unter [www.segway.com](http://www.segway.com). Außerdem sind auf [www.segway.com](http://www.segway.com) aktualisierte Versionen dieses Dokuments erhältlich.

### EINGESCHRÄNKTE GARANTIE

Bei diesem Produkt handelt es sich um „Zubehör“, das unter die beschränkte Segway Personal Transporter-Garantie fällt. (Ein Exemplar dieser Garantie liegt diesem Kit bei.)



## ¡ADVERTENCIA!

**Antes de realizar cualquier tarea de mantenimiento o instalar algún componente o accesorio:**



**Apague**  
el Segway PT.

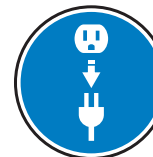

**Desenchufe**  
el Segway PT.



**Siga todas las instrucciones** cuidadosamente para evitar lesiones graves, letales y/o daños al Segway PT que pudieran hacer inseguro su uso.

Este bolso está diseñado para transportar 4,5 kg (10 lbs) de carga. Transportar peso excesivo puede dañar el bolso y/o el Segway PT y tornarlos inseguros de usar.

Llevar carga en el manillar cambiará el comportamiento del Segway PT. Mientras mayor sea el peso, mayor será el cambio. Debe acostumbrarse a estos cambios circulando a baja velocidad.



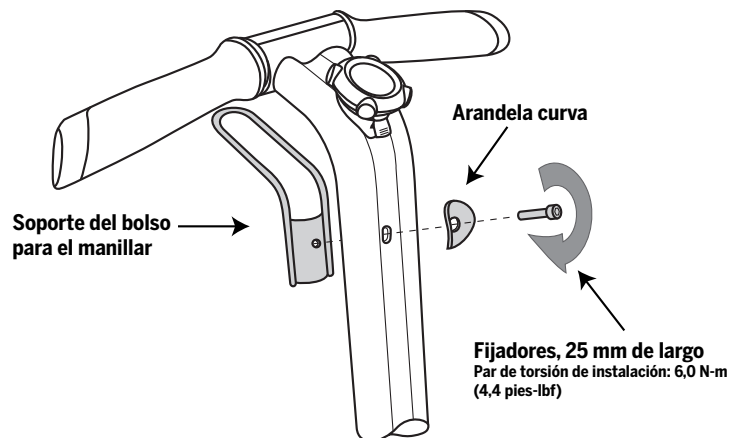

**Figura 1.** Cómo instalar el soporte del bolso para el manillar

4. Para colocar el bolso en el manillar, suelte las tiras adherentes y manténgalas en posición abierta.

5. Sitúe la ranura en el bolso para el manillar de modo que quede alineada con el soporte.

6. Deslice el bolso para el manillar en el soporte. Consulte la figura 2.

7. Una vez que el bolso esté en el soporte, cierre las pestañas de tiras adherentes.

8. Asegúrese de que las tiras estén firmemente cerradas alrededor de la barra de dirección LeanSteer. Consulte la figura 2.

9. Para sacar el bolso del manillar, suelte las pestañas de tiras adherentes de la barra LeanSteer.

10. Deslice el bolso hacia adelante para sacarlo del soporte.

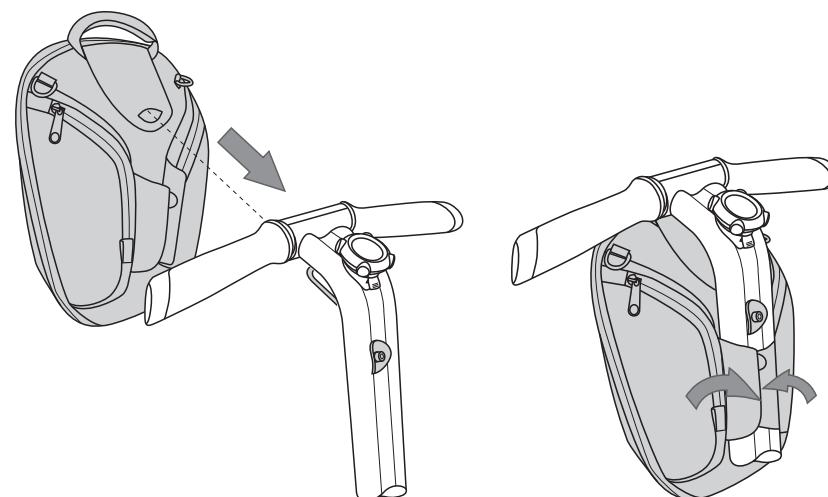

**Figura 2.** Cómo instalar la bolso para el manillar

#### **NOTA**

Asegúrese de comprobar periódicamente que todos los fijadores estén apretados.

#### **¿ALGUNA PREGUNTA?**

Si le falta alguna pieza o tiene cualquier duda, póngase en contacto con un distribuidor autorizado de Segway. Para ubicar al distribuidor más cercano, vaya a [www.segway.com](http://www.segway.com). Encontrará actualizaciones de este documento en [www.segway.com](http://www.segway.com).

#### **GARANTÍA LIMITADA**

Este producto es un “accesorio” cubierto por la Garantía limitada para transportadores personales Segway (se incluye un ejemplar de la misma en este kit).

# ハンドルバー バッグ

20407-00001

| 必要なツール  | キットの内容  |
|---|---|
| <ul style="list-style-type: none"> <li>5mm 六角レンチ</li> </ul> | <ul style="list-style-type: none"> <li>(1) ハンドルバーバッグ<br/>ブラケット</li> <li>(1) 湾曲ワッシャ</li> <li>(1) ファスナー、25mm 長</li> <li>(1) ハンドルバー バッグ</li> </ul> |

## セグウェイ® PT 全モデルの取り付け手順

1. セグウェイ PT の電源プラグが抜かれ、パワーオフになっていることを確認します。
2. 長さ 25mm のファスナーを湾曲ワッシャと LeanSteer™ フレームに通します。ファスナーをハンドルバーバッグ ブラケットに通します。図 1 を参照してください。
3. 5mm の六角レンチを使って、6.0 N-m (4.4 フィート・ポンド) のトルクに締めます。



図 1. ハンドルバー バッグ ブラケットの取り付け

4. ハンドルバー バッグを取り付けるには、マジックテープのタブを開き、開いたままにしておきます。
5. ハンドルバー バッグのスロットをブラケットに揃えます。
6. ハンドルバー バッグをブラケットに滑り込ませます。図 2 を参照してください。
7. ハンドルバー バッグがブラケットに取り付けられた状態で、マジックテープのタブを閉じます。
8. タブが LeanSteer フレーム周囲にしっかりとしまっていることを確認します。図 2 を参照してください。
9. ハンドルバー バッグを外すには、LeanSteer フレームからマジックテープのタブを外します。
10. ハンドルバー バッグを前方にずらして、ブラケットから外します。

### 警告!

アクセサリの保守や取り付けの前に必ず以下を行ってください:

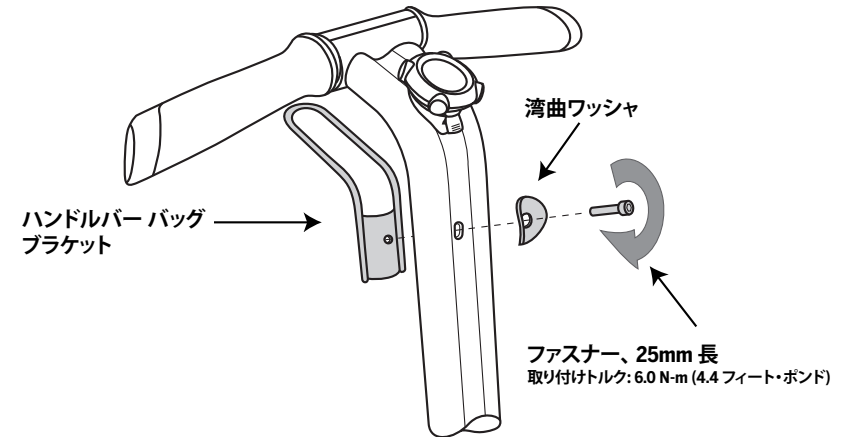

セグウェイ PT をシャットダウンします。

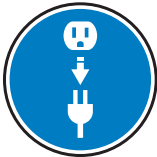

セグウェイ PT の電源プラグを外します。



指示に従って、大怪我や死亡に至ったり、セグウェイ PT に損傷を与えて使用が危険になるような状態を防止してください。

このバッグは、4.5 kg (10 ポンド) までの荷物を運ぶように設計されています。荷物が重すぎると、バッグやセグウェイ PT に損傷を与えて、安全性を損なうことがあります。

ハンドルバーに荷物を載せると、セグウェイ PT の動作状態が変わります。荷物が重いほど、この変化が大きくなります。低速で走行し、この変化になれるようにする必要があります。



图 2. ハンドルバー バッグの取り付け

## 手把袋

20407-00001

| 所需的工具      | 套件随附内容  |
|------------|---|
| • 5mm 六角扳手 | (1) 个手把袋支架<br>(1) 个弧形垫圈<br>(1) 个 25mm 长的紧固件<br>(1) 个手把袋 |

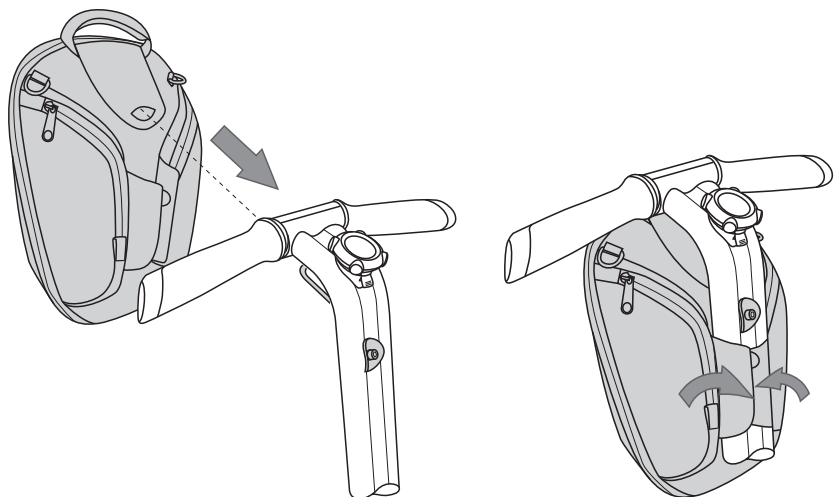
### 所有 Segway® PT 型号的安装说明

1. 确保 Segway PT 的插头已拔出，电源已关掉。
2. 将 25mm 长的紧固件穿过弧形垫圈，放入倾斜操纵架。将紧固件拧入手把袋支架。请参见图 1。
3. 使用 5mm 六角扳手拧紧到 6.0 牛 - 米 (4.4 英尺 - 磅)。

#### 注

すべてのファスナーがしっかり締まっていることをかならず定期的に点検してください。

#### お問合せ

部品が足りなかったり、ご質問がおありの場合は、最寄のセグウェイ認定代理店にお問い合わせください。最寄の代理店の連絡先については、[www.segway.com](http://www.segway.com) にアクセスしてください。本書の最新版も [www.segway.com](http://www.segway.com) から入手できます。

#### 有限保証

本製品は、セグウェイ PT 有限保証によって保証されている「備品」です (有限保証のコピーがキットに入っています)。



## 警告！

在执行任何维护或安装任何部件或附件之前，请：



关闭  
Segway PT。

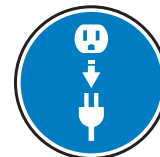

拔出  
Segway PT  
的插头。



遵守所有说明，以避免严重的人身伤亡和 / 或 Segway PT 损坏、进行不安全的使用。

此手把袋最多可以承受 10 磅 (4.5 公斤)。超出此重量可能会损坏手把袋和 / 或 Segway PT，导致使用不安全。

手把上承载货物将会改变 Segway PT 的运行状态。重量越大，改变越大。在低速驾驶时，您应熟悉这些改变。



图 1. 安装手把袋支架

4. 要安装手把袋，请松开挂钩和线圈织物压片，使它们处于开口位置。
5. 将沟槽置于手把袋上以与支架对齐。
6. 将手把袋滑入支架。请参见图 2。
7. 将手把袋安装到支架上后，合上挂钩和线圈压片。
8. 确保压片紧合在倾斜操纵架上。请参见图 2。
9. 要卸下手把袋，请从倾斜操纵架松开挂钩和线圈织物压片。
10. 将手把袋向前滑离支架。

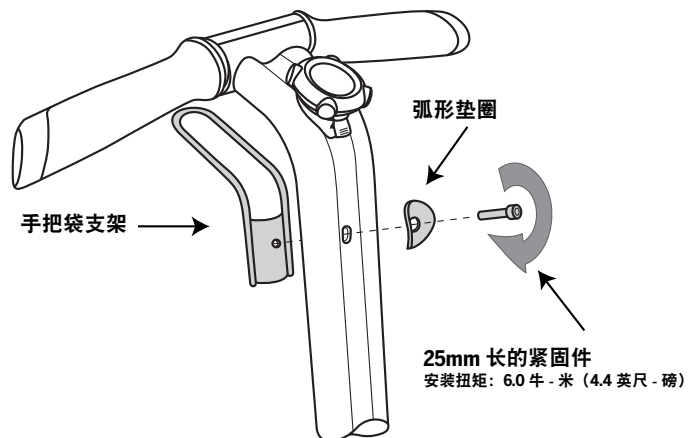

图 2. 安装手把袋

### 注意

请务必经常检查所有紧固件的紧固度。

### 有问题吗？

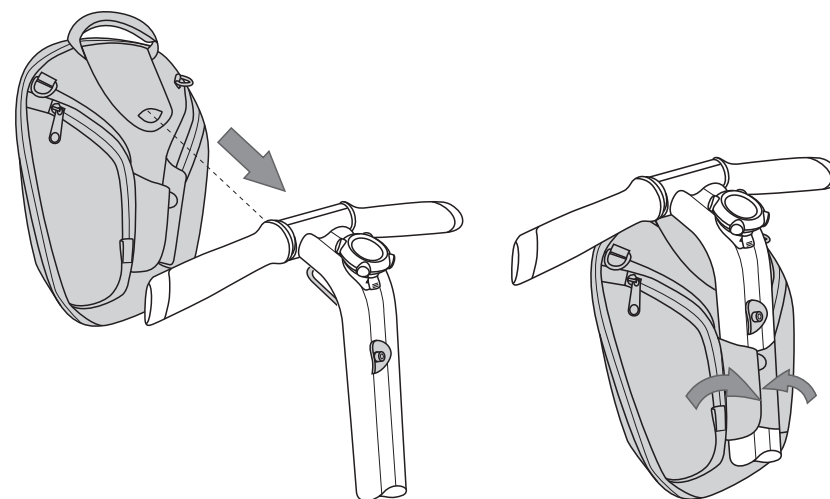
如有遗失零部件或有任何问题，请与当地的 Segway 授权经销商联系。要查找离您最近的经销商，请访问 [www.segway.com](http://www.segway.com)。要获取本文档的更新，也可以访问 [www.segway.com](http://www.segway.com)。

### 有限保修

本产品是“Segway Personal Transporter 有限担保”（随本套件提供副本）所担保的“附件”。



